

# Panasonic

КОНДИЦИОНЕРЫ ВОЗДУХА  
БОЛЬШАЯ ЭФФЕКТИВНОСТЬ  
БОЛЬШАЯ ЭКОНОМИЯ

2019



heating & cooling solutions

Panasonic



# ЕСЛИ ЗАГЛЯНУТЬ В БУДУЩЕЕ:



Улучшая жизнь — улучшаем мир.



# НАСКОЛЬКО КОМФОРТНЫМ ОНО БУДЕТ?

## ПРОДВИЖЕНИЕ «ЭКО-ТЕХНОЛОГИЙ»

Пытаясь представить себе будущее, каждый человек прежде всего думает о жизни в окружении высоких технологий. Однако именно простые вещи делают этот мир лучше. Вот почему Panasonic внедряет глобальные решения, улучшающие качество жизни на бытовом уровне, и экологически чистые технологии, способные сделать мир будущего комфортнее и безопаснее.

# КОМФОРТ — РЕЗУЛЬТАТ НАДЕЖНЫХ ТЕХНОЛОГИЙ!



## Износостойкость

Прочная конструкция гарантирует, что кондиционер воздуха будет поддерживать комфортную среду в комнате и безотказно работать в течение многих лет. Panasonic считает это главным достоинством кондиционеров воздуха. Именно поэтому мы подвергаем их целому ряду серьезнейших испытаний на износостойкость.

## Долговременное моделирование непрерывной эксплуатации



### Тест на длительную износостойкость

Кондиционер воздуха должен демонстрировать такой уровень износостойкости, который сможет гарантировать его стабильную работу в течение многих лет. Чтобы добиться этого, мы проводим экспресс-испытание на 5000-часовое непрерывное функционирование при гораздо более сложных условиях, чем реальные условия эксплуатации. Результаты этого теста доказывают высокую износостойкость кондиционеров воздуха Panasonic.



### Тест на надежность компрессора

После теста на 5000-часовую непрерывную эксплуатацию мы снимаем компрессор с выбранного внешнего блока, разбираем его и проверяем его внутренние механизмы и детали на наличие неисправностей. Кондиционеры воздуха Panasonic продолжают работать с заявленной производительностью даже через много лет эксплуатации в неблагоприятных условиях.



### Тест на эксплуатацию в неблагоприятных условиях

В дополнение к испытанию в нормальных условиях, мы проводим тест на износостойкость в камере с высокой температурой и влажностью при +55°C. Для проверки работоспособности в экстремально холодном климате проводится также испытание в низкотемпературной камере при -20°C. Эти тесты позволяют убедиться в адекватности смазки внутренних деталей компрессора при различных условиях эксплуатации.

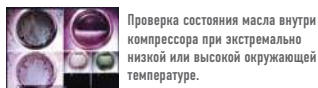

Проверка состояния масла внутри компрессора при экстремально низкой или высокой окружающей температуре.



### Тест на водонепроницаемость

Внешний блок, который подвергается воздействию дождя и ветра, отвечает стандарту влагозащищенности IPX4. Потенциальные проблемы предотвращаются с помощью различных тестов, например, нахождения внешнего блока под водяным душем в течение 60 минут. Контактные поверхности печатных плат загерметизированы, что исключает нежелательное попадание на них капель воды.



Герметизированная печатная плата, залитая компаундом.



## Ударопрочность

Panasonic имитирует удары, вибрацию и другие внешние воздействия, которым могут подвергнуться кондиционеры воздуха во время транспортировки. Мы гарантируем, что качество и рабочие характеристики, подтвержденные во время завершающей заводской проверки продукции, останутся такими же, когда она достигнет конечного пользователя.

## Никаких повреждений при падении на бок, края или углы



### Тест на падение

Учитывая то, что из-за неправильного обращения в процессе транспортировки изделия могут подвергаться ударам, мы увеличили прочность упаковки для предотвращения механических повреждений. Помимо обычного вертикального падения, проводятся усложненные тесты, при которых изделие ударяется о землю боками, краями или углами. Это дает возможность проверить прочность корпуса и амортизирующие свойства упаковки, чтобы исключить возможные проблемы.



### Тест на вибрацию

Главная задача упаковки – предотвратить ухудшение рабочих характеристик изделия из-за вибрации во время транспортировки. Наши испытания подтверждают, что модуль будет нормально функционировать даже после сильной вертикальной или горизонтальной встряски.



### Тест на складское штабелирование

В процессе дистрибуции продукты могут долгое время храниться на складе при сравнительно неблагоприятных условиях. Для имитации складского хранения мы помещаем вес, равный весу штабеля из пяти упакованных изделий, на испытываемую упаковку, и оставляем все это в таком состоянии при температуре 27 °C и влажности 85%. Затем модуль извлекается из упаковки и проверяется его нормальное функционирование.

\*Метод тестирования может различаться в зависимости от модели.



## Комфортность

Кондиционеры воздуха должны создавать комфортную среду для всех находящихся в комнате людей, не привлекая к себе внимания. Они должны оставаться на заднем плане, используя всю свою мощь для создания приятной, расслабляющей атмосферы. Мы наделили наши кондиционеры воздуха именно такой скрытой силой и многократно проверили их работу с данной точки зрения.

## Бесшумность для комфортной жилой среды



### Тест на уровень шума

Рабочий шум внутреннего и внешнего блоков измерялся в звукоизолирующей камере. Испытание подтвердило, что рабочий шум системы достаточно низок, чтобы не мешать повседневной деятельности пользователей, включая общение и сон.



Моделирование солнечного света



### Тест на восприимчивость к окружающим условиям

Кондиционер воздуха работает в испытательном помещении, имитирующем обычную жилую комнату. Окружающие условия, такие, как проникающий снаружи солнечный свет, меняются в процессе измерения различных параметров – скорости охлаждения, эффективности охлаждения, разницы в температуре и влажности в разных частях комнаты. Это дает возможность проверить, функционирует ли кондиционер воздуха с заявленной производительностью при нормальных условиях.



### Тест на электромагнитную совместимость (EMC)

Этот тест определяет, не вызывают ли электромагнитные волны, генерируемые работающим кондиционером воздуха, интерференцию с другим бытовым электрооборудованием, например, с телевизорами и радиоприемниками.



### Тест на удобство использования пульта ДУ

Panasonic придает большое значение удобству и функциональности пульта ДУ, поскольку именно этим устройством обычно пользуются ежедневно. Мы проводим ряд тестов, позволяющих оценить видимость цветовой маркировки кнопок, легкость использования и другие факторы. Кроме того, поскольку в процессе эксплуатации пульт ДУ иногда роняют, мы подвергаем его падению с высоты 1,5 м. Подтверждено, что никаких неисправностей не возникает даже при падении под разными углами.



## Международные стандарты качества

Всегда и везде кондиционеры воздуха Panasonic предлагают максимально высокое качество при минимальном отрицательном воздействии на окружающую среду. Все основополагающие принципы, на которых строится производственная стратегия Panasonic, относятся и к нашим кондиционерам воздуха. Тот факт, что эти принципы активно задействуются в каждом продукте, а не служат простыми лозунгами, является результатом непрерывных усилий всех наших производственных предприятий по всему миру.

## Качество лежит в основе всего нашего производства



### Надежные компоненты, соответствующие всем ведущим промышленным стандартам

Кондиционеры воздуха Panasonic соответствуют всем ведущим промышленным стандартам, что обеспечивает высокую надежность эксплуатации нашей продукции во всех странах и регионах, где она продается. Чтобы гарантировать это, мы проводим многочисленные испытания, тщательно проверяя качество материалов, используемых при производстве.



Прочность резины, используемой в конструкции вентилятора, проверяется испытанием на растяжение.



### Детали, отвечающие правилам RoHS/REACH

Все материалы и детали отвечают правилам экологической безопасности RoHS/REACH. Тщательная проверка более чем 100 типов материалов подтвердила, что в состав производимых нами компонентов не входят вредные вещества.



### Автоматизированный процесс производства

В линии производства кондиционеров воздуха задействованы самые современные промышленные технологии автоматизации, позволяющие производить продукцию с более высокой точностью. Все наши изделия выпускаются с одинаково безупречным уровнем качества.



### Экологическая деятельность

Panasonic внедряет на своих заводах по всему миру передовые экологические инициативы – «Эко-идеи». Разрабатывая и выпуская энергосберегающую продукцию, основанную на оригинальных эко-технологиях, наши предприятия сокращают выброс CO<sub>2</sub> в процессе производства и активно участвуют в природоохранной деятельности в каждом регионе. Таким образом, Panasonic вносит свой вклад в защиту окружающей среды как в глобальном масштабе, так и на местах, выполняя важную миссию служения обществу.

# X ЭКСТРА-КОМФОРТНО ЭКСТРЕМАЛЬНО БЫСТРО

на **35%\***  
ОХЛАЖДЕНИЕ  
БЫСТРЕЕ

\*Сравнение инверторной модели ДЕЛЮКС 1,5 л. с. с режимом iAUTO-X и неинверторной модели СТАНДАРТ с обычным режимом охлаждения.

Инверторная модель ДЕЛЮКС: режим iAUTO-X  
Режим iAUTO-X, наружная температура: 35°C / 24°C  
Дистанционно заданная температура: 25°C, скорость вентилятора: Авто  
Направление горизонтального воздушного потока: Авто  
Направление вертикального воздушного потока: прямое.  
Неинверторная модель СТАНДАРТ: режим охлаждения с высокой скоростью вентилятора.  
Режим ОХЛАЖДЕНИЕ, наружная температура: 35°C / 24°C  
Дистанционно заданная температура: 25°C с высокой скоростью вентилятора  
Направление горизонтального воздушного потока: Авто  
Направление вертикального воздушного потока: прямое.

Измерялось время достижения заданной температуры.  
Комната: служебное помещение Panasonic (площадь: 16,6 м<sup>2</sup>).  
Эффект может различаться в зависимости от условий установки и эксплуатации.

# ОХЛАЖДЕНИЕ, КОГДА ЭТО НУЖНО. КОМФОРТ, КОГДА ЭТО ВАЖНО.



## 1 УДОВОЛЬСТВИЕ ОТ БЫСТРОГО СОЗДАНИЯ ПРЯТНОЙ ПРОХЛАДЫ ПО ВОЗВРАЩЕНИИ ДОМОЙ.

В жаркий день так важно иметь возможность мгновенно охладить воздух в доме.

## 2 КОМФОРТ БЛАГОДАРЯ ЭФФЕКТУ «ПРОХЛАДНОГО ДУША».



Достигнув заданной температуры, функция Shower Cooling (Прохладный душ) направляет воздушный поток к потолку, чтобы избежать прямого охлаждения. Это позволяет равномернее распределять прохладный воздух по комнате, создавая для Вас комфортную среду в течение длительного времени.

# ЕЩЕ БОЛЬШЕ МОЩНОСТЬ ЕЩЕ ВЫШЕ СКОРОСТЬ

## Компрессор и инвертор







ИНТЕЛЛЕКТ. ДИНАМИКА. КОМФОРТ.

# БЛАГОДАРЯ P-TECh.



Новая технология Panasonic Thermal Enhancement (P-TECh) позволяет компрессору достигать максимальной частоты вращения за самое короткое время после запуска. Благодаря этому Вы можете наслаждаться мощным охлаждением с момента включения кондиционера воздуха.

## БЫСТРЫЙ РАЗГОН И ВЫСОКАЯ ЧАСТОТА ВРАЩЕНИЯ КОМПРЕССОРА

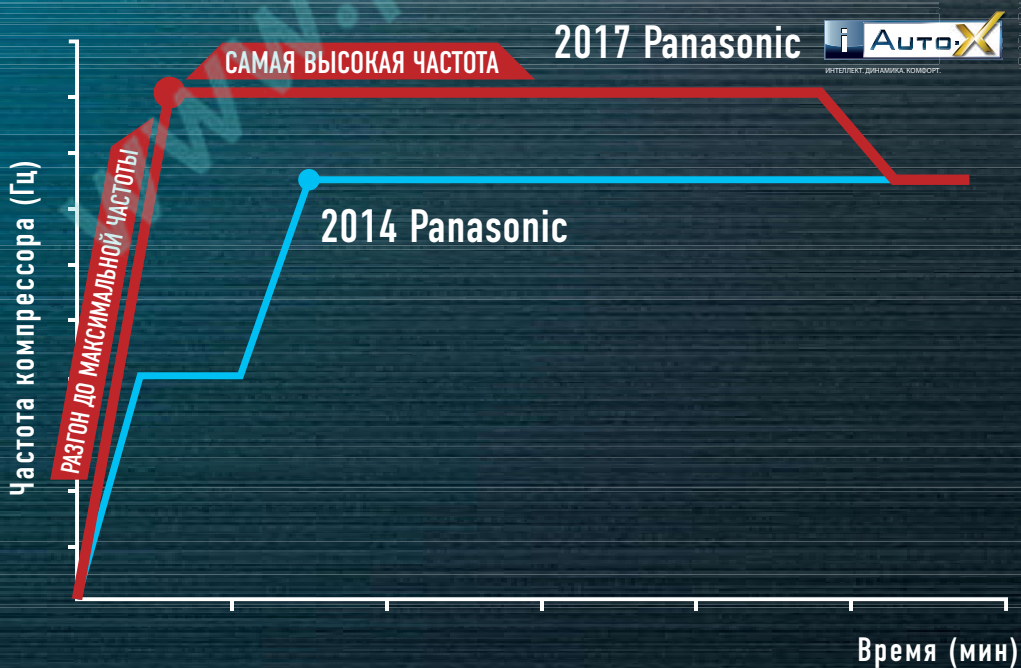

# ВАМ ПОНРАВИТСЯ, КАК ЭТИ ТЕХНОЛОГИИ И ДИЗАЙН РАБОТАЮТ ДЛЯ ВАС.

Новейшая линейка кондиционеров воздуха Panasonic предлагает обновленную конструкцию внутренних блоков с расширенной решеткой воздухозаборника и сверхвысокой скоростью вентилятора, создающей более мощный воздушный поток.

## НОВАЯ КОНСТРУКЦИЯ УВЕЛИЧЕННАЯ ВОЗДУХОЗАБОРНАЯ РЕШЕТКА

Воздухозаборная решетка новых кондиционеров воздуха Panasonic расширена на 22 мм, а вентилятор внутреннего блока достигает чрезвычайно высокой скорости сразу после запуска. Новая конструкция решетки обеспечивает больший объем воздушного потока для ускоренного охлаждения.

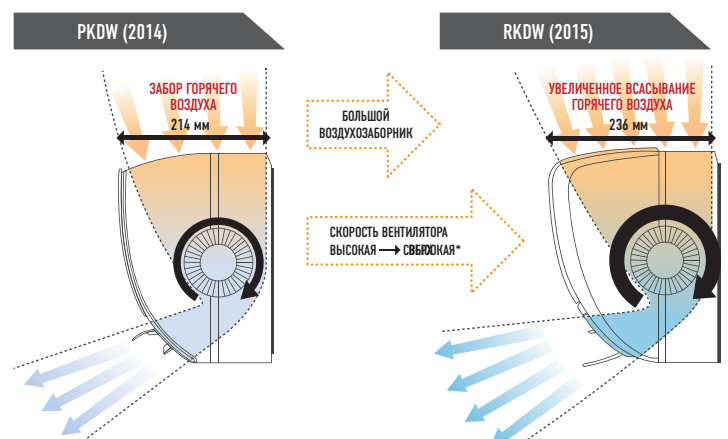

# НОВИНКА AEROWINGS

Новая конструкция AEROWINGS отличается двойными воздушными заслонками, которые позволяют Вам лучше контролировать направление воздушного потока.

**ВНУТРЕННЯЯ  
ЗАСЛОНКА**

**ВНЕШНЯЯ  
ЗАСЛОНКА**

## ДЛЯ БЫСТРОГО ОХЛАЖДЕНИЯ

Воздух выходит узким потоком, чтобы охладить пространство вокруг Вас как можно быстрее.

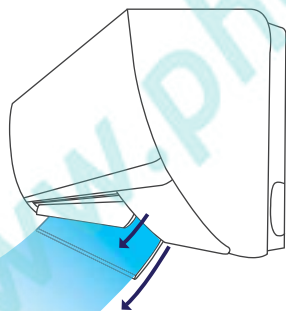

## ДЛЯ ЭФФЕКТА ПРОХЛАДНОГО ДУША

Чтобы вы не замерзли и не почувствовали дискомфорт, заслонки AEROWINGS направят воздушный поток вверх, чтобы холодный воздух рассеивался на более широкой площади. Это обеспечит равномерное распределение прохладного воздуха по комнате, и Вы будете чувствовать себя комфортно, не подвергаясь прямому охлаждению.

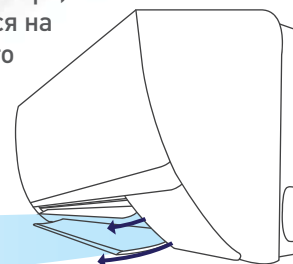

## ВОЗДУХОЗАБОРНАЯ РЕШЕТКА В ФОРМЕ ПЧЕЛИНЫХ СОТ

Новая воздухозаборная решетка в форме сот имеет более широкие ячейки, позволяющие увеличить объем всасывания горячего воздуха для ускоренного охлаждения помещения. Прочная конструкция этой решетки надежно защищает кондиционер воздуха от повреждений.

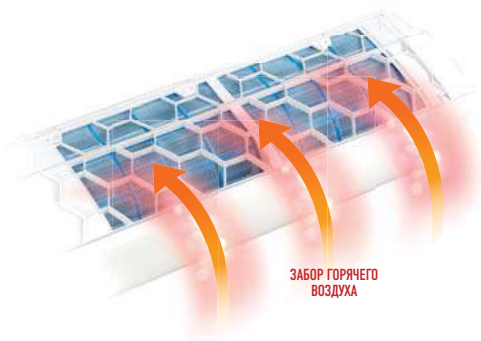

# КАК РАБОТАЕТ ФУНКЦИЯ **БЫСТРОГО** **ОХЛАЖДЕНИЯ?**



## **УСКОРЕННАЯ РАБОТА ПОСЛЕ ЗАПУСКА**

Новая технология Panasonic Thermal Enhancement (P-TECh) позволяет компрессору достигать максимальной частоты за самое короткое время после запуска. Благодаря этому Вы можете наслаждаться мощным охлаждением с момента включения кондиционера воздуха.

## **АВТОМАТИЧЕСКОЕ УПРАВЛЕНИЕ СКОРОСТЬЮ ВЕНТИЛЯТОРА**

Функция iAUTO-X автоматически переключает скорость вентилятора на высокую или сверхвысокую в зависимости от разницы между фактической температурой в помещении и заданной температурой.

НИЗКАЯ СКОРОСТЬ



СРЕДНЯЯ СКОРОСТЬ



ВЫСОКАЯ СКОРОСТЬ



СВЕРХВЫСОКАЯ СКОРОСТЬ



ИНТЕЛЛЕКТ. ДИНАМИКА. КОМФОРТ.



## УСКОРЕННОЕ ОХЛАЖДЕНИЕ

iAUTO-X охладит помещение на 35% быстрее, чем неинверторная модель СТАНДАРТ от Panasonic с высокой скоростью вентилятора.

Комнатная температура

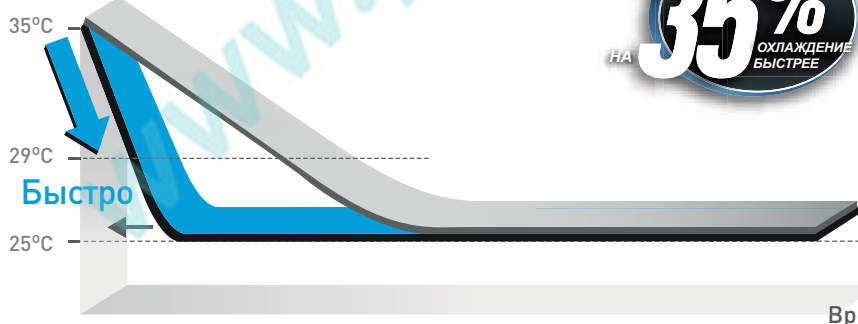

- Инверторная модель ДЕЛЮКС с функцией iAUTO-X
- Неинверторная модель СТАНДАРТ с высокой скоростью вентилятора

ИНВЕРТОРНАЯ МОДЕЛЬ ДЕЛЮКС  
С ФУНКЦИЕЙ iAUTO-X

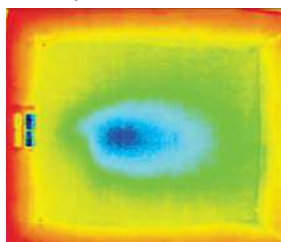

НЕИНВЕРТОРНАЯ МОДЕЛЬ СТАНДАРТ  
С ВЫСОКОЙ СКОРОСТЬЮ ВЕНТИЛЯТОРА

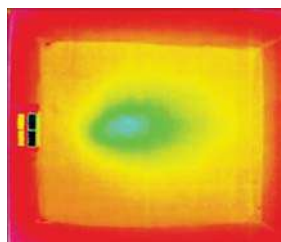

Охлаждение  
на **35%\***  
быстрее

\* Сравнение инверторной модели ДЕЛЮКС 1,5 л. с. с режимом iAUTO-X и неинверторной модели СТАНДАРТ с режимом охлаждения.

Инверторная модель ДЕЛЮКС: режим iAUTO-X  
Режим iAUTO-X, наружная температура: 35°C / 24°C  
Дистанционно заданная температура: 25°C, скорость вентилятора: Авто  
Направление горизонтального воздушного потока: Авто  
Направление вертикального воздушного потока: прямое  
Неинверторная модель СТАНДАРТ Режим охлаждения с высокой скоростью вентилятора, наружная температура: 35°C / 24°C.  
Дистанционно заданная температура: 25°C, скорость вентилятора: высокая,  
Направление горизонтального воздушного потока: Авто  
Направление вертикального воздушного потока: прямое

Было измерено время достижения заданной температуры  
Комната: служебное помещение Panasonic (площадь: 16,6 м<sup>2</sup>).  
Эффект может различаться в зависимости от условий установки и эксплуатации.

теплее —————> холоднее

Panasonic

# ОПИСАНИЕ ФУНКЦИЙ



# Компания Panasonic разработала для вас целый ряд улучшенной продукции с инновационным дизайном, высокой эффективностью и несравненной системой очистки.

## Кондиционеры Panasonic обеспечивают большую экономичность и комфорт

Мы считаем, что в стремлении обеспечивать безопасность для окружающей среды не следует идти на компромисс с комфортом. Вот, почему компания Panasonic представляет новую систему Econavi, сочетающую в себе датчик присутствия человека и технологию программы управления для обнаружения и снижения потерь энергии на 38%.

Наши бесшумные кондиционеры гарантируют чистый воздух для вас и вашей семьи, а для создания более чистой среды обитания, новая технология nanoe™ помогает очистить как воздух, так и ваше окружение. Вместе эти прорывные технологии определяют то, в чем состоит инновация «Eco Clean Life» от компании Panasonic, а именно инновации, которые улучшают нашу окружающую среду, при этом делая нашу жизнь максимально комфортной.

## Энергоэффективность



Интеллектуальный датчик человеческой деятельности и новые технологии датчика солнечного света, способны обнаруживать и уменьшать количество отходов за счет оптимизации кондиционера в зависимости от условий проживания. Вы можете экономить энергию всего лишь одним нажатием кнопки.

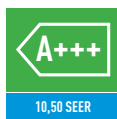

Исключительная сезонная эффективность охлаждения на основе нового регулятора ErP. Более высокие рейтинги SEER означают большую эффективность. Экономьте на охлаждении круглый год!



Исключительная сезонная эффективность отопления на основе нового регулятора ErP. Более высокие рейтинги SCOP означают большую эффективность. Экономьте на отоплении круглый год!



Система A Inverter обеспечивает экономию энергии до 50%. В выигрыше и вы, и природа!

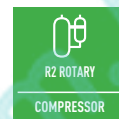

Роторный компрессор Panasonic RZ разработан, чтобы выдерживать экстремальные условия. Он обеспечивает высокую производительность и эффективность.



Наши тепловые насосы, содержащие новый хладагент R32, демонстрируют резкое снижение показателя потенциала глобального потепления (ПГП). Это важный шаг на пути к сокращению выбросов парниковых газов. R32 также содержит в своем составе компоненты, позволяющие легко его перерабатывать.

## Высокая эффективность и чистота воздуха



В новой технологии nanoe™ используются нанотехнологические мелкие частицы для очистки воздуха в помещении. Она эффективно воздействует на микроорганизмы, которые переносятся в воздухе и оседают на поверхности, в частности, на бактерии, вирусы и плесень. Знак одобрения Британского фонда борьбы с аллергией.



В воздухе во взвешенном состоянии могут находиться твердые частицы (ТЧ 2,5), в том числе от пыли, грязи, дыма и капель жидкости. Из-за размера 2,5 мкм, эти частицы создают угрозу для здоровья, поскольку способны проникать в наши легкие.



Благодаря бесшумной технологии, в помещении с нашими устройствами тише, чем в библиотеке (30 дБ [A]).



Система идеальной влажности воздуха контролирует уровень влажности в воздухе для предотвращения его чрезмерной сухости.



Больше комфорта с технологией Aerowings. Прямой поток воздуха к потолку, создающий эффект прохладного душа формируется благодаря двухкомпонентному клапану, встроенному в приборе.



Вплоть до -10°C исключительно в режиме охлаждения. Кондиционер воздуха работает только в режиме охлаждения при температуре воздуха снаружи до -10°C.



Вплоть до -15°C в режиме обогрева. Кондиционер воздуха работает в режиме теплового насоса при температуре воздуха снаружи до -15°C.



Summer House – это инновационная функция, которая поддерживает в доме температуру на уровне 7/8°C во избежание замерзания труб в зимний период. Эта функция особенно полезна на даче или в доме отдыха.



Система обновления Panasonic позволяет повторно использовать существующие трубопроводы R22 хорошего качества при установке новых высокоэффективных систем R410A.



Система обновления Panasonic позволяет повторно использовать существующие трубопроводы R410A или R22 хорошего качества при установке новых высокоэффективных систем R32.



5 лет гарантии. Мы даем гарантию на весь ассортимент открытых компрессорных установок на пять лет.

## Гибкость управления



Новая домашняя интеграция с P-Line - CZ-CAPRA1. Весь ассортимент можно подключать к P-Line. Теперь возможен полный контроль.



Internet Control – это система нового поколения, обеспечивающая удобное дистанционное управление кондиционером или тепловым насосом из любой точки планеты с помощью обычного смартфона на ОС Android или iOS, планшета или ПК через Интернет.



Порт связи встроен во внутренний блок и обеспечивает простое подключение и контроль вашего теплового насоса Panasonic из вашего дома или системы управления зданием.

# НОВЫЙ ХЛАДАГЕНТ R32



www.photobank.com.ua



## «Небольшое» изменение, которое меняет все

Не каждый готов к переменам. Действительно, есть люди, которые сопротивляются будущему.

Но мы в компании Panasonic будем продолжать верить в технологии, которые улучшают жизнь людей.

Именно поэтому мы сейчас представляем новое поколение кондиционеров с R32, инновационным хладагентом: они просты в установке, экологически чистые и экономят электроэнергию.

Результат? Улучшение благополучия людей и планеты.

## Сегодня Panasonic. Завтра все остальные.

Европейский регламент CE 517/2014 обязывает провести замену фторсодержащих газов (F-газы), таких как R410A, по экологическим причинам, и предоставляет на это переходный период с 2017 года по 2030 год.

Должны ли мы ждать? Нет. Наше стремление к инновациям не привязано к датам.

Именно поэтому мы движемся вперед семимильными шагами и теперь, представляем свое новое поколение кондиционеров, использующих хладагент R32.

## До свидания, вчера

Новое поколение кондиционеров с R32 представляет инновации во всех отношениях.

Перечислить их?

### 1. Инновационная установка

Очень прост в установке, практически так же, как и R410A. (Только не забудьте проверить, совместимы ли манометр и вакуумный насос с R32)

Этот хладагент 100% чистый, что упрощает его переработку и повторное использование

### 2. Экологические инновации

Нулевое воздействие на озоновый слой

На 75% меньшее влияние на глобальное потепление

	R410A	R32
Состав	Смесь 50% газа R32 + 50% R125	Чистый R32 (нет смеси)
ГПП (Глобальный Потенциал Потепления)	2.087,5	675
ПОР (Потенциал Озонового Разрушения)	0	0

R32 является хладагентом, у которого потенциал глобального потепления составляет всего одну треть от R410A, что означает меньший риск нанесения ущерба окружающей среде

## 3. Экономические и энергетические инновации потребления.

Более низкая стоимость и большая экономия:

- На 30% меньше хладагента

Более высокая энергоэффективность A +++, чем у R410A

- R32 потребляет меньше энергии при экстремальных температурах снаружи

LCCP: Жизненный цикл климатической производительности (меньшее воздействие на глобальное потепление). Безопасность: низкий уровень токсичности.

## HCFC phase-down schedule

Cap (Percent of Baseline)

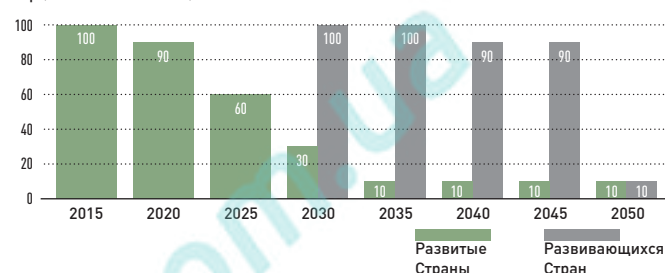

\* Путем замены R22 на R32, мы значительно уменьшаем озоноразрушающий потенциал наших кондиционеров. Масштаб использования кондиционеров в развивающихся странах стремительно растет.

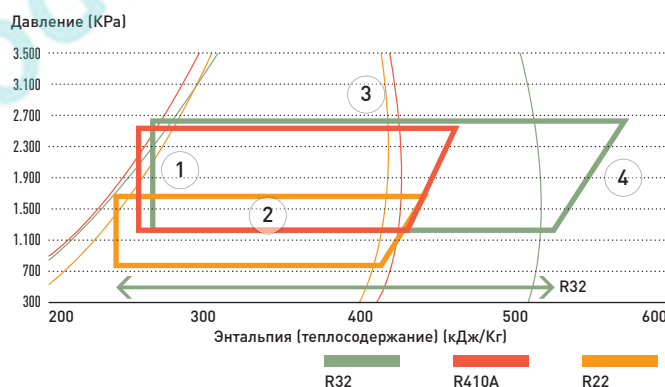

1. Расширение. 2. Превращение в пар. 3. Конденсация. 4. Сжатие

100-летний потенциал воздействия различных хладагентов на глобальное потепление



Четвертый оценочный доклад IPCC. Значения 100-летнего потенциала потепления.

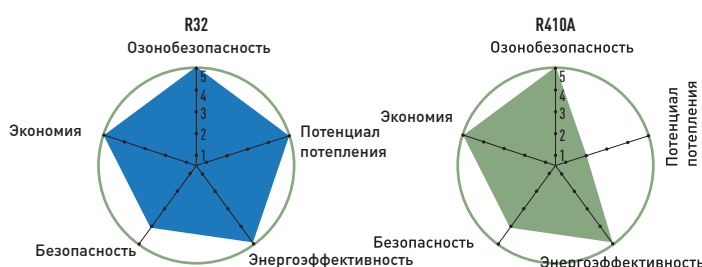

# НОВАЯ ETHEREA



Новый кондиционер Etherea с интеллектуальным датчиком Econavi и новой системой очистки воздуха nanoe™: выдающаяся эффективность A+++, комфорт (бесшумная технология, всего 19 дБ(A)) и чистый воздух в сочетании с инновационным дизайном.

Новый кондиционер Etherea 2017. Идеальный снаружи, безупречный внутри  
 Новый кондиционер Etherea имеет удивительно тонкий дизайн

Революционный дизайн, который прекрасно сочетается с самыми современными интерьерами. Мы отобрали самые лучшие материалы и процессы для изысканного дизайна. И теперь они доступны в элегантном металлическом или матовом серебре, а также матовом или глянцевом белом цвете.



Узнайте, как добиться экономии энергии с новым кондиционером Etherea A+++

Технология датчика Econavi уменьшает количество затрат путем регулирования работы кондиционера в соответствии с требованиями помещения. Одним нажатием кнопки вы можете эффективно экономить энергию, при этом продолжая наслаждаться охлаждением, комфортом и удобством.

Получите лучшее для вашего здоровья благодаря Etherea и nanoe™

При использовании системы nanoe™ с нано-технологиями, мелкие частицы очищают воздух в помещении. Они эффективно воздействуют на микроорганизмы, которые переносятся в воздухе, воздействуют и оседают на поверхности, в частности, на бактерии, вирусы и плесень, таким образом обеспечивая вам более чистую среду обитания.

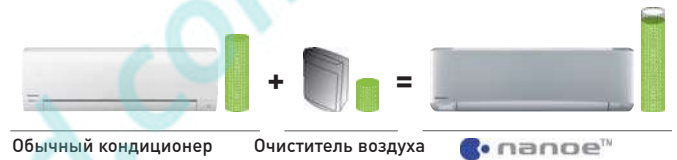

Новая производительность Etherea и Heatcharge: лучшие из доступных SEER и SCOP

Etherea и Heatcharge. Экономичная, экологически чистая работа с высоким показателем SCOP (сезонным коэффициентом эффективности).

Оригинальная технология Panasonic Inverter и высокая производительность компрессора обеспечивают максимальную эффективность работы. Это позволяет вам экономить на оплате за электроэнергию, одновременно способствуя охране окружающей среды.



Максимальная экономия для вашего дома

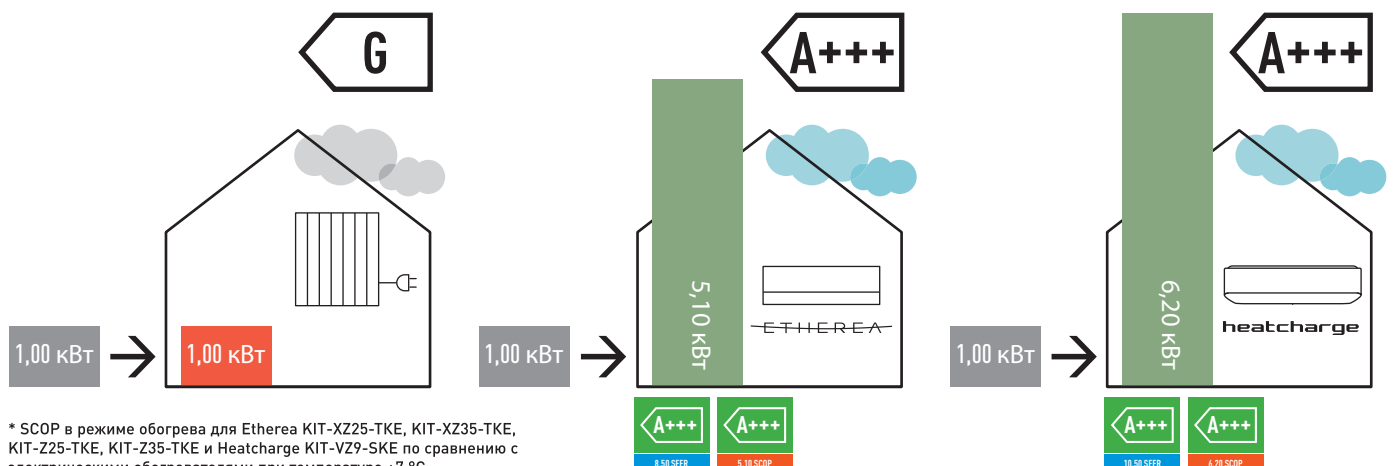

\* SCOP в режиме обогрева для Etherea KIT-XZ25-TKE, KIT-XZ35-TKE, KIT-Z25-TKE, KIT-Z35-TKE и Heatcharge KIT-VZ9-SKE по сравнению с электрическими обогревателями при температуре +7 °C.

# НОВЫЕ ЭЛЕКТРОСТАТИЧЕСКИЕ ЧАСТИЦЫ NANOЕ™, УЛУЧШАЮЩИЕ КАЧЕСТВО ВОЗДУХА



Мир сосредоточил свое внимание на этой революционной технологии, которая может быть ключом к очистке воздуха

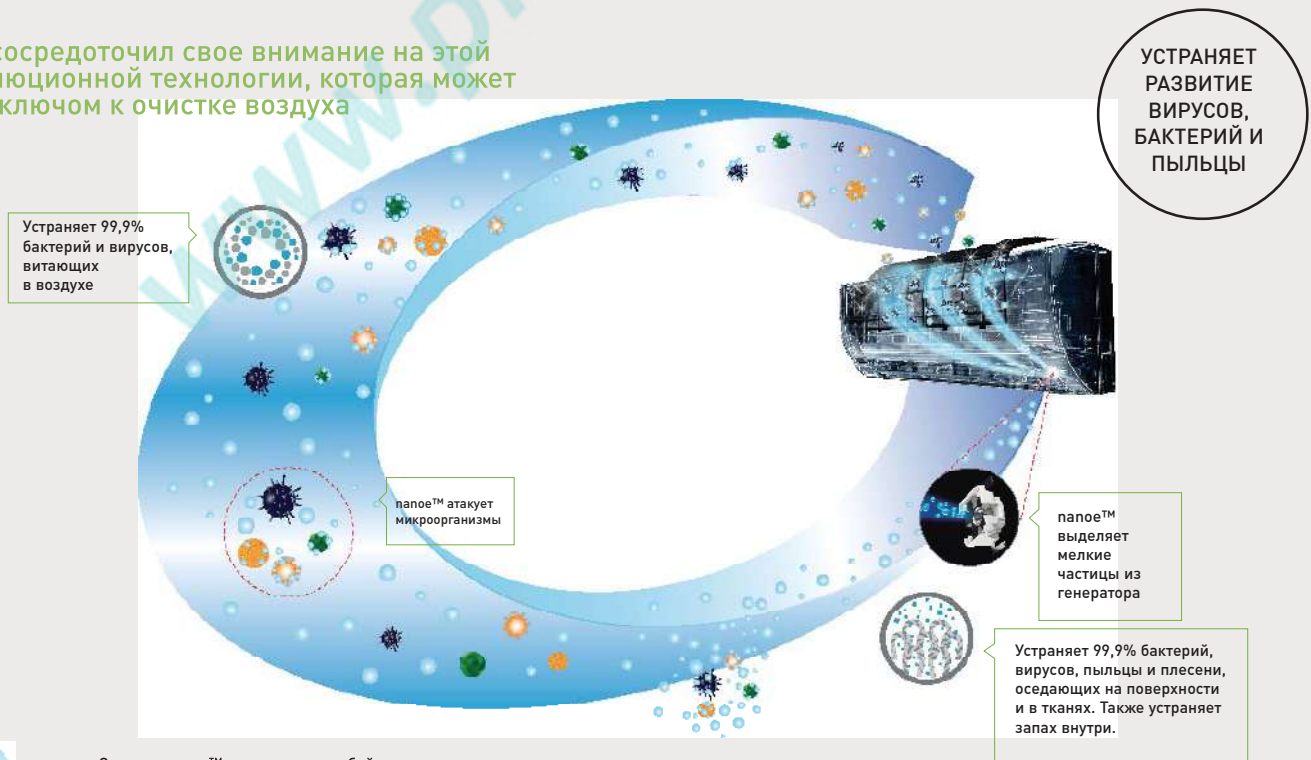

Система папое™ представляет собой наноразмерные электростатические распыленные частицы воды с обильными радикалами ОН. Его эффективность при ингибировании бактерий зависит от количества радикалов ОН, которые генерируются со скоростью 480 миллиардов в секунду

## Преимущества электростатических распыленных частиц воды, **nanoe™** доказаны по результатам экспериментов.



К преимуществам относится подавление вирусов и бактерий, подавление плесени и аллергенов, увлажнение кожи. Эксперименты, проведенные в университетах и исследовательских учреждениях, доказали эффективность **nanoe™**.

### Характеристики технологии **nanoe™**

1. Длительный срок жизни, в 6 раз больше, чем срок жизни обычного отрицательного иона. Система **nanoe™** содержит примерно в 1000 раз больше влаги, чем обычный отрицательный ион. Благодаря присутствию в частицах воды, она имеет более длительный срок службы и может распространяться на большие расстояния.

2. Образуется в воде. Ионы **nanoe™** выделяются из капельной влаги в воздухе, поэтому не нужно добавлять воду для образования **nanoe™**.

3. Микроскопический масштаб. Размер частицы **nanoe™** составляет всего одну миллиардную размера частицы пара, а значит, может глубоко проникать в ткани и устранять запахи.

#### Сравнение распространения в комнате



**nanoe™** попадает в каждый угол.

Обычный отрицательный ион Ионы распадаются до того, как распространятся по комнате

Ионы **nanoe™** достаточно мелкие, чтобы проникать в одежду для подавления плесени и устранения запаха

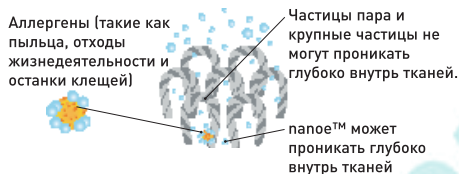

Аллергены (такие как пыльца, отходы жизнедеятельности и останки клещей)

Частицы пара и крупные частицы не могут проникать глубоко внутрь тканей.

**nanoe™** может проникать глубоко внутрь тканей

\* 1 нм (нанометр) = одна миллиардная часть метра  
**nanoe™**: около 5-20 нм  
Пар: около 6000 нм

### Как работает технология **nanoe™**?

1. Эффективно обезвреживает вирусы, бактерии и пыльцу. Эффективность устранения вируса гриппа 99,9%.

2. Устраняет стойкие запахи. Запахи, впитавшиеся в шторы и в обивку мягкой мебели. Устраняет стойкие запахи табачного дыма на 90% за 120 минут.



Вирусы/бактерии/пыльца подвешены в воздухе комнаты.

Частицы **nanoe™** приближаются и связывают эти объекты

**nanoe™** преобразует структуру вируса/бактерии/пыльцы (устраняет аллерген).

Завершение угнетения.

#### Эффективность **nanoe™**

Объект испытания	Результат (деактивация)	Условия испытаний Размер Время	Лаборатория/Компания, проводившая испытание	№ документа с докладом	
Переносится в воздухе	Вирус (колифаг)	10м² 6ч	Исследовательский центр экологической науки Китасато	KRCES 24_0300_1	
	Бактерии (стафилококк)	10м² 4ч	Исследовательский центр экологической науки Китасато	KRCES 24_0301_1	
Оседает на поверхности	Вирус (колифаг)	10м² 8ч	Японская исследовательская лаборатория пищевых продуктов	13001265005-01	
	Вирус (грипп)	1м² 2ч	Исследовательский центр экологической науки Китасато	KRCES 21_0084_1	
	Бактерии (стафилококк)	10м² 8ч	Японская исследовательская лаборатория пищевых продуктов	13044083003-01	
	Табачный запах	Запах устранен за 2 часа	10м² 2ч	Аналитический центр Panasonic	BAA33-130125-D01
	Кедровая пыльца	99%	45л 2ч	Аналитический центр Panasonic	E02-080303IN-03

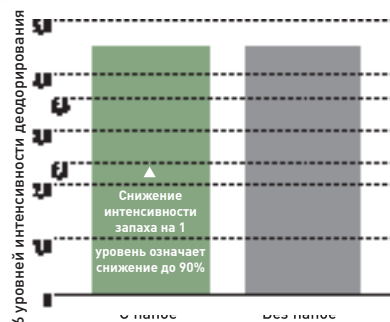

Эффект деодорирования  
Снижение уровня запаха на 1 - 2 порядка  
Эффект деодорирования зависит от окружающей среды (температура, влажность), времени деодорирования, типа запаха и одежды.

Лабораторное испытание: аналитический центр корпорации Panasonic. Методология испытания: проверка с указанием интенсивности запаха на 6 уровнях в испытательной камере объемом 10 м³. Метод устранения запаха: выделение **nanoe™**. Объект испытания: вевшийся запах табака. Результат испытания: уменьшение интенсивности запаха на 1-2 уровня за 120 минут. Отчет № BAA33-130125-D01

3. Увлажнение кожи. Помогает удерживать влагу в коже.

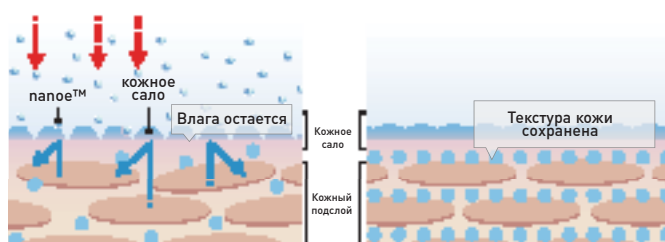

С **nanoe™** **nanoe™** увлажняет кожное сало, чтобы предотвратить потерю влаги.

Через 28 дней Кожа увлажняется, поскольку **nanoe™** сохраняет ее текстуру.

Испытательная лаборатория: Отчет FCG Research Institute Inc.

### Надежная технология, которую выбрал мир

Компания Lexus выбрала инновационную технологию очистки **nanoe™** от Panasonic для установки в своих автомобилях с целью очищения воздуха в салоне.



**Panasonic**

УМНЫЕ СЕНСОРЫ ECONAVI  
УЗНАЙТЕ, КАК ЭКОНОМИТЬ ЭНЕРГИЮ



Система Econavi обнаруживает и уменьшает лишние затраты с помощью высокотехнологичных датчиков и точных программ управления.

Она анализирует состояние помещения и, соответственно, регулирует мощность охлаждения.

Система Econavi достаточно умна, чтобы находить источники тепла и работать в нужных местах, чтобы обеспечивать вам больше комфорта и экономить при этом энергию.

### 5 свойств, помогающих экономить энергию: система Econavi с интеллектуальными эко-датчиками

Интеллектуальные датчики обнаруживают потенциальную потерю энергии с помощью датчика человеческой активности и датчика солнечного света. Они способны контролировать местонахождение и движение человека, а также отсутствие и интенсивность солнечного света. Они автоматически регулируют мощность, чтобы эффективно экономить энергию, при этом не прекращая обогрев или охлаждение.

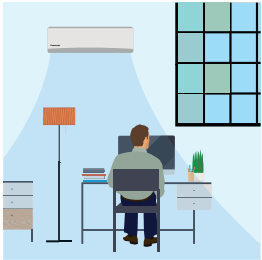

**Температурные волны**  
Шаблон ритмической регулировки температуры для экономии энергии без ущерба для комфорта.

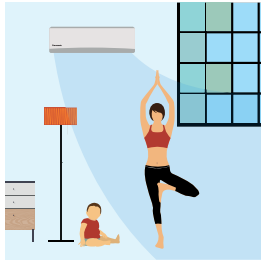

**Поиск зон**  
Направляет воздушный поток туда, где вы находитесь в комнате. Система Econavi обнаруживает изменения в движениях человека и уменьшает охлаждение незанятой площади комнаты.

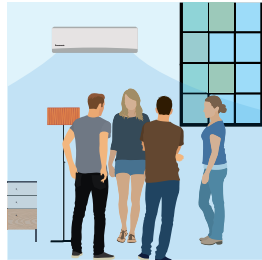

**Обнаружение активности**  
Адаптирует мощность охлаждения к вашей повседневной деятельности. Система Econavi обнаруживает изменения в уровне активности и снижает ненужное охлаждение.

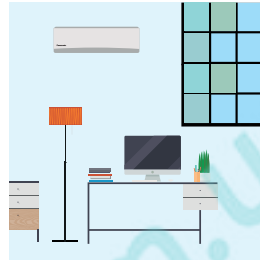

**Обнаружение отсутствия**  
Уменьшает мощность охлаждения, если вас нет в помещении. Система Econavi обнаруживает человеческое отсутствие в помещении и снижает охлаждение пустой комнаты.



**Обнаружение солнечного света**  
Регулирует мощность охлаждения с учетом изменения интенсивности солнечного света.

### Датчик солнечного света Econavi Обнаружение солнечного света (в режимах охлаждения и обогрева).

Система Econavi обнаруживает изменения в интенсивности солнечного света в комнате и определяет состояние на улице – солнечно или облачно/ночь. Это уменьшает лишние затраты энергии за счет уменьшения охлаждения при менее солнечных условиях на режиме охлаждения или за счет снижения режима обогрева при солнечной погоде в режиме обогрева.

Обнаружение солнечного света (в режиме охлаждения)



Солнечно

Обнаружение

Уменьшение расхода

Еconavi включается, когда солнечно.

Еconavi обнаруживает, что нужно меньше мощности для охлаждения.

Уменьшает мощность охлаждения на величину, эквивалентную повышению установленной температуры на 1°C.

Обнаружение солнечного света (в режиме обогрева)

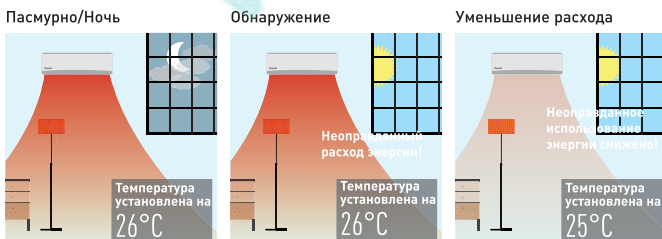

Пасмурно/Ночь

Обнаружение

Уменьшение расхода

Еconavi включается, когда облачно/ночь.

Еconavi обнаруживает, что требуется меньшая мощность для обогрева.

Уменьшает тепловую мощность на величину, эквивалентную снижению установленной температуры на 1°C.

### Температурные волны Шаблон ритмического регулирования температуры для экономии энергии без ущерба для комфорта.

Система Econavi с температурными волнами была разработана на основе понимания физиологической теплотехники; человеческий организм адаптируется физиологически к изменениям температуры. Воспользовавшись этим пониманием, научно-исследовательский центр компании Panasonic разработал шаблон ритмического регулирования температуры, который согласовывает работу кондиционера с тепловыми физиологическими реакциями. Следовательно, когда система Econavi обнаруживает присутствие человека и низкий уровень активности, температурные волны адаптируются к этому ритмическому контролю температуры для дополнительной экономии энергии без ущерба для комфорта.

### Как работают температурные волны?

Когда Econavi обнаруживает низкую активность

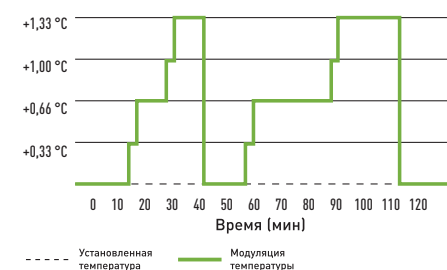

Согласование с термической физиологической реакцией. Средняя комнатная температура [°C]

-Ритмическая температурная волна

-Результат: большая экономия энергии

Показатель ощущения температуры (средний показатель)

Показатель ощущения: -0,1  
Результат: поддержание в пределах комфортного диапазона\*

Результаты эксперимента показали, что ощущение температуры поддерживалось в пределах комфортного диапазона\*, даже если средняя заданная температура была умеренно увеличена. Следовательно, когда Econavi обнаруживает присутствие человека и низкий уровень активности, температурная волна адаптируется к этому ритмическому контролю температуры, чтобы реализовать дальнейшую экономию энергии без ущерба для комфорта.

\*Тепловое состояние, в котором ПСЗ (прогнозируемое сверхнизкое значение) находится в пределах -0,5 до +0,5.



Экономия энергии до 38%\* для инверторной модели в режиме охлаждения с функцией температурная волна.

Умные датчики Econavi способны контролировать интенсивность солнечного света, движение человека, уровень активности и отсутствия человека, обнаруживать неоправданную трату энергии и автоматически регулировать мощность охлаждения, чтобы эффективно экономить энергию, при этом обеспечивая неизменный комфорт и удобство от охлаждения.

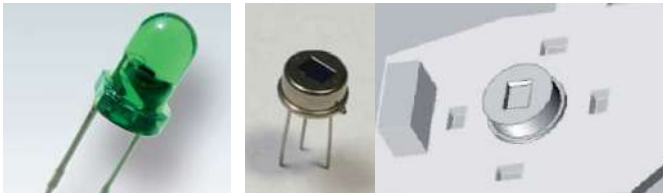

**Датчик солнечного света**  
Обнаруживает изменения интенсивности солнечного света

**Датчик человеческой активности**  
Обнаруживает человеческие движения, изменение уровня активности и отсутствие человека.

### Умение различать объекты

Технология датчика Econavi использует такие факторы, как скорость, частота и температура каждого объекта, чтобы определить, человек ли это.

#### Электротовары

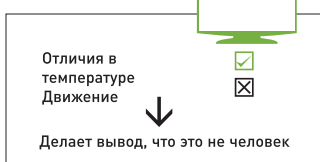

#### Катящийся мячик

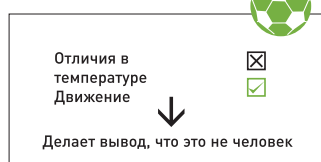

#### Маленькие насекомые

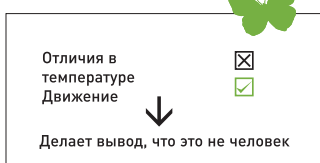

#### Домашние животные

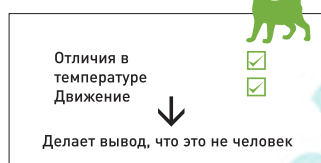

Могут быть обнаружены оба изменения, но они слишком малы, чтобы оказать влияние на датчик.

По разнице в температурах и характеру движения объекта, Econavi может определить, человек ли это\*.  
\*Датчик может считать домашних животных человеком, если только они не перемещаются в пределах зоны обнаружения со скоростью, невозможной для человека.

### Возможности охвата

Датчик человеческой активности охватывает более широкую зону благодаря своей улучшенной функции зон обнаружения. Вся комната разделена на 7 зон обнаружения

#### Область горизонтального обнаружения

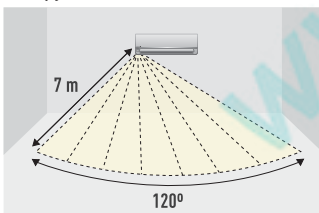

#### Область вертикального обнаружения

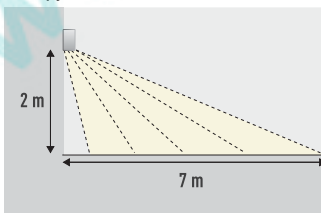

### Высокоточное обнаружение

Все объекты испускают инфракрасные лучи, которые, хотя и невидимы, могут быть обнаружены в виде тепла с помощью датчика человеческой деятельности Econavi при условии, что объект находится в пределах зоны обнаружения. Когда объект перемещается в пределах зоны обнаружения, Econavi сравнивает температуру объекта с температурой помещения, чтобы определить, человек ли это, а также уровень его активности по движениям.



#### Определение уровня человеческого присутствия

Отличие в температурах	<input checked="" type="checkbox"/>	Отличие в температурах	<input checked="" type="checkbox"/>	Отличие в температурах	<input checked="" type="checkbox"/>
Движение	<input checked="" type="checkbox"/>	Движение	<input checked="" type="checkbox"/>	Движение	<input checked="" type="checkbox"/>

В случае отсутствия движения дольше 20 минут.

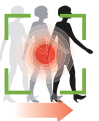

#### Определение уровня человеческой активности



Высокоточный вывод достигается за счет выполнения сложного алгоритма



### Принцип обнаружения датчика

Датчик человеческой активности определяет уровень человеческой активности и направляет воздушный поток на занятую зону или зону высокой активности.

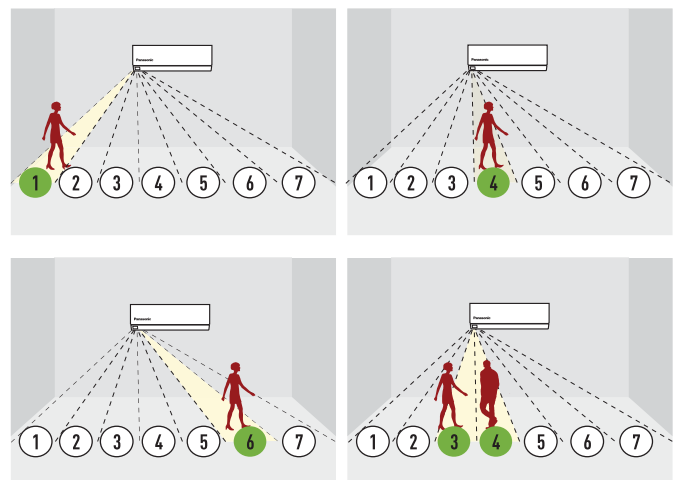



## Inverter технология

### Секрет заключается в гибкости

Инверторные кондиционеры Panasonic обладают гибкостью для изменения скорости вращения компрессора. Это позволяет использовать меньше энергии для поддержания заданной температуры, в то же время сохраняя способность быстрее охладить комнату при запуске.

Таким образом, вы можете экономить на счетах за электроэнергию, сохраняя при этом комфорт от охлаждения.

### Преимущества инверторных тепловых насосов. Экономия электроэнергии.

#### НЕИНВЕРТОРНЫЙ

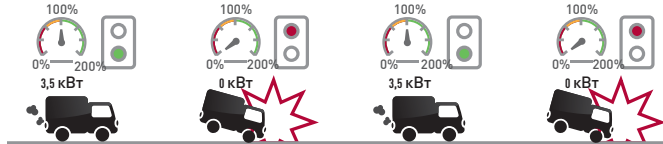

#### ИНВЕРТОРНЫЙ

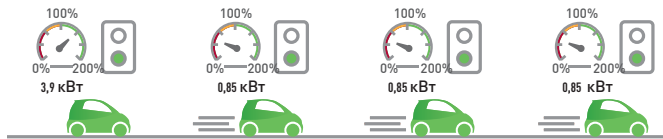

**БЕЗ ИНВЕРТОРА.** Медленный пуск. Достижение заданной температуры займет больше времени. Температура колеблется между этими двумя крайностями и никогда не стабилизируется. Температура падает, а затем быстро поднимается, что приводит к пику потребления.

**ИНВЕРТОР.** Быстро достигает желаемой температуры. Регулировка температуры: больший комфорт и большая экономия. Все время поддерживает температуру на комфортном уровне.

### Исключительные энергосберегающие характеристики.

Инверторные кондиционеры Panasonic разработаны для исключительной экономии энергии и высокой производительности. При запуске работы кондиционера необходимо повышение мощности для достижения заданной температуры. После того, как заданная температура будет достигнута, требуется меньшая мощность для ее поддержания. Инверторный кондиционер Panasonic изменяет скорость вращения компрессора. Это очень точный метод поддержания заданной температуры.

### Тишина и расслабляющая атмосфера 18 дБ (А)

Нам удалось сделать один из самых тихих кондиционеров на рынке. Уровень шума в помещении при работе инверторного кондиционера Panasonic снизился, поскольку инвертор постоянно изменяет свою выходную мощность, чтобы обеспечивать более точный контроль температуры.

Тихий режим снижает рабочий шум до минимума 18 дБ(А)\* для комфортного сна ночью

Шум на 5 дБ(А) меньше, чем при обычной работе

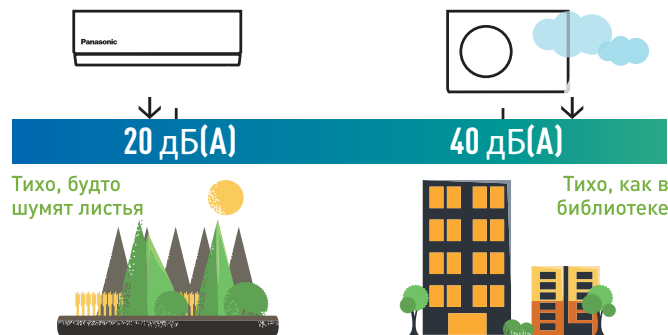

Heatcharge: в бесшумном режиме во время охлаждения с низкой скоростью вентилятора.

### Постоянный комфорт

Точный контроль температуры с широким диапазоном выходной мощности дает возможность инверторному кондиционеру удовлетворять различные потребности помещения, тем самым обеспечивая постоянный комфорт.

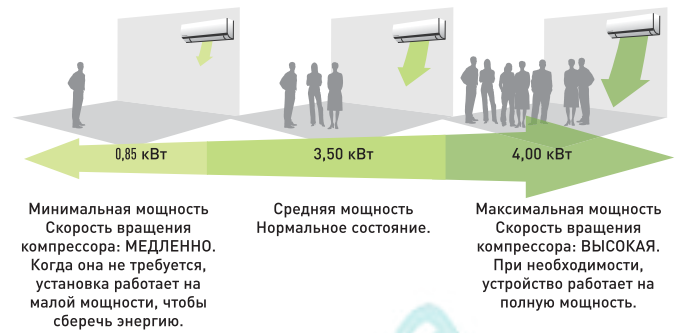

На графике показан широкий диапазон выходной мощности модели инвертора 1,5HP во время охлаждения. / На графике показан широкий диапазон выходной мощности модели инвертора 1,5HP во время охлаждения.

### Быстрый комфорт

Инверторные кондиционеры Panasonic могут работать на более высокой мощности сразу после включения, чтобы охладить комнату в 1,5 раза быстрее, и нагреть комнату в 4 раза быстрее, чем модели без инвертора

#### Сравнение скорости охлаждения

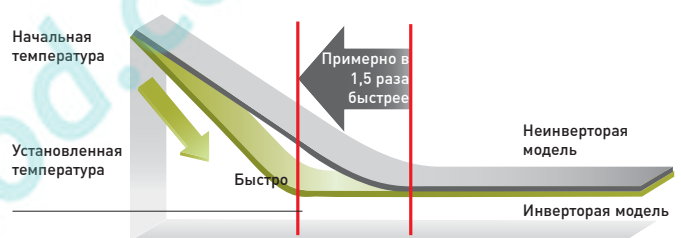

\* Сравнение инвертора 1,5л.с. с моделью без инвертора. Температура в помещении: 35°C; заданная температура: 25°C

#### Сравнение скорости обогрева

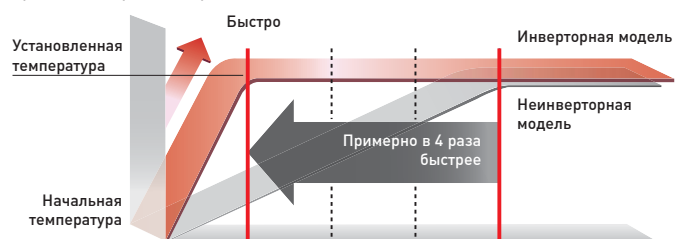

\* Сравнение инвертора 1,5л.с. с моделью без инвертора. Температура в помещении: 35°C; заданная температура: 25°C

### Мягкое осушение

Мягкое осушение обеспечивает более высокий уровень относительной влажности, на 10% выше по сравнению с обычным охлаждением. Это помогает снизить сухость кожи и сухость в горле.



Снижает уровень температуры в помещении при сохранении высокой влажности.

**Panasonic**

## НОВЫЙ КОНДИЦИОНЕР TZ/TE КОМПАКТНЫЙ ФОРМАТ



**TZ/TE – компактный кондиционер для помещения.**  
**Новые внутренние блоки для TZ/TE имеют новый размер.**  
**Благодаря их ширине в 799 мм, вы можете установить кондиционер над дверью.**

### Новые инверторные модели TZ мощные и эффективные

#### Тепловая мощность и эффективность

- НОВИНКА! Новая конструкция
- R32, безопасный для окружающей среды
- Полная линейка стандартных инверторных моделей
- Сверхбесшумные! Всего 20 дБ(A)
- Высокая экономия энергии
- Большая дальность подключения (от 15 м до 30 м)
- Проводной контроллер (опционально)



### Новый фильтр PM

Новый очищающий фильтр PM2,5 от Panasonic улавливает вирусы и аллергены, даже микроскопического размера, удаляет их из воздуха и создает в помещении чистоту и комфорт.

#### Что такое PM2,5 и насколько он вреден

PM2,5 – это вещество, загрязняющее воздух, способное существенно влиять на здоровье людей. Размер взвешенных частиц в тридцать раз меньше ширины человеческого волоса, то есть его невозможно увидеть невооруженным глазом. Эти частицы вызывают опасные проблемы с дыханием, такие как острый бронхит и рак легких у пожилых людей и детей младшего возраста. Вирусы и аллергены улавливает большое впускное отверстие для воздуха.

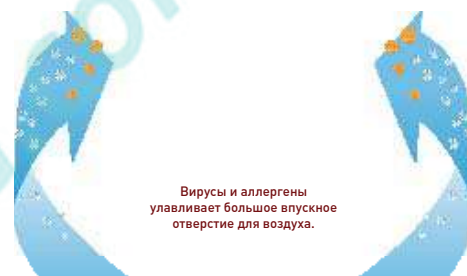

Вирусы и аллергены улавливает большое впускное отверстие для воздуха.

### Aerowings

Новая функция Aerowings от Panasonic отличается двойными воздушными заслонками, которые концентрируют потоки воздуха для охлаждения в кратчайшие сроки. Это также помогает распределять холодный воздух равномерно по всему помещению.

#### Улучшенный контроль воздушного потока. Непрямой поток воздуха после достижения заданной температуры.

Новая функция Aerowings от Panasonic с двойными воздушными заслонками, которые позволяют точнее контролировать направление потока воздуха. Без Aerowings, при прямом потоке воздуха, цель никогда не меняется, так что вы легко можете замерзнуть под непрерывным потоком ледяного воздуха.

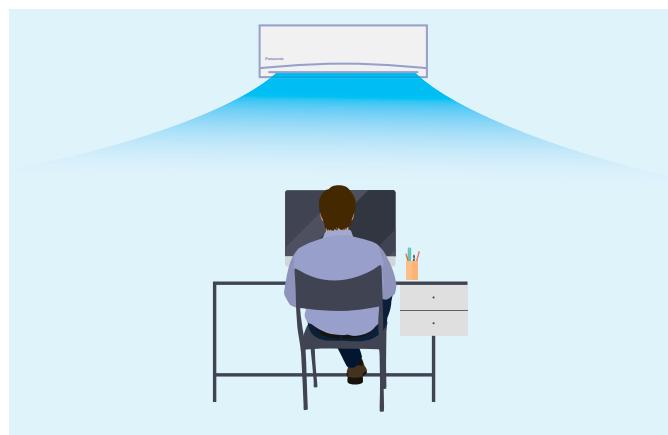

#### Большой комфорт с прохладным душем

После достижения заданной температуры, спаренные лопасти Aerowings направляют воздух к потолку, чтобы создать эффект прохладного душа. Затем датчик человеческой активности обнаруживает уровень активности и регулирует температуру, чтобы сохранять комфорт для вас.

#### Кондиционеры Panasonic с Aerowings имеют внутреннюю конструкцию с более широкой воздухозаборной решеткой и супервысокую скорость вентилятора для создания большего объема воздуха.

#### Для прохладного душа

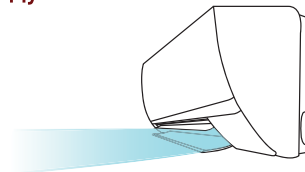

До того, как почувствуете себя холодно и неудобно, Aerowings сдвинет воздушный поток вверх, чтобы распространить холодный воздух на более широкую зону. Это обеспечивает равномерное распределение холодного воздуха по всей комнате, и вы будете чувствовать себя комфортно, не находясь под непрерывным прямым потоком холодного воздуха.

#### Большой забор воздуха

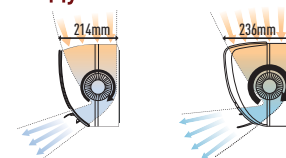

Кондиционеры Panasonic имеют новую воздухозаборную решетку, которая на 22 мм шире, и вентилятор внутреннего блока с повышенной скоростью, который достигает супервысокой скорости вращения вентилятора при запуске. Новая конструкция шасси создает больший объем воздуха, что способствует более быстрому охлаждению.

**Panasonic**

HEATCHARGE.  
ИННОВАЦИОННЫЙ  
МЕТОД ОБОГРЕВА



### Мощность и эффективность обогрева

- Система Heatcharge. Блок хранения тепла с функцией непрерывного обогрева и быстрого обогрева.
- Максимальная эффективность и комфорт при обнаружении системой Econavi солнечного света и активности человека.
- Система очистки воздуха nanoe™.
- Более мощный воздушный поток, помогающий быстро достичь нужной температуры.

### Новая полная линейка тепловых насосов A+++ компании Panasonic

### Мощный, надежный обогрев даже зимой

Когда кондиционер работает, компрессор, который является источником питания устройства, генерирует тепло. До сих пор это тепло выбрасывалось в атмосферу. Компания Panasonic поставила себе цель утилизировать это сбрасываемое тепло! Heatcharge является уникальной, инновационной технологией компании Panasonic, которая хранит это отработанное тепло в компрессоре и эффективно использует его в качестве тепловой энергии. Это позволяет вам наслаждаться новым уровнем мощности и эффективности обогрева от кондиционера.

Обычная технология. В комнате постепенно становится холодно. Операция размораживания: около 11-15 мин. Падение комнатной температуры: около 5-6°C

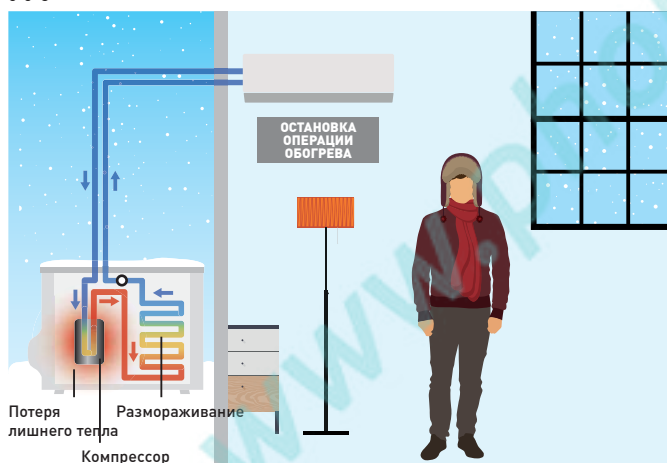

- Продолжительность размораживания и степень падения температуры в помещении отличается в зависимости от среды, в которой используется устройство (насколько помещение утеплено и изолировано), условий эксплуатации и температурных условий.
- Температура воздуха на выходе во время операции размораживания снижается. То, насколько сильно снижается температура, зависит от среды, в которой используется устройство (насколько помещение утеплено и изолировано).

Обычный кондиционер  
В процессе работы внутри компрессора выделяется тепло.



**Heatcharge**  
Тепло, выделяемое компрессором, хранится внутри и используется для обогрева хладагента, чтобы эффективно увеличить мощность обогрева.  
Отработанное тепло «аккумулируется» и эффективно используется.



### Heatcharge

Компрессор заключен в специальный кожух, в котором его отходящее тепло используется для накопления "теплового заряда".

**Камера теплоаккумулятора**  
Отходящее тепло компрессора накапливается.

**Беспластинчатый теплообменник**  
Накопленное тепло преобразуется в энергию.



### В ответ на Киотский протокол, Европейский союз поставил несколько сложных задач по сокращению выбросов парниковых газов.

### К 2020 году, во всех государствах-членах ЕС решено достичь следующих целей:

- Сокращение выбросов парниковых газов на 20% (относительно базовых уровней 1990 года).
- Увеличение доли возобновляемых источников энергии в энергетическом балансе на 20%.
- Общее сокращение потребления энергии на 20%.

### Постоянный обогрев

Использование накопленного тепла обеспечивает стабильный обогрев с меньшим падением температуры. Даже когда операция обогрева останавливается во время операции размораживания, сохраненное тепло продолжает постоянно обогревать комнату. Это устраняет ранее существовавший дискомфорт из-за падения температуры, когда обогрев временно останавливался, чтобы обеспечить стабильный обогрев кондиционером.

Heatcharge. Помещение полностью прогрето. Операция размораживания: около 5-6 мин. Падение комнатной температуры: приблизительно 1-2°C

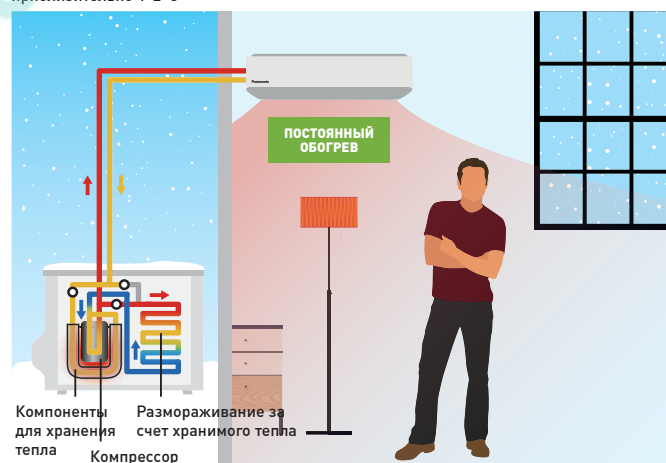

**Panasonic**

# РОТАЦИОННЫЙ КОМПРЕССОР PANASONIC R2



## В ротационных компрессорах R2 используется технология прокатки поршня. Компрессор R2 прошел испытания в экстремальных условиях: повышение эффективности, одно- и двухполярный поршень, R32/R-410A

### Делаем мир прохладнее с 1978 года.

Роторные компрессоры Panasonic для комнатных кондиционеров устанавливались в самых сложных климатических условиях по всему миру. Роторы Panasonic, разработанные с тем, чтобы выдерживать экстремальные условия, обеспечивают высокую производительность, эффективность и надежное обслуживание, независимо от того, где вы находитесь. Компания Panasonic – крупнейший в мире производитель ротационных компрессоров.

### Показатель компрессора R2

#### О компрессоре R2

R2, созданный на основе 36 лет опыта конструирования и производства компрессоров, представляет собой новое поколение ротационных компрессоров для центрального кондиционирования воздуха в жилых помещениях. Новые усовершенствования технологии, улучшенные материалы и простота конструкции обеспечивают надежную, эффективную и тихую работу компрессоров R2. Компрессор R2 создает качество, комфорт и спокойствие в домах по всему миру.

Роторные компрессоры Panasonic прошли испытания в самых сложных условиях в мире. Конструкция R2, выдержавшая экзамен в течение многих лет во многих самых сложных районах мира, представляет собой компрессор, который выбирают подрядчики и домовладельцы в этих сложных климатических условиях. Для высокой производительности, необходимой домовладельцам, ротационные компрессоры R2 представляют собой лучшие двигатели кондиционирования воздуха для современных жилых систем охлаждения.

### FAQ

#### Как работает роторный компрессор Panasonic?

Компрессоры R2 – это роторные компрессоры с прокаткой поршня. Сердцем роторного компрессора является цилиндр, который вмещает в себя поршень и лопасти. Лопасть поддерживает постоянный контакт с поршнем по мере перекатывания поршня по внутренней стенке цилиндра. По мере того как поршень вращается, газ сжимается до все меньшей площади до тех пор, пока не будет достигнуто давление нагнетания, выпускающее газ в камеру оболочки. В то же время, через всасывающее отверстие поступает дополнительный газ, обеспечивая непрерывный процесс всасывания и нагнетания.

Простая конструкция и симметрия компонентов цилиндров, в сочетании со специальным покрытием и высококачественными материалами, обеспечивают высокую надежность и долговечность продукта, вращение за вращением.

#### Какой диапазон SEER поддерживает роторный компрессор Panasonic?

Компрессоры R2 установлены в кондиционерах, воплощающих самые современные технологии и предлагающих сегодня самую высокую эффективность на рынке. Наши компрессоры R2 разработаны специально для этого требования эффективности SEER. В сочетании с, по сути, простой конструкции ротора, это дает крайне желательное и однозначно экономичное решение.

#### Что обуславливает высокую надежность роторных компрессоров Panasonic?

Изменения в конструкции и материалах внутренних компонентов позволяют компрессору R2 надежно работать с максимальным давлением нагнетания выше среднего. Покрытие физического осаждения из паровой фазы (PVD) на лопасти, наряду с усовершенствованными стальными материалами, значительно уменьшает износ и увеличивает срок службы.

#### Почему роторный компрессор R2 от Panasonic настолько эффективен?

1. Высокий КПД двигателя. Двигатель премиум-класса из кремниевой стали соответствует требованиям эффективности промышленности.
2. Улучшенная смазка масляного насоса большого объема. Расширенный масляный насос большого объема, в сочетании с большей емкостью масляного резервуара, обеспечивает превосходную смазку.
3. Накопитель имеет большую емкость хладагента. Большой накопитель накапливает большое количество хладагента, необходимое для установок с большей длиной линии.

#### Ведущая технология

Роторы, используемые в более чем 80% решений для охлаждения во всем мире, являются доминирующей технологией кондиционирования воздуха для жилых помещений. Компания Panasonic – ведущий производитель роторных компрессоров в мире, выпустившая свыше 200 миллионов компрессоров.

#### Преимущества

Центральное кондиционирование воздуха с помощью ротационного компрессора R2 от Panasonic обеспечивает высочайший уровень комфорта по приемлемой цене.



#### Флюгер – длительный срок эксплуатации

Особое покрытие физического осаждения из паровой фазы (PVD), нанесенное на лопасть, значительно повышает долговечность и срок службы механизма компрессора.

#### Поршень – Прочный

Поршень изготовлен из уникальной высококачественной стали, предотвращающей износ и увеличивающей срок эксплуатации.

#### Что делает роторный компрессор Panasonic таким тихим?

Структура механизма компрессора R2 была переработана с тем, чтобы повысить стабильность и уменьшить вибрацию. В частности, компрессор имеет верхний выпускной цилиндр, усиленный фиксированный верхний подшипник, а также снижение трения в частях цилиндра. Нижний выпуск и глушитель в двойных поршневых компрессорах также позволяет снизить уровень шума. Как следствие, эта новая конструкция оптимизирует эффективность и сводит шум к минимуму.



















#### Как можно сравнить ротационные компрессоры R2 со спиральными и поршневыми компрессорами?

Ротационные компрессоры R2 очень похожи на некоторые спиральные компрессоры в плане общей производительности, в том числе эффективности и надежности. Простые и симметричные ключевые компоненты способствуют надежности компрессора R2, его малому весу, компактному размеру и доступной стоимости, без ущерба для ключевых требований к высокой эффективности и низкому уровню шума.

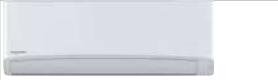
#### Какие хладагенты можно использовать в роторном компрессоре Panasonic?



Компания Panasonic предлагает роторные компрессоры R2 для использования с R32 и R410A.

# НОВЫЙ МОДЕЛЬНЫЙ РЯД КОНДИЦИОНЕРОВ СПЛИТ-СИСТЕМЫ С ОДНИМ ВНУТРЕННИМ БЛОКОМ

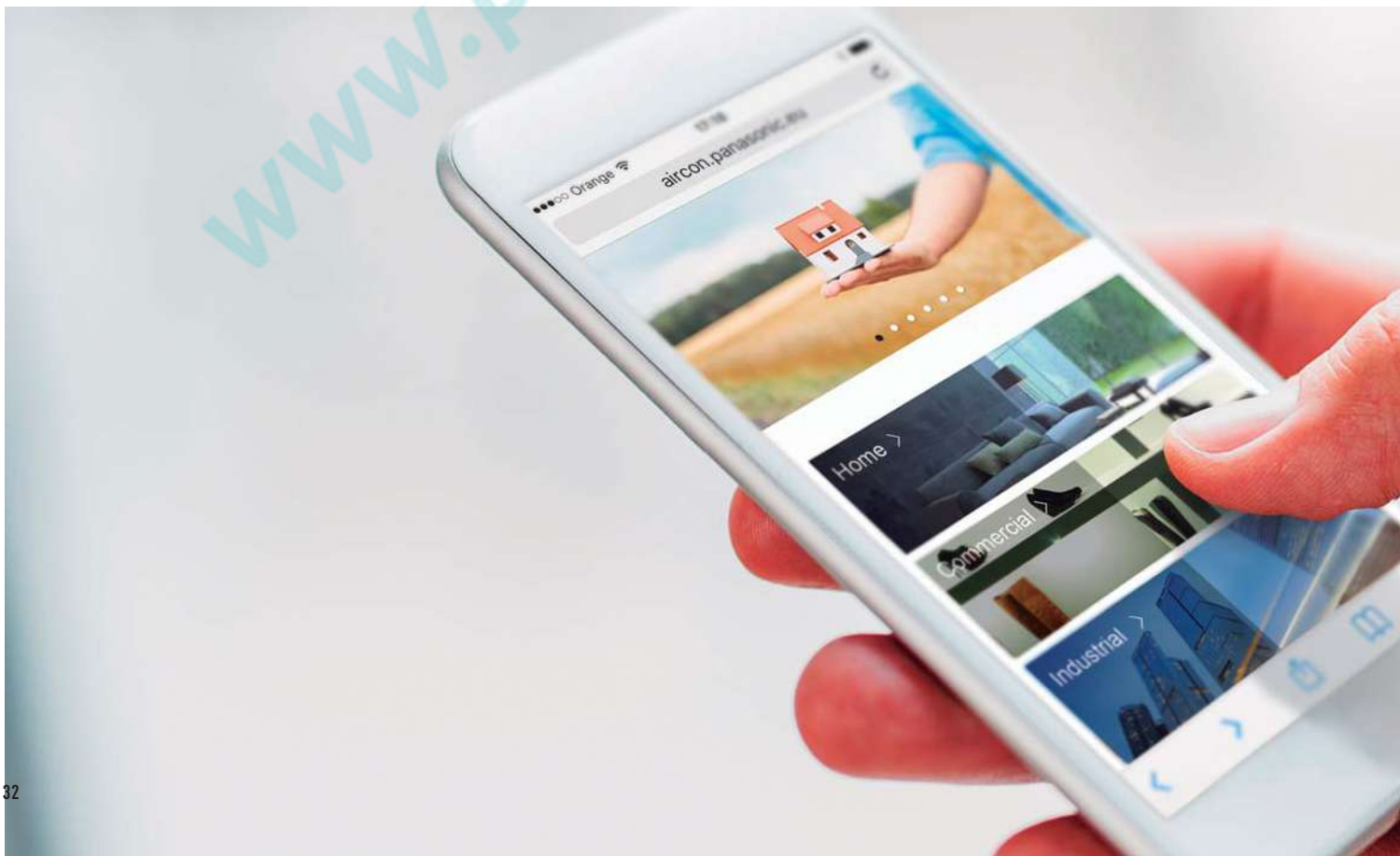
1x1 Kits (Комплекты)	2,0кВт	2,5кВт	3,5 кВт
Сплит-система серии VZ Технология Heatcharge Inverter+ <b>ФРЕОН • R32</b> <b>НОВИНКА</b>		 KIT-VZ9-SKE	 KIT-VZ12-SKE
Сплит-система серии HZ Inverter+ <b>ФРЕОН • R32</b> <b>НОВИНКА</b>		 KIT-HZ9-RKE-1	 KIT-HZ12-RKE-1
Сплит-система Professional серии PKEA Inverter <b>ФРЕОН • R410A</b> <b>НОВИНКА</b>		 KIT-E9-PKEA	 KIT-E12-PKEA
Сплит-система серии Z Ethera Inverter+ Белый матовый <b>ФРЕОН • R32</b> <b>НОВИНКА</b>	 KIT-Z20-TKE	 KIT-Z25-TKE	 KIT-Z35-TKE
Сплит-система серии XZ Ethera Inverter+ Серебряный цвет <b>ФРЕОН • R32</b> <b>НОВИНКА</b>	 KIT-XZ20-TKE	 KIT-XZ25-TKE	 KIT-XZ35-TKE
Сплит-система серии E Deluxe Inverter Белый матовый <b>ФРЕОН • R410A</b>	 KIT-E7-RKD	 KIT-E9-RKD	 KIT-E12-RKD
Сплит-система серии TZ Компактное исполнение <b>ФРЕОН • R32</b> <b>НОВИНКА</b>	 KIT-TZ20-TKE	 KIT-TZ25-TKE	 KIT-TZ35-TKE
Сплит-система серии TE Компактное исполнение <b>ФРЕОН • R410A</b> <b>НОВИНКА</b>	 KIT-TE20-TKE	 KIT-TE25-TKE	 KIT-TE35-TKE
Сплит-система серии BE Стандарт Inverter <b>ФРЕОН • R410A</b>	 KIT-BE20-TKD	 KIT-BE25-TKE	 KIT-BE35-TKE







4,2кВт	5,0кВт	6,0кВт	6,8кВт	7,1кВт	7,65кВт
 KIT-E15-PKEA	 KIT-E18-PKEA				
 KIT-Z42-TKE	 KIT-Z50-TKE			 KIT-Z71-TKE	
	 KIT-X250-TKE				
 KIT-E15-RKD	 KIT-E18-RKD		 KIT-E24-RKD		 KIT-E28-RKD
 KIT-TZ42-TKE	 KIT-TZ50-TKE	 KIT-TZ60-TKE		 KIT-TZ71-TKE	
 KIT-TE42-TKE	 KIT-TE50-TKE	 KIT-TE60-TKE			
	 KIT-BE50-TKE				

# ТЕХНОЛОГИИ БУДУЩЕГО.

## ОСНОВНЫЕ ФУНКЦИИ

 **ECONAVI.** Датчик определяет уровень активности человека и его положение в помещении, и соответственно регулирует направление воздушного потока для обеспечения максимального комфорта и максимальной экономии, а также обнаруживает изменения в интенсивности солнечного света и определяет погоду – солнечно или облачно/ночь. Это уменьшает ненужное обогревание в условиях более интенсивного солнечного света.

 Система «инвертор плюс». Продукция «Инвертор плюс» содержит характеристики стандартных инверторных кондиционеров, улучшенные более чем на 20%. Это означает на 20% меньше потребления и на 20% ниже сумму счета за электричество. «Инвертор плюс» также соответствует классу А в режимах обогрева и охлаждения.

 Инверторная система. Линейка инверторов обеспечивает большую эффективность и больший комфорт. Она гарантирует более точный контроль температуры, без достижения максимумов и минимумов, а также поддерживает температуру окружающей среды на постоянном уровне с более низким расходом энергии и значительным снижением уровней шума и вибрации.

 Роторный компрессор R2. Роторный компрессор R2 Panasonic способен выдерживать экстремальные условия. Он обеспечивает высокую производительность и эффективность.

 Хладагент R32. Наши тепловые насосы, содержащие новый хладагент R32, демонстрируют резкое снижение показателя потенциала глобального потепления (ПГП), что является важным шагом на пути к сокращению выбросов парниковых газов. R32 также является составным хладагентом, что упрощает его переработку.

**Высокая производительность и чистый воздух**

 **nanoe™.** Система nanoe™ насыщает радикалами молекулы воды, для очистки воздуха в помещении. Она эффективно воздействует на микроорганизмы, которые переносятся в воздухе и прилипают к поверхностям, в частности, на бактерии, вирусы и плесень, таким образом обеспечивая вам более чистую среду обитания. Знак одобрения Британского фонда борьбы с аллергией.

 **Фильтр PM2,5.** Твердые частицы (PM2,5) находятся в воздухе во взвешенном состоянии. Это частицы пыли, грязи, дыма и капель жидкости. При размере 2,5 мкм, эти частицы способны создавать проблемы со здоровьем, поскольку они могут легко попадать в легкие.

 Антиаллергические свойства. Система оснащена фильтром с антиаллергическими свойствами.

 **Сверхбесшумный.** Благодаря компрессору последнего поколения и его спаренному лопастному вентилятору, наш наружный блок является одним из самых тихих на рынке. Внутренний блок излучает почти незаметный шум на уровне 18 дБ(А).

 **Мягкое осушение.** Точная регулировка помогает предотвратить быстрое снижение влажности в помещении при сохранении заданной температуры. Поддерживает относительную влажность на 10% выше чем в процессе охлаждения. Идеально, если спать с включенным кондиционером.

 **Aerowings.** Больше комфорта с Aerowings. Прямой поток воздуха к потолку создает эффект прохладного душа с двойными воздушными заслонками.

 **Вплоть до -10°C** исключительно в режиме охлаждения. Воздушный кондиционер работает исключительно в режиме охлаждения до температуры наружного воздуха -10°C.

 **Вплоть до -15°C** в режиме обогрева. Воздушный кондиционер работает в режиме теплового насоса при температуре воздуха на улице до -15°C.

 **Дача.** Эта инновационная функция поддерживает в доме температуру 7/8 °C, чтобы избежать замерзания труб в зимний период. Эта функция высоко ценится на даче и в доме отдыха.

 **Обновление R22.** Система обновления Panasonic позволяет повторно использовать существующие трубы R22 хорошего качества при установке новых высокоэффективных систем R410A.

 **Обновление R410A/R22.** Система обновления Panasonic позволяет повторно использовать существующие трубы R410A или R22 хорошего качества при установке новых высокоэффективных систем R32.

 **Функция удаления запаха.** Позволяет чистить теплообменник, предотвращая образование возможных запахов. Когда эта функция активирована, вентилятор также выключается на мгновение, чтобы избежать распространения неприятных запахов во время чистки теплообменника.

 **Съемная, моющаяся панель.** Переднюю панель легко содержать в чистоте. Ее можно снять одним движением и вымыть в воде. Чистая передняя панель обеспечивает более плавную и эффективную работу, способствуя экономии энергии.

 **Мощный режим.** Быстрый и эффективный мощный режим идеально подходит на случай, когда вы приходите домой в самые жаркие или холодные дни. Он работает на максимальной мощности, чтобы достичь нужной температуры всего за 15 минут.

 **Режим мягкого осушения.** Режим просушки устраняет избыточную влагу легким ветерком и обеспечивает ощущение легкости без существенного изменения температуры.

 **Создание личного потока воздуха.** Допускает регулировку направления воздуха по вертикали и по горизонтали. Эту функцию легко выбрать с помощью пульта дистанционного управления.

 **Автоматическое управление потоком воздуха по вертикали.** Заслонки поднимаются вверх и вниз автоматически. Поток также можно установить под определенным углом с помощью пульта дистанционного управления.

 **Ручное управление потоком воздуха по горизонтали.**

 **Автоматический режим (инвертор).** Автоматически меняется с охлаждения на обогревание, в зависимости от заданной температуры для помещения.

 **Простое автопереключение.** Когда отличие между измеренной температурой и заданной температурой составляет 3 °C или более, оно автоматически переключает текущий режим работы на режим обогрева или охлаждения, необходимый для поддержания температуры на постоянном комфортном уровне.

 **Режим горячего пуска.** В начале цикла обогрева и после цикла размораживания вентилятор внутреннего блока начинает работать, как только обогревается внутренний блок теплообменника.

 **Часы реального времени с двойным таймером ВКЛ и ВЫКЛ.** Эта функция позволяет запрограммировать два различных набора команд пуска/остановки работы таймера (часы и минуты) в течение 24-часового периода времени.

 **Часы реального времени с одним таймером ВКЛ и ВЫКЛ.** Точное время работы (часы и минуты) можно задать заранее. С этого момента, устройство будет работать в соответствии с этим предустановленным графиком каждый день, пока не сбросит настройки.

 **Беспроводной пульт дистанционного управления с ЖК - дисплеем.**

 **Автоматический перезапуск.** Эта функция позволяет осуществлять автоматический повторный пуск, если безопасная работа режима прекратилась по какой-либо необычной причине, например, после отключения питания. Как только подача питания возобновится, устройство перезагрузится с параметрами, которые были выбраны до его остановки.

 **Длинный трубопровод.** Обозначает максимальную длину трубы между наружным блоком и внутренним блоком(ами). Разрешенное расстояние указывает на возможность установки.

 **Доступ к верхней панели для обслуживания.** Техническое обслуживание наружного блока, как правило, является довольно трудоемкой задачей. Теперь, благодаря возможности снятия верхней крышки, обслуживание кондиционер стало быстро и легко.

 **Функция самодиагностики.** С помощью этой функции модуль выполняет процесс самодиагностики в том случае, если конкретная функция не работает должным образом. Это позволяет ускорить обслуживание.

**Гибкое управление**

 **Высокая связность CZ-CAPRA1:** интеграция порта CZ-CNT с PACi и ECOi. Новая домашняя интеграция с P-Line. Вся линейка может подключаться к P-Line. Теперь возможен полный контроль.

 **Управление через Интернет.** Управление через Интернет – это система нового поколения, предусматривающая удобное дистанционное управление кондиционированием или обогревом воздуха из любой точки планеты с помощью обычного смартфона на ОС Android или iOS, планшета или ПК через Интернет.

 **Простое управление с помощью BMS.** Порт связи встроен во внутренний блок и обеспечивает простое подключение и контроль вашего теплового насоса Panasonic через систему управления вашей квартирой или зданием.

 **5 лет гарантии.** Panasonic дает гарантию на всю линейку компрессоров сроком на пять лет.

# СРАВНЕНИЕ ФУНКЦИЙ

МОДЕЛЬ	СЕРИЯ VZ INVERTER+ HEATCHARGE • R32	СЕРИЯ NZ INVERTER+ • R32	СЕРИЯ XZ/Z ETHEREA INVERTER+ СЕРЕБРО/БЕЛЫЙ • R32	СЕРИЯ PKEA PROFESSIONAL INVERTER -20°C • R410A	COMPACT INVERTER СЕРИЯ TZ • R32 СЕРИЯ TE • R410A	СЕРИЯ BE STANDARD INVERTER • R410A	СЕРИЯ E DELUXE INVERTER • R410A
38% Ecopavi	● Определение солнечного света		●				●
Система «инвертор»	●	●	●	●			●
Система «инвертор»					●	●	
Роторный компрессор R2	●	●	●	●	●	●	●
Хладагент R32	●		●		●		
Nanoe™	●		●				
Nanoe™-G							●
Фильтр PM2,5					●		
Антиаллергенные свойства	●		●				●
Сверхбесшумный*	●	●	● 19дБ(A) для XZ/T20, XZ/T25 и XZ/T35	● 23дБ(A)	● 20дБ(A) для TZ25 и TZ35	● 20дБ(A) для BE25 и BE35	● 21дБ(A)
Режим умеренного осушения		●	●				
AEWings		●	●		●		●
До -10°C только в режиме охлаждения	●	●	●	● -20°C	●	●	●
До -15°C только в режиме обогрева	● -35°C	● -35°C	●	●	●	●	●
Режим «Дача»	●	●					
Обновление R22	●	●	●	●	●	●	●
Обновление R410A / R22	●	●	●		●		
Функция устранения запаха	●	●	●	●	●	●	●
Съёмная моющаяся панель	●	●	●	●	●	●	●
Мощный режим	●	●		●	●	●	●
Режим мягкого осушения	●	●	●	●	●	●	●
Создание персонального воздушного потока	●	●	●		● Для TZ50, TZ60 и TZ71		●
Автоматический контроль вертикального потока					● Для TZ20, TZ25, TZ35 и TZ42		
Ручной контроль горизонтального потока					● Для TZ20, TZ25, TZ35 и TZ42		
Автоматический режим (инвертор)	●	●	●	●	●	●	●
Простое автоматическое переключение	●	●	●	●	●	●	●
Режим горячего пуска		●	●	●	●	●	●
Часы реального времени с двойным таймером ВКЛ и ВЫКЛ	●	●	●	●			●
Часы реального времени с одним таймером ВКЛ и ВЫКЛ					●	●	
Беспроводной пульт дистанционного управления с ЖК-дисплеем.	●	●	●		●	●	●
Автоматический перезапуск.	●	●	●	●	●	●	●
Длина трубопровод.	● 15 м	● 15 м	● 15 м 20 м (XZ/Z50)	● 15 м 20 м (E18)	● 15 м 20 м (TZ50) 30 м (TZ71)	● 15 м	● 15 м 20 м (E18) 30 м (E24/28)
Функция самодиагностики.	●	●	●	●	●	●	●
Функция самодиагностики.	●	●	●	●	●	●	●
CZ-SAPRA1: интеграция порта CZ-CNT с PAC1 и ECOL.	●	●	●	●		●	●
Управление через Интернет	●	●	●		●	●	●
Простое управление с помощью BMS.	●	●	●	●	●	●	●
5 лет гарантии на компрессор	●	●	●	●	●	●	●

\*На минимальной скорости работы вентилятора

**Panasonic**

ПРЕДСТАВЛЯЕМ РЯД  
КОНДИЦИОНЕРОВ PANASONIC



# СЕРИЯ VZ С ФУНКЦИЕЙ HEATCHARGE INVERTER+ ФРЕОН • R32

## heatcharge

Новый Heatcharge от Panasonic обладает способностью аккумулировать тепло в наружном блоке, что позволяет быстро начать обогрев сразу после включения теплового насоса. Он также обеспечивает максимальный комфорт и тепло в доме даже во время операции размораживания, так как Heatcharge сохраняет тепло для предотвращения поступления холодного воздуха в помещение во время размораживания.

Функция Econavi использует новую технологию обнаружения солнечного света, чтобы идеально настроить работу вашего кондиционера, таким образом обеспечивая вам максимальный комфорт в любое время, экономя при этом энергию. Кроме того, в революционной системе очистки воздуха nanoe™ используются наночастицы для устранения и дезактивации 99% микроорганизмов, которые переносятся в воздухе или оседают на поверхности, в частности, бактерий, вирусов и плесени.



### Основные технические характеристики

- Фреон R32 безвреден для окружающей среды.
- Производительность тестировалась при температуре -35°C на улице.
- Heatcharge. Блок хранения тепла, осуществляющий НЕПРЕРЫВНЫЙ обогрев, и функция быстрого обогрева.
- Максимальная эффективность и комфорт с датчиком Econavi.
- Система очистки воздуха nanoe™, эффективна на 99% в борьбе с плесенью, вирусами и бактериями, которые переносятся в воздухе или оседают на поверхности.
- Сверхбесшумный! Всего 18 дБ(A).
- Более мощный воздушный поток, чтобы быстро достичь нужной температуры.

Комплект			KIT-VZ9-SKE	KIT-VZ12-SKE
Холодопроизводительность	Номинальная (мин - макс)	кВт	2,50 (0,60 - 3,00)	3,50 (0,60 - 4,00)
<b>SEER</b>		<b>Вт/Вт</b>	<b>10,50</b> A+++	<b>10,00</b> A+++
Мощность (охлаждение)		кВт	2,5	3,5
Потребляемая мощность (охлаждение)	Номинальная (мин - макс)	кВт	0,43 (0,14 - 0,61)	0,80 (0,14 - 1,01)
Годовое потребление электроэнергии (охлаждение) <sup>2)</sup>		кВт		
Теплопроизводительность	Номинальная (мин - макс)	кВтч/г	3,60 (0,60 - 7,80)	4,20 (0,60 - 9,20)
COP <sup>1)</sup>		Вт/Вт	5,63 A	5,04 A
Тепловая мощность при -7°C		кВт	5,00	5,60
COP при -7°C <sup>1)</sup>		Вт/Вт	2,07	2,00
<b>SCOP</b>		<b>Вт/Вт</b>	<b>6,20</b> A+++	<b>5,90</b> A+++
Тепловая мощность при -10°C		кВт	3,6	4,2
Потребляемая мощность (обогрев)	Номинальная (мин - макс)	кВт	0,64 (0,14 - 2,72)	0,83 (0,14 - 3,16)
Годовое потребление электроэнергии (обогрев) <sup>2)</sup>		кВтч/г		
<b>Внутренний блок</b>			<b>CS-VZ9SKE</b>	<b>CS-VZ12SKE</b>
Источник питания		В	230	230
Рекомендуемый предохранитель		А	16	16
Подключение		мм <sup>2</sup>	4 x 1,5	4 x 1,5
Объем воздуха	Охлаждение/Обогрев	м <sup>3</sup> /мин	17,0	17,5
Звуковое давление <sup>3)</sup>	Охлаждение (Hi / Lo / Q-Lo)	дБ(A)	44 / 27 / 18	45 / 33 / 18
	Обогрев (Hi / Lo / Q-Lo)	дБ(A)	44 / 26 / 18	45 / 29 / 18
Размеры/Вес нетто	В x Ш x Г	мм/кг	295 x 798 x 375 / 14,5	295 x 798 x 375 / 14,5
<b>Наружный блок</b>			<b>CU-VZ9SKE</b>	<b>CU-VZ12SKE</b>
Объем воздуха	Охлаждение/Обогрев	м <sup>3</sup> /мин	33,0 / 31,5	34,2 / 31,5
Звуковое давление <sup>3)</sup>	Охлаждение/Обогрев (Hi)	дБ(A)	49 / 49	50 / 50
Размеры <sup>4)</sup> / Вес нетто	В x Ш x Г	мм/кг	630 x 799 x 299 / 39,5	630 x 799 x 299 / 39,5
Подсоединение труб	Жидкости/Газовая	Дюйм (мм)	1/4 (6,35) / 3/8 (9,52)	1/4 (6,35) / 3/8 (9,52)
Диапазон длины трубопровода / Перепад высот трубопровода		м	3 - 15 / 12	3 - 15 / 12
Длина трубы для дополнительного фреона / масса фреона		м / г/м	7,5 / 20	7,5 / 20
Количество хладагента R32		кг	1,05	1,10
Диапазон рабочих температур	Охлаждение (мин - макс)	°C	-10 - +43	-10 - +43
	Обогрев (мин - макс)	°C	-35 / +24	-35 / +24

### Опции

<b>PA-AC-WIFI-1</b>	Интерфейс Wi-Fi для управления
<b>PAW-IR-WIFI-1</b>	ИК интерфейс Wi-Fi для управления через Интернет

### Опции

<b>PAW-SMSCONTROL</b>	Управление с помощью SMS (требуется дополнительная SIM-карта)
-----------------------	---

1) Классификация EER и COP при 230 В соответствует директиве ЕС 2002/31/ЕС. 2) Годовое потребление энергии рассчитано в соответствии с директивой ErP. 3) Уровень звукового давления в единицах отображает значение, измеренное в точке на расстоянии 1 метр от передней части основного корпуса и на расстоянии 0,8 м под установкой. Звуковое давление измерено в соответствии со спецификацией Eurovent 6/C/006-97. 4) Добавьте 70 мм для порта трубопроводов.



CU-VZ9SKE  
CU-VZ12SKE



В комплекте



# ФЛАГМАН. СЕРИЯ HZ ВЫСОКОПРОИЗВОДИТЕЛЬНЫЙ И ЭФФЕКТИВНЫЙ ТЕПЛОВОЙ НАСОС ФРЕОН • R32



Выдающаяся эффективность, комфорт и чистый воздух в сочетании с новейшим дизайном.

Функция Econavi использует новую технологию обнаружения солнечного света, чтобы идеально настроить работу вашего кондиционера, таким образом обеспечивая вам максимальный комфорт в любое время, экономя при этом энергию. Econavi не только оптимизирует ориентацию и объем воздушного потока в соответствии с присутствием человека, но также автоматически снижает мощность охлаждения при отсутствии/ослаблении солнечного света. С помощью Econavi можно сэкономить до 38% энергии, при этом максимально увеличивая ваш комфорт. Кроме того, в революционной системе очистки воздуха nanoe™ используются наночастицы для устранения и дезактивации 99% микроорганизмов, которые переносятся в воздухе или оседают на поверхности, в частности, бактерий, вирусов и плесени.

### Основные технические характеристики

- Фреон R32 безвреден для окружающей среды.
- Производительность тестировалась при температуре -35°C на улице.
- Максимальная эффективность и комфорт с датчиком Econavi.
- Сверхбесшумный! Всего 18 дБ(А).
- Более мощный воздушный поток, чтобы быстро достичь нужной температуры.

Kit*	KIT-HZ9-RKE-1		KIT-HZ12-RKE-1	
Холодопроизводительность	Номинальная (мин - макс)	кВт	2,5 (0,85-3,00)	3,5 (0,85-4,00)
EER <sup>1)</sup>	Номинальная (мин - макс)	Вт/Вт	5,3	4,5
SEER		Вт/Вт	7,8 <b>A++</b>	7,6 <b>A++</b>
Мощность		кВт	2,5	3,5
Потребляемая мощность (охлаждение)	Номинальная (мин - макс)	кВт	0,455 (0,170-0,670)	0,830 (0,170-0,990)
Годовое потребление электроэнергии (охлаждение) <sup>2)</sup>		кВтч/г	228	415
Тепловая мощность	Номинальная (мин - макс)	кВт	3,20 (0,85-6,65)	4,20 (0,85-7,75)
Тепловая мощность при -7°C <sup>4)</sup>		кВт	4,1	4,7
COP <sup>1)</sup>	Номинальная (мин - макс)	Вт/Вт	5,61	5
SCOP <sup>5)</sup>		Вт/Вт	5,20 <b>A++</b>	5,10 <b>A++</b>
Тепловая мощность при -10°C		кВт	2,54	2,51
Потребляемая мощность (обогрев)	Номинальная (мин - макс)	кВт	0,57 (0,165-1,760)	0,840 (0,165-2,270)
Годовое потребление электроэнергии (обогрев) <sup>3)</sup>		кВтч/г	808	1,043
<b>Внутренний блок</b>				
Источник питания		В	230	230
Рекомендуемый предохранитель		А	16	16
Подключение		мм <sup>2</sup>	4x1,5	4x1,5
Объем воздуха	Охлаждение/Обогрев	м <sup>3</sup> /мин	6,01/15,0	6,01/15,4
Удаление конденсата		л/час	1,5	2
Звуковое давление <sup>3)</sup>	Охлаждение (Hi / Lo / S-Lo)	дБ(А)	39/25/20	42/28/20
	Обогрев (Hi / Lo / S-Lo)	дБ(А)	44/25/22	45/25/18
Размеры / Вес нетто	В x Ш x Г	мм/кг	295x870x255/9	296x870x236/9
<b>Наружный блок</b>				
Объем воздуха	Охлаждение/Обогрев	м <sup>3</sup> /мин	33,1-34,00	34,1-35,6
Звуковое давление <sup>3)</sup>	Охлаждение/Обогрев (Hi)	дБ(А)	43/47	47/50
Размеры <sup>4)</sup> / Вес нетто	В x Ш x Г	мм/кг	622x824x299/38	622x824x299/8
Подсоединение труб	Жидкости/Газовая	Дюйм (мм)	6,35 (1/4")/9,52 (3/8")	6,35 (1/4")/9,52 (3/8")
Диапазон длины трубопровода / Перепад высот		м	3-15/10	3-15/15
Длина трубы для дополнительного фреона / масса фреона		м / г/м	20	20
Диапазон рабочих температур	Охлаждение (мин - макс)	°C	+5 ~ +43	+5 ~ +43
	Обогрев (мин - макс)	°C	-35 ~ +24	-35 ~ +24

Опции	
PA-AC-WIFI-1	Интерфейс Wi-Fi для управления
PAW-IR-WIFI-1	ИК интерфейс Wi-Fi для управления через Интернет

Опции	
CZ-RD514C	Проводной пульт дистанционного управления для настенного типа
CZ-CAPRA1	Интерфейс поколения N для интеграции управления с ECOi

1) Классификация EER и COP при 230 В соответствует директиве EC 2002/31/EC. 2) Годовое потребление энергии рассчитано в соответствии с директивой ErP. 3) Уровень звукового давления в единицах отображает значение, измеренное в точке на расстоянии 1 метр от передней части основного корпуса и на расстоянии 0,8 м под установкой. Звуковое давление измерено в соответствии со спецификацией Eurovent 6/C/006-97. Среднее: Тихий режим. Низкое: Самая низкая скорость вентилятора. 4) Добавьте 70 мм для порта трубопроводов. 5) При установке наружного блока выше внутреннего блока. \* Ориентировочные значения.

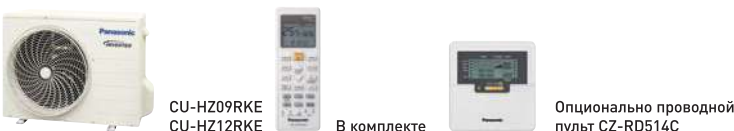

R32

7,80 SEER

5,20 SCOP

INVERTER+

R2 ROTARY COMPRESSOR

19dB(A) SUPER QUIET

AEROWINGS

R410A/R32 RECHARGEABLE

BMS CONNECTIVITY

5 YEARS WARRANTY

# СЕРИЯ ETHEREA ИНВЕРТОР + ЦВЕТ: СЕРЕБРО ХЗ ЧИСТЫЙ БЕЛЫЙ МАТОВЫЙ З ФРЕОН • R32

— ETHEREA —



Etherea с улучшенным датчиком Econavi и новой системой очистки воздуха nanoe™

Выдающаяся эффективность, комфорт и чистый воздух в сочетании с новейшим дизайном.

Функция Econavi использует новую технологию обнаружения солнечного света, чтобы идеально настроить работу вашего кондиционера, таким образом обеспечивая вам максимальный комфорт в любое время, экономя при этом энергию. Econavi не только оптимизирует ориентацию и объем воздушного потока в соответствии с присутствием человека, но также автоматически снижает мощность охлаждения при отсутствии/ослаблении солнечного света. С помощью Econavi можно сэкономить до 38% энергии, при этом максимально увеличивая ваш комфорт. Кроме того, в революционной системе очистки воздуха nanoe™ используются наночастицы для устранения и дезактивации 99% микроорганизмов, которые переносятся в воздухе или оседают на поверхности, в частности, бактерий, вирусов и плесени.

## Основные технические характеристики

- Фреон R32 безвреден для окружающей среды.
- Максимальная эффективность и комфорт с датчиком Econavi.
- Система очистки воздуха nanoe™ эффективна на 99% в борьбе с плесенью, вирусами, бактериями и пылью, которые переносятся в воздухе или оседают на поверхности.
- AeroWings контролируют направление воздушного потока.
- Мягкое осушение: предотвращает быстрое снижение влажности в помещении.
- Сверхбесшумный! Всего 19 дБ(A).
- Более мощный воздушный поток, чтобы быстро достичь нужной температуры.
- Проводной пульт (приобретается дополнительно)
- Управление смартфоном (опционально)

Etherea, чистый матовый белый



Внутренний блок цвета (серебро)		KIT-XZ20-TKE	KIT-XZ25-TKE	KIT-XZ35-TKE	—	KIT-XZ50-TKE	—
Внутренний блок цвета (чистый матовый белый)		KIT-Z20-TKE	KIT-Z25-TKE	KIT-Z35-TKE	KIT-Z42-TKE	KIT-Z50-TKE	KIT-Z71-TKE
Холодопроизводительность	Номинальная (мин - макс)	кВт 2,05 (0,75 - 2,40)	2,50 (0,85 - 3,20)	3,50 (0,85 - 4,00)	4,20 (0,85 - 5,00)	5,00 (0,98 - 6,00)	7,10 (0,98 - 8,50)
EER <sup>1)</sup>	Номинальная (мин - макс)	Вт/Вт 4,56 (3,13 - 4,32) A	4,81 (3,54 - 4,05) A	4,22 (3,54 - 3,81) A	3,39 (3,27 - 3,18) A	3,55 (3,50 - 3,08) A	3,27 (2,33 - 2,93) A
SEER	Вт/Вт	7,50 A++	8,50 A+++	8,50 A+++	6,90 A++	7,90 A++	6,50 A++
Мощность	кВт	2,1	2,5	3,5	4,2	5,0	7,1
Потребляемая мощность (охлаждение)	Номинальная (мин - макс)	кВт 0,45 (0,24 - 0,56)	0,52 (0,24 - 0,79)	0,83 (0,24 - 1,05)	1,24 (0,26 - 1,57)	1,41 (0,28 - 1,95)	2,17 (0,42 - 2,90)
Годовое потребление электроэнергии (охлаждение) <sup>2)</sup>	кВтч/г	98	103	144	213	222	382
Тепловая мощность	Номинальная (мин - макс)	кВт 2,80 (0,70 - 4,00)	3,40 (0,80 - 5,00)	4,00 (0,80 - 5,80)	5,30 (0,80 - 6,80)	5,80 (0,98 - 8,00)	8,60 (0,98 - 10,200)
Тепловая мощность при -7°C <sup>4)</sup>	кВт	2,38	2,95	3,40	4,11	4,80	6,31
COP <sup>1)</sup>	Номинальная (мин - макс)	Вт/Вт 4,52 (3,89 - 4,04) A	4,79 (4,44 - 3,97) A	4,44 (4,44 - 3,87) A	3,68 (4,21 - 3,51) A	4,03 (2,88 - 3,16) A	3,66 (2,45 - 3,46) A
SCOP <sup>5)</sup>	Вт/Вт	4,70 A++	5,10 A+++	5,10 A+++	4,00 A+	4,70 A++	4,20 A+
Тепловая мощность при -10°C	кВт	2,1	2,7	3,2	3,6	4,2	5,5
Потребляемая мощность (обогрев)	Номинальная (мин - макс)	кВт 0,62 (0,18 - 0,99)	0,71 (0,18 - 1,26)	0,90 (0,18 - 1,50)	1,44 (0,19 - 1,94)	1,44 (0,34 - 2,53)	2,35 (0,40 - 2,95)
Годовое потребление электроэнергии (обогрев) <sup>3)</sup>	кВтч/г	626	741	878	1,260	1,251	1,833
<b>Внутренний блок цвета (серебро)</b>		<b>CS-XZ20TKEW</b>	<b>CS-XZ25TKEW</b>	<b>CS-XZ35TKEW</b>	—	<b>CS-XZ50TKEW</b>	—
<b>Внутренний блок цвета (чистый матовый белый)</b>		<b>CS-Z20TKEW</b>	<b>CS-Z25TKEW</b>	<b>CS-Z35TKEW</b>	<b>CS-Z42TKEW</b>	<b>CS-Z50TKEW</b>	<b>CS-Z71TKEW</b>
Источник питания	В	230	230	230	230	230	230
Рекомендуемый предохранитель	А	16	16	16	16	16	—
Подключение	мм <sup>2)</sup>	4 x 1,5	4 x 1,5	4 x 1,5	4 x 1,5	4 x 2,5	—
Объем воздуха	Охлаждение/Обогрев	м <sup>3</sup> /мин 9,9 / 10,8	10,0 / 11,5	10,7 / 12,4	11,2 / 12,3	19,2 / 21,3	19,8 / 21,5
Удаление конденсата	л/час	1,3	1,5	2,0	2,4	2,8	4,1
Звуковое давление <sup>3)</sup>	Охлаждение (Hi / Lo / S-Lo)	дБ(A) 37 / 24 / 19	39 / 25 / 19	42 / 28 / 19	43 / 31 / 25	44 / 37 / 30	47 / 38 / 30
	Обогрев (Hi / Lo / S-Lo)	дБ(A) 38 / 25 / 19	41 / 27 / 19	43 / 33 / 19	43 / 35 / 29	44 / 37 / 30	47 / 38 / 30
Размеры / Вес нетто	В x Ш x Г	мм/кг 295 x 919 x 194 / 9	295 x 919 x 194 / 10	295 x 919 x 194 / 10	295 x 919 x 194 / 10	302 x 1.120 x 236 / 12	299 x 1.120 x 236 / 13
<b>Наружный блок</b>		<b>CU-Z20TKE</b>	<b>CU-Z25TKE</b>	<b>CU-Z35TKE</b>	<b>CU-Z42TKE</b>	<b>CU-Z50TKE</b>	<b>CU-Z71TKE</b>
Объем воздуха	Охлаждение/Обогрев	м <sup>3</sup> /мин 26,9 / 26,9	28,7 / 28,7	34,4 / 35,6	33,3 / 33,7	39,7 / 38,6	44,7 / 45,8
Звуковое давление <sup>3)</sup>	Охлаждение/Обогрев (Hi)	дБ(A) 45 / 46	46 / 47	48 / 50	49 / 51	47 / 47	52 / 54
Размеры <sup>4)</sup> / Вес нетто	В x Ш x Г	мм/кг 542 x 780 x 289 / 30	542 x 780 x 289 / 31	619 x 824 x 299 / 34	619 x 824 x 299 / 32	695 x 875 x 320 / 42	695 x 875 x 320 / 49
Подсоединение труб	Жидкости/Газовая	Дюйм (мм) 1/4 (6,35) / 3/8 (9,52)	1/4 (6,35) / 3/8 (9,52)	1/4 (6,35) / 3/8 (9,52)	1/4 (6,35) / 1/2 (12,70)	1/4 (6,35) / 1/2 (12,70)	1/4 (6,35) / 5/8 (15,88)
Диапазон длины трубопровода / Перепад высот	м	3 - 15 / 15	3 - 15 / 15	3 - 15 / 15	3 - 15 / 15	3 - 20 / 15	3 - 30 / 20
Длина трубы для дополнительного фреона / масса фреона	м / г/м	7,5 / 10	7,5 / 10	7,5 / 10	7,5 / 10	7,5 / 15	10 / 25
Количество хладагента R32	кг	0,76	0,85	0,91	0,87	1,11	1,37
Диапазон рабочих температур	Охлаждение (мин - макс) Обогрев (мин - макс)	°C -10 ~ +43 / -15 ~ +24	-10 ~ +43 / -15 ~ +24	-10 ~ +43 / -15 ~ +24	-10 ~ +43 / -15 ~ +24	-10 ~ +43 / -15 ~ +24	-10 ~ +43 / -15 ~ +24

Опции	
PA-AC-WIFI-1	Интерфейс Wi-Fi для управления
PAW-IR-WIFI-1	ИК интерфейс Wi-Fi для управления через Интернет

Опции	
CZ-RD514C	Проводной пульт дистанционного управления для настенного типа
CZ-CAPRA1	Интерфейс поколения N для интеграции управления с ECoI

1) Классификация EER и COP при 230 В соответствует директиве ЕС 2002/31/ЕС. 2) Годовое потребление энергии рассчитано в соответствии с директивой ЕгР. 3) Уровень звукового давления в единицах отображает значение, измеренное в точке на расстоянии 1 метр от передней части основного корпуса и на расстоянии 0,8 м под установкой. Звуковое давление измерено в соответствии со спецификацией Eurovent 6/C/006-97. Среднее: Тихий режим. Низкое: Самая низкая скорость вентилятора. 4) Добавьте 70 мм для порта трубопроводов. 5) При установке наружного блока выше внутреннего блока. \* Ориентировочные значения.



R32

ECONAVI

38%  
8,50 SEER

5,10 SCOP

INVERTER+

R2 ROTARY COMPRESSOR

99%

19dB(A)

HUMIDITY CONTROL MILD DRY

AEROWINGS

R410A R32 RENEWAL

INTEGRATION P-LINE

INTERNET CONTROL

BMS CONNECTIVITY

5 YEARS WARRANTY

СЕРИЯ E  
НАСТЕННЫЕ СПЛИТ-СИСТЕМЫ ДЕЛЮКС  
ФРЕОН • R410A



Высокая эффективность,  
комфорт и чистый воздух.



Функция Econavi использует новую технологию обнаружения солнечного света, чтобы идеально настроить работу вашего кондиционера, таким образом обеспечивая вам максимальный комфорт в любое время, экономя при этом энергию.

Econavi не только оптимизирует ориентацию и объем воздушного потока в соответствии с присутствием человека, но также автоматически снижает мощность охлаждения при отсутствии/ослаблении солнечного света. С помощью Econavi можно сэкономить до 38% энергии, при этом максимально увеличивая ваш комфорта. Кроме того, в революционной системе очистки воздуха nanoe™ используются нанотехнологические мелкие частицы для устранения и дезактивации 99% микроорганизмов, которые переносятся в воздухе или оседают на поверхности, в частности, бактерий, вирусов и плесени.

Комплект			CS-E7RKDW	CS-E9RKDW	CS-E12RKDW	CS-E15RKDW	CS-E18RKDW	CS-E24RKDW	CS-E28RKDWS
Холодопроизводительность	Номинальная (мин - макс)	кВт	2,05 (0,75-2,40)	2,50 (0,85-3,00)	3,50 (0,85-4,00)	4,20 (0,85-5,00)	5,00 (0,98-6,00)	6,8 (0,98-8,10)	7,65 (0,98-8,6)
SEER		Вт/Вт	7,5 A++	8,5 A++	8 A++	6,5 A++	6,7 A++	6,5 A++	6,4 A++
Мощность (охлаждение)		кВт	2,1	2,5	3,5	4,2	5	6,8	7,65
Потребляемая мощность (охлаждение)	Номинальная (мин - макс)	Вт	470 (240-580)	545 (245-740)	905 (250-1180)	1260 (260-1570)	1470 (280-2,030)	2120 (380-2700)	2540 (380-2950)
Годовое потребление электроэнергии (охлаждение) <sup>2)</sup>		кВтч/г	235	273	453	630	735	1060	1270
Теплопроизводительность	Номинальная (мин - макс)	кВт	2,80 (0,75-4,00)	3,40 (0,85-5,00)	4,40 (0,85-6,70)	5,30 (0,85-6,80)	5,80 (0,98-8,00)	8,60 (0,98-9,90)	9,60 (0,98-11,00)
COP <sup>1)</sup>		Вт/Вт	4,41	4,59	4,04	3,68	3,77	3,23	2,91
Тепловая мощность при -7°C		кВт	2,25	2,76	3,6	3,77	4,96	6,11	6,75
COP при -7°C <sup>1)</sup>		Вт/Вт	2,38	2,28	2,1	2,03	1,98	2,05	1,87
SCOP		Вт/Вт	4,6 A++	4,7 A++	4,8 A++	3,9 A	4,2 A+	4,1 A+	4 A+
Тепловая мощность при -10°C		кВт	1,92	2,35	3,07	3,22	4,11	5,06	5,59
Потребляемая мощность (обогрев)	Номинальная (мин - макс)	Вт	635 (230-1020)	740 (240-1310)	1090 (245-1930)	1440 (255-1940)	1540 (340-2,600)	2660 (450-3200)	3300 (450-3750)
Годовое потребление электроэнергии (обогрев) <sup>2)</sup>		кВтч/г	110	135	226	315	360	530	635
<b>Внутренний блок</b>			CS-E7RKDW	CS-E9RKDW	CS-E12RKDW	CS-E15RKDW	CS-E18RKDW	CS-E24RKDW	CS-E28RKDWS
Источник питания		В	230	230	230	230	230	230	230
Рекомендуемый предохранитель		А	16	16	16	16	16	16	16
Подключение		мм <sup>2</sup>	4 x 1,5	4 x 1,5	4 x 1,5	4 x 1,5	4 x 2,5	4 x 1,5	4 x 2,5
Объем воздуха	Охлаждение/Обогрев	м <sup>3</sup> /мин	10,9/11,4	11,3/11,9	12,5/12,8	12,5/13,4	16,3/17,9	18,4/19,5	19,3/20,1
Звуковое давление <sup>3)</sup>	Охлаждение (Hi / Lo / Q-Lo)	дБ(А)	37/24/21	39/25/21	42/28/21	43/31/25	44/37/34	47/38/35	49/38/35
	Обогрев (Hi / Lo / Q-Lo)	дБ(А)	38/25/22	40/27/24	42/33/30	43/35/32	44/37/34	47/38/35	48/38/35
Размеры/Вес нетто	В x Ш x Г	мм/кг	296x870x236/9	296x870x236/9	296x870x236/9	296x870x236/9	296x1070x241/11	296x1070x241/12	296x1070x241/12
<b>Наружный блок</b>			CU-E7RKD	CU-E9RKD	CU-E12RKD	CU-E15RKD	CU-E18RKD	CU-E24RKD	CU-E28RKD
Объем воздуха	Охлаждение/Обогрев	м <sup>3</sup> /мин	32,4 - 33,9	29,4 - 29,8	30,6 - 31,0	31,0 - 31,4	37,9 - 39,2	47,6 - 50,2	52,4 - 54,5
Звуковое давление <sup>3)</sup>	Охлаждение/Обогрев (Hi)	дБ(А)	45/46	46/47	48/50	49/51	47/47	52/52	55/53
		дБ(А)	45/46	46/47	48/50	49/51	47/47	52/52	55/53
Размеры <sup>4)</sup> / Вес нетто	В x Ш x Г	мм/кг	542x780x289/31	542x780x289/32	542x780x289/34	542x780x289/34	695x875x320/46	795x875x320/65	795x875x320/67
Подсоединение труб	Жидкости/Газовая	(мм)	6,35 (1/4")	6,35 (1/4")	6,35 (1/4")	6,35 (1/4")	6,35 (1/4")	6,35 (1/4")	6,35 (1/4")
		Дюйм	9,52 (3/8")	9,52 (3/8")	9,52 (3/8")	12,70 (1/2")	12,70 (1/2")	15,88 (5/8")	15,88 (5/8")
Диапазон длины трубопровода / Перепад высот трубопровода		м	3-15/15	3-15/15	3-15/15	3-15/15	3-20/15	3-30/20	3-30/20
Количество хладагента R410A		кг	0,83	0,96	0,97	1,01	1,19	1,7	1,8
Диапазон рабочих температур	Охлаждение (мин - макс)	°C	-10...+43	-10...+43	-10...+43	-10...+43	-10...+43	-10...+43	-10...+43
	Обогрев (мин - макс)	°C	-15...+24	-15...+24	-15...+24	-15...+24	-15...+24	-15...+24	-15...+24

Опции	
PNC-500-40	Подогрев картера компрессора 7-9-12
PNC-850-60	Подогрев картера компрессора 15-18-24-28

Опции	
PSC-1200-40	Подогрев поддона наружного блока для всех моделей

ВНИМАНИЕ (Важно!) Не используйте медные трубы толщиной менее 0,6 мм.

\*1 Характеристика уровня мощности звука при работе на охлаждение основана на стандарте EN12102:2008.

\*2 Если используется трубопровод стандартной длины (без удлинительных труб), необходимое количество хладагента уже заправлено в систему.

\*3 При работе наружного блока при отрицательных температурах в режиме нагрева, рекомендуется установить подогрев картера компрессора и электрический нагреватель в поддон для предотвращения замерзания конденсата (см.таблицу «Опции»)





## БОЛЬШЕ • ЛУЧШЕ • ПРОЩЕ

Наш новый пульт ДУ разрабатывался с максимальным учетом Ваших потребностей. Теперь вы сможете управлять своим кондиционером воздуха еще легче и быстрее.

- 1 ЖК-дисплей для удобного контроля операционного состояния системы.
- 2 Быстро охладите воздух по возвращении домой. А затем наслаждайтесь комфортом благодаря функции Shower Cooling (Прохладный Душ), предотвращающей прямое охлаждение.
- 3 ECONAVI контролирует интенсивность солнечного света, движение человека, уровень активности и отсутствие людей в комнате для сокращения ненужного расхода электроэнергии.
- 4 Активирует функцию паузе-G даже при выключенном кондиционере воздуха.
- 5 Нажмите вверх или вниз для установки температуры.
- 6 По переменной переключению между режимами iAUTO-X, ОХЛАЖДЕНИЕ и ОСУШЕНИЕ.
- 7 Режим Auto Comfort распознает высокий уровень активности и переключает работу устройства для максимального комфорта.
- 8 Устанавливает направление воздушного потока.
- 9 Регулирует скорость вращения вентилятора.
- 10 Бесшумный режим Quiet позволяет Вам спокойно спать ночью.
- 11 Установка 24-часового таймера включения/выключения или 24-часового двойного таймера включения/выключения.
- 12 Установка текущего времени (часы и минуты).



## ДВОЙНОЙ ТАЙМЕР ДЛЯ ПРОГРАММИРОВАНИЯ 2 ЦИКЛОВ ВКЛ. / ВЫКЛ. В СУТКИ

Для удобства двойной таймер повторяет введенные установки каждый день до их отмены.

Выберите таймер ВКЛ. или ВЫКЛ.



Установите время.



Подтвердите.



# КОМПАКТНЫЙ НАСТЕННЫЙ ИНВЕРТОР СЕРИИ TZ ФРЕОН • R32



## Серия TZ компактного размера

Новые внутренние блоки TZ имеют новый размер. Благодаря ширине 799 мм, вы можете установить кондиционер над дверью. Новые модели инвертора TZ мощные и эффективные, с отличным рейтингом энергопотребления A++/A+, не имеющие аналогов на рынке! TZ работает при температуре воздуха на улице до -15°C в режиме обогрева, а также до -10°C в режиме охлаждения, сохраняя при этом высокую эффективность и производительность! Кроме того, годовое потребление энергии еще никогда не было настолько низким.

## Основные технические характеристики

- НОВИНКА! Новая компактная конструкция шириной 799 мм.
- Фреон R32 безвреден для окружающей среды.
- Aerowings контролирует направление воздушного потока.
- Фильтр PM2,5 для чистоты и комфорта в помещении.
- Полная линейка стандартных моделей инверторов.
- Сверхбесшумный! Всего 20 дБ(A).
- Высокая экономия энергии.
- Эти устройства можно устанавливать на трубопроводах R410A и R22.
- Соединение на большом расстоянии (от 15 м до 30 м).
- Проводной пульт (опционально).
- Контроль с помощью смартфона (опционально).

CS-TZ50TKEW  
CS-TZ60TKEW  
CS-TZ71TKEW



Kit		KIT-TZ20-TKE-1	KIT-TZ25-TKE-1	KIT-TZ35-TKE-1	KIT-TZ42-TKE-1	KIT-TZ50-TKE	KIT-TZ60-TKE	KIT-TZ71-TKE
Холодопроизводительность	Номинальная (мин - макс)	кВт 2,00 (0,75 - 2,40)	2,50 (0,85 - 3,00)	3,50 (0,85 - 3,90)	4,20 (0,85 - 4,60)	5,00 (0,98 - 5,60)	6,30 (0,98 - 7,10)	7,10 (0,98 - 8,10)
EER <sup>1)</sup>	Номинальная (мин - макс)	Вт/Вт 4,08 (3,00 - 4,00) A	3,85 (3,40 - 3,41) A	3,57 (3,33 - 3,36) A	3,36 (3,21 - 2,80) A	3,40 (3,44 - 3,24) A	3,26 (3,50 - 2,98) A	3,17 (2,33 - 3,03) B
SEER		Вт/Вт 6,80 A++	6,90 A++	6,70 A++	6,30 A+	6,80 A++	6,50 A++	6,10 A++
Мощность		кВт 2,0	2,5	3,5	4,2	5,0	6,3	7,1
Потребляемая мощность (охлаждение)	Номинальная (мин - макс)	кВт 0,49 (0,25 - 0,60)	0,65 (0,25 - 0,88)	0,98 (0,26 - 1,16)	1,25 (0,27 - 1,64)	1,47 (0,29 - 1,73)	1,93 (0,28 - 2,38)	2,24 (0,42 - 2,67)
Годовое потребление электроэнергии (охлаждение) <sup>2)</sup>		кВтч/г 245	325	490	625	735	339	407
Тепловая мощность	Номинальная (мин - макс)	кВт 2,70 (0,70 - 3,60)	3,30 (0,80 - 4,10)	4,00 (0,80 - 5,10)	5,00 (0,80 - 6,80)	5,80 (0,98 - 7,80)	7,20 (0,98 - 8,50)	8,60 (0,98 - 9,90)
Тепловая мощность при -7°C <sup>4)</sup>		кВт 2,14	2,70	3,30	3,90	4,79	5,24	6,13
COP <sup>1)</sup>	Номинальная (мин - макс)	Вт/Вт 4,15 (3,78 - 3,53) A	4,18 (4,10 - 3,66) A	4,04 (4,00 - 3,70) A	3,73 (4,00 - 3,33) A	3,77 (2,88 - 3,39) A	3,44 (2,88 - 3,15) B	3,51 (2,45 - 3,47) B
SCOP <sup>3)</sup>		Вт/Вт 4,60 A+	4,60 A+	4,60 A+	4,00 A	4,30 A+	4,20 A+	4,00 A+
Тепловая мощность при -10°C		кВт 1,9	2,4	2,8	3,6	4,0	4,6	5,5
Потребляемая мощность (обогрев)	Номинальная (мин - макс)	кВт 0,65 (0,19 - 1,02)	0,79 (0,20 - 1,12)	0,98 (0,20 - 1,38)	1,34 (0,20 - 2,04)	1,54 (0,34 - 2,30)	2,09 (0,34 - 2,70)	2,45 (0,40 - 2,85)
Годовое потребление электроэнергии (обогрев) <sup>3)</sup>		кВтч/г 578	730	852	1,260	1,302	1,533	1,925
<b>Внутренний блок</b>		<b>CS-TZ20TKEW-1</b>	<b>CS-TZ25TKEW-1</b>	<b>CS-TZ35TKEW-1</b>	<b>CS-TZ42TKEW-1</b>	<b>CS-TZ50TKEW</b>	<b>CS-TZ60TKEW</b>	<b>CS-TZ71TKEW</b>
Объем воздуха	Охлаждение/Обогрев	м³/мин 9,6 / 10,6	10,5 / 11,4	11,3 / 12,1	12,3 / 12,9	19,9 / 20,8	20,8 / 21,4	20,0 / 22,0
Удаление конденсата		л/час 1,3	1,5	2,0	2,4	2,8	3,5	4,1
Звуковое давление <sup>3)</sup>	Охлаждение (Hi / Lo / S-Lo)	дБ(A) 37 / 25 / 20	40 / 26 / 20	42 / 30 / 20	44 / 31 / 29	44 / 37 / 34	45 / 37 / 34	47 / 38 / 35
	Обогрев (Hi / Lo / S-Lo)	дБ(A) 38 / 26 / 22	40 / 27 / 22	42 / 33 / 22	44 / 35 / 28	44 / 37 / 34	45 / 37 / 34	47 / 38 / 35
Размеры / Вес нетто	В x Ш x Г	мм / кг 290 x 799 x 197 / 8	290 x 799 x 197 / 8	290 x 799 x 197 / 8	290 x 799 x 197 / 8	302 x 1.102 x 244 / 12	302 x 1.102 x 244 / 12	302 x 1.102 x 244 / 13
<b>Наружный блок</b>		<b>CU-TZ20TKE-1</b>	<b>CU-TZ25TKE-1</b>	<b>CU-TZ35TKE-1</b>	<b>CU-TZ42TKE</b>	<b>CU-TZ50TKE</b>	<b>CU-TZ60TKE</b>	<b>CU-TZ71TKE</b>
Источник питания		В 230	230	230	230	230	230	230
Рекомендуемый предохранитель		А 16	16	16	16	16	20	—
Подключение		мм² 4 x 1,5	4 x 1,5	4 x 1,5	4 x 1,5	4 x 2,5	4 x 2,5	—
Объем воздуха	Охлаждение/Обогрев	м³/мин 28,9 / 27,4	29,0 / 27,6	29,1 / 30,2	33,6 / 34,0	33,0 / 32,2	42,6 / 41,5	44,7 / 48,1
Звуковое давление <sup>3)</sup>	Охлаждение/Обогрев (Hi)	дБ(A) 46 / 47	47 / 48	48 / 50	49 / 51	48 / 49	49 / 49	52 / 54
Размеры <sup>4)</sup> / Вес нетто	В x Ш x Г	мм / кг 542 x 780 x 289 / 27	542 x 780 x 289 / 28	542 x 780 x 289 / 33	619 x 824 x 299 / 34	619 x 824 x 299 / 40	695 x 875 x 320 / 42	695 x 875 x 320 / 49
Подсоединение труб	Жидкости/Газовая	Дюйм (мм) 1/4 (6,35) / 3/8 (9,52)	1/4 (6,35) / 3/8 (9,52)	1/4 (6,35) / 3/8 (9,52)	1/4 (6,35) / 1/2 (12,70)	1/4 (6,35) / 1/2 (12,70)	1/4 (6,35) / 1/2 (12,70)	1/4 (6,35) / 5/8 (15,88)
Диапазон длины трубопровода / Перепад высот	м	3 - 15 / 15	3 - 15 / 15	3 - 15 / 15	3 - 15 / 15	3 - 20 / 15	3 - 30 / 15	3 - 30 / 25
Длина трубы для дополнительного фреона / масса фреона	м / г/м	7,5 / 10	7,5 / 10	7,5 / 10	7,5 / 10	7,5 / 15	7,5 / 15	10 / 25
Количество хладагента R32	кг	0,58	0,67	0,77	0,86	1,14	1,11 / 0,749	1,32 / 0,891
Диапазон рабочих температур	Охлаждение (мин - макс)	°C -10 ~ +43	-10 ~ +43	-10 ~ +43	-10 ~ +43	-10 ~ +43	-10 ~ +43	-10 ~ +43
	Обогрев (мин - макс)	°C -15 ~ +24	-15 ~ +24	-15 ~ +24	-15 ~ +24	-15 ~ +24	-15 ~ +24	-15 ~ +24

Опции	
CZ-TAC61	Интерфейс Wi-Fi для управления
PAW-AC-WIFI-1B	ИК интерфейс Wi-Fi для управления через Интернет

Опции	
CZ-RD514C	Проводной пульт дистанционного управления для настенного типа
CZ-CAPRA1	Интерфейс поколения N для интеграции управления с ECoI

1) Классификация EER и COP при 230 В соответствует директиве ЕС 2002/31/ЕС. 2) Годовое потребление энергии рассчитано в соответствии с директивой EeP. 3) Уровень звукового давления в единицах отобразит значение, измеренное в точке на расстоянии 1 метр от передней части основного корпуса и на расстоянии 0,8 м под установкой. Звуковое давление измерено в соответствии со спецификацией Eurovent 6/C/006-97. Среднее: Самая низкая скорость вентилятора. Низкое: Вторая самая низкая скорость вентилятора (самая низкая скорость вентилятора для TZ50/60). 4) Добавьте 70 мм для порта трубопровода. \* Ориентировочные значения.



# КОМПАКТНЫЙ НАСТЕННЫЙ ИНВЕРТОР СЕРИИ TE ФРЕОН • R410A



## Серия TE компактного размера

Новые внутренние блоки TE имеют новый размер. Благодаря ширине 799 мм, вы можете установить кондиционер над дверью. Новые модели инвертора TE мощные и эффективные, с отличным рейтингом энергопотребления A++/A+, не имеющие аналогов на рынке! TE работает при температуре воздуха на улице до -15°C в режиме обогрева, а также до -10°C в режиме охлаждения, сохраняя при этом высокую эффективность и производительность! Кроме того, годовое потребление энергии еще никогда не было настолько низким.

## Основные технические характеристики

- **НОВИНКА!** Новая компактная конструкция шириной 799 мм.
- Aerowings контролирует направление воздушного потока.
- Фильтр PM2,5 для чистоты и комфорта в помещении.
- Полная линейка стандартных моделей инверторов.
- Сверхбесшумный! Всего 20 дБ(A).
- Высокая экономия энергии.
- Эти устройства можно устанавливать на трубопроводах R410A и R22.
- Соединение на большом расстоянии (от 15 м до 30 м).
- Проводной пульт (опционально).
- Контроль с помощью смартфона (опционально).

Kit			KIT-TE20-TKE	KIT-TE25-TKE	KIT-TE35-TKE	KIT-TE42-TKE	KIT-TE50-TKE	KIT-TE60-TKE
Холодопроизводительность	Номинальная (мин - макс)	кВт	2,00 (0,75 - 2,40)	2,50 (0,85 - 3,00)	3,50 (0,83 - 3,90)	4,20 (0,85 - 4,60)	5,00 (0,98 - 5,60)	6,30 (0,98 - 7,10)
EER <sup>1)</sup>	Номинальная (мин - макс)	Вт/Вт	3,77 (3,00 - 3,75) A	3,73 (3,40 - 3,30) A	3,43 (3,33 - 3,22) A	3,28 (3,21 - 2,75) A	3,36 (3,44 - 3,20) A	3,20 (3,50 - 2,93) A
SEER		Вт/Вт	6,10 <b>A++</b>	6,10 <b>A++</b>	6,10 <b>A++</b>	5,60 <b>A+</b>	6,50 <b>A++</b>	6,20 <b>A++</b>
Мощность		кВт	2,0	2,5	3,5	4,2	5,0	6,3
Потребляемая мощность (охлаждение)	Номинальная (мин - макс)	кВт	0,53 (0,25 - 0,64)	0,67 (0,25 - 0,91)	1,02 (0,26 - 1,21)	1,28 (0,27 - 1,67)	1,49 (0,29 - 1,75)	1,97 (0,28 - 2,42)
Годовое потребление электроэнергии (охлаждение) <sup>2)</sup>		кВтч/г	115	143	201	263	269	356
Тепловая мощность	Номинальная (мин - макс)	кВт	2,70 (0,70 - 3,60)	3,30 (0,80 - 4,10)	4,00 (0,80 - 5,10)	5,00 (0,80 - 6,80)	5,80 (0,98 - 7,80)	7,20 (0,98 - 8,50)
Тепловая мощность при -7°C <sup>4)</sup>		кВт	2,14	2,70	3,30	3,90	4,66	5,24
COP <sup>1)</sup>	Номинальная (мин - макс)	Вт/Вт	3,97 (3,78 - 3,43) A	4,07 (4,10 - 3,57) A	3,74 (4,00 - 3,54) A	3,65 (4,00 - 3,29) A	3,72 (2,88 - 3,36) A	3,38 (2,88 - 3,13) B
SCOP <sup>3)</sup>		Вт/Вт	4,00 <b>A+</b>	4,10 <b>A+</b>	4,10 <b>A+</b>	3,80 <b>A</b>	4,10 <b>A+</b>	4,00 <b>A+</b>
Тепловая мощность при -10°C		кВт	1,9	2,4	2,8	3,6	4,0	4,6
Потребляемая мощность (обогрев)	Номинальная (мин - макс)	кВт	0,68 (0,19 - 1,05)	0,81 (0,20 - 1,15)	1,07 (0,20 - 1,44)	1,37 (0,20 - 2,07)	1,56 (0,34 - 2,32)	2,13 (0,34 - 2,74)
Годовое потребление электроэнергии (обогрев) <sup>3)</sup>		кВтч/г	665	820	956	1.326	1.366	1.610
<b>Внутренний блок</b>			<b>CS-TE20TKEW</b>	<b>CS-TE25TKEW</b>	<b>CS-TE35TKEW</b>	<b>CS-TE42TKEW</b>	<b>CS-TE50TKEW</b>	<b>CS-TE60TKEW</b>
Объем воздуха	Охлаждение/Обогрев	м³/мин	10,0 / 10,9	10,9 / 11,6	11,8 / 12,5	12,3 / 12,9	19,9 / 20,8	20,8 / 21,4
Удаление конденсата		л/час	1,3	1,5	2,0	2,4	2,8	3,5
Звуковое давление <sup>3)</sup>	Охлаждение (Hi / Lo / S-Lo)	дБ(A)	37 / 25 / 20	40 / 26 / 20	42 / 30 / 20	44 / 31 / 29	44 / 37 / 34	45 / 37 / 34
	Обогрев (Hi / Lo / S-Lo)	дБ(A)	38 / 26 / 22	40 / 27 / 22	42 / 33 / 22	44 / 35 / 28	44 / 37 / 34	45 / 37 / 34
Размеры / Вес нетто	В x Ш x Г	мм / кг	290 x 799 x 197 / 8	290 x 799 x 197 / 8	290 x 799 x 197 / 8	290 x 799 x 197 / 8	302 x 1.102 x 244 / 12	302 x 1.102 x 244 / 12
<b>Наружный блок</b>			<b>CU-TE20TKE</b>	<b>CU-TE25TKE</b>	<b>CU-TE35TKE</b>	<b>CU-TE42TKE</b>	<b>CU-TE50TKE</b>	<b>CU-TE60TKE</b>
Источник питания		В	230	230	230	230	230	230
Рекомендуемый предохранитель		A	16	16	16	16	16	16
Подключение		мм²	4 x 1,5	4 x 1,5	4 x 1,5	4 x 1,5	4 x 2,5	4 x 2,5
Объем воздуха	Охлаждение/Обогрев	м³/мин	31,2 / 29,7	30,0 / 28,9	28,7 / 30,4	33,6 / 34,0	33,0 / 33,9	42,6 / 41,5
	Звуковое давление <sup>3)</sup>	дБ(A)	46 / 47	47 / 48	48 / 50	49 / 51	48 / 49	49 / 49
Размеры <sup>4)</sup> / Вес нетто	В x Ш x Г	мм / кг	542 x 780 x 289 / 26	542 x 780 x 289 / 27	542 x 780 x 289 / 32	619 x 824 x 299 / 32	619 x 824 x 299 / 40	695 x 875 x 320 / 42
Подсоединение труб	Жидкости/Газовая	Дюйм (мм)	1/4 (6,35) / 3/8 (9,52)	1/4 (6,35) / 3/8 (9,52)	1/4 (6,35) / 3/8 (9,52)	1/4 (6,35) / 1/2 (12,70)	1/4 (6,35) / 1/2 (12,70)	1/4 (6,35) / 1/2 (12,70)
Диапазон длины трубопровода / Перепад высот		м	3 - 15 / 15	3 - 15 / 15	3 - 15 / 15	3 - 15 / 15	3 - 20 / 15	3 - 20 / 15
Длина трубы для дополнительного фреона / масса фреона		м / г/м	7,5 / 15	7,5 / 15	7,5 / 20	7,5 / 20	7,5 / 20	7,5 / 20
Диапазон рабочих температур	Охлаждение (мин - макс)	°C	-10 - +43	-10 - +43	-10 - +43	-10 - +43	-10 - +43	-10 - +43
	Обогрев (мин - макс)	°C	-15 - +24	-15 - +24	-15 - +24	-15 - +24	-15 - +24	-15 - +24

### Опции

**PAW-AC-WIFI-18** ИК интерфейс Wi-Fi для управления через Интернет

### Опции

**CZ-RD514C** Проводной пульт дистанционного управления для настенного типа

**CZ-CAPRA1** Интерфейс поколения N для интеграции управления с ECOi

1) Классификация EER и COP при 230 В соответствует директиве ЕС 2002/31/ЕС. 2) Годовое потребление энергии рассчитано в соответствии с директивой ErP. 3) Уровень звукового давления в единицах отображает значение, измеренное в точке на расстоянии 1 метр от передней части основного корпуса и на расстоянии 0,8 м под установкой. Звуковое давление измерено в соответствии со спецификацией Eurovent 6/C/006-97. Среднее: Самая низкая скорость вентилятора. Низкое: Вторая самая низкая скорость вентилятора (самая низкая скорость вентилятора для T250/60). 4) Добавить 70 мм для порта трубопроводов. \* Ориентировочные значения.



CU-TE20TKE  
CU-TE25TKE  
CU-TE35TKE



CU-TE42TKE  
CU-TE50TKE



CU-TE60TKE



В комплекте для TE20, TE25, TE35 and TE42



В комплекте для TE50, TE60



Опционально проводной пульт CZ-RD514C



# ИНВЕРТОР СТАНДАРТ-КЛАССА СЕРИЯ BE ФРЕОН • R410A



Новый инвертор серии BE,  
мощный и эффективный



### Основные технические характеристики

- НОВИНКА! Новая конструкция.
- Сверхбесшумный! Всего 20дБ (А).
- Высокая экономия энергии.
- Эти устройства могут быть установлены на трубопроводах R22.
- Увеличена длина трубопровода.
- Проводной пульт (опционально).
- Контроль с помощью смартфона (опционально).



CS-BE50TKE

Kit*			KIT-BE20-TKD	KIT-BE25-TKE-1	KIT-BE35-TKE-1	KIT-BE50-TKE
Холодопроизводительность	Номинальная (мин - макс)	кВт	2,05 (0,85-2,45)	2,50 (0,85 - 3,00)	3,40 (0,85 - 3,90)	5,00 (0,98 - 5,40)
EER <sup>1)</sup>	Номинальная (мин - макс)	Вт/Вт	3,9	3,52	3,06	2,94
SEER		Вт/Вт	5,7 <b>A+</b>	5,8 <b>A+</b>	5,6 <b>A+</b>	5,9 <b>A+</b>
Мощность		кВт	2,1	2,5	3,4	5,0
Потребляемая мощность (охлаждение)	Номинальная (мин - макс)	кВт	0,52	0,71 (0,25 - 0,93)	1,11 (0,26 - 1,32)	1,70 (0,29 - 1,91)
Годовое потребление электроэнергии (охлаждение) <sup>2)</sup>		кВтч/г	285	355	555	850
Тепловая мощность	Номинальная (мин - макс)	кВт	2,8 (0,8-3,1)	3,15 (0,80 - 3,60)	3,84 (0,80 - 4,40)	5,40 (0,98 - 7,50)
Тепловая мощность при -7°C <sup>4)</sup>		кВт	1,9	2,14	2,60	4,58
COP <sup>1)</sup>	Номинальная (мин - макс)	Вт/Вт	3,90	4,04	3,69	3,40
SCOP <sup>3)</sup>		Вт/Вт	4,00 <b>A+</b>	4,00 <b>A+</b>	4,00 <b>A+</b>	4,00 <b>A+</b>
Тепловая мощность при -10°C		кВт	1,7	1,9	2,4	4,0
Потребляемая мощность (обогрев)	Номинальная (мин - макс)	кВт	0,65 (0,2-0,85)	0,80 (0,20 - 1,04)	1,04 (0,20 - 1,28)	1,59 (0,35 - 2,46)
Годовое потребление электроэнергии (обогрев) <sup>3)</sup>		кВтч/г	535	665	840	1.400
<b>Внутренний блок</b>			<b>CS-BE20TKD</b>	<b>CS-BE25TKE-1</b>	<b>CS-BE35TKE-1</b>	<b>CS-BE50TKE</b>
Источник питания		В	230	230	230	230
Рекомендуемый предохранитель		А	16	16	16	16
Подключение		мм <sup>2</sup>	4 x 1,5	4 x 1,5	4 x 1,5	4 x 1,5
Объем воздуха	Охлаждение/Обогрев	м <sup>3</sup> /мин	10,3 / 11,0	10,3 / 11,0	10,7 / 11,2	11,6 / 12,5
Удаление конденсата		л/час	1,5	1,5	2	2,8
Звуковое давление <sup>3)</sup>	Охлаждение [Hi / Lo / S-Lo]	дБ(А)	37/25/20	37 / 26 / 20	38 / 30 / 20	44 / 37 / 34
	Обогрев [Hi / Lo / S-Lo]	дБ(А)	37/25/23	37 / 27 / 24	38 / 33 / 25	44 / 37 / 34
Размеры / Вес нетто	В x Ш x Г	мм/кг	290 x 850 x 199 / 8	290 x 850 x 199 / 8	290 x 850 x 199 / 8	290 x 870 x 214 / 9
<b>Наружный блок</b>			<b>CU-BE20TKD</b>	<b>CU-BE25TKE-1</b>	<b>CU-BE35TKE-1</b>	<b>CU-BE50TKE</b>
Объем воздуха	Охлаждение/Обогрев	м <sup>3</sup> /мин	31,2/29,7	30,5 / 30,5	31,1 / 31,1	32,7 / 32,7
Звуковое давление <sup>3)</sup>	Охлаждение/Обогрев [Hi]	дБ(А)	48 / 49	48 / 49	48 / 50	48 / 49
Размеры <sup>4)</sup> / Вес нетто	В x Ш x Г	мм/кг	542 x 780 x 289 / 26	542 x 780 x 289 / 26	542 x 780 x 289 / 29	619 x 824 x 299 / 38
Подсоединение труб	Жидкости/Газовая	Дюйм (мм)	1/4 (6,35) / 3/8 (9,52)	1/4 (6,35) / 3/8 (9,52)	1/4 (6,35) / 3/8 (9,52)	1/4 (6,35) / 1/2 (12,70)
Диапазон длины трубопровода / Перепад высот		м	3 - 15 / 15	3 - 15 / 15	3 - 15 / 15	3 - 15 / 15
Длина трубы для дополнительного фреона / масса фреона		м / г/м	7,5 / 15	7,5 / 15	7,5 / 20	7,5 / 20
Диапазон рабочих температур	Охлаждение (мин - макс)	°C	+5 ~ +43	+5 ~ +43	+5 ~ +43	+5 ~ +43
	Обогрев (мин - макс)	°C	-15 ~ +24	-15 ~ +24	-15 ~ +24	-15 ~ +24

Опции	
PAW-AC-WIFI-1B	Интерфейс Wi-Fi для управления

Опции	
CZ-RD514C	Проводной пульт дистанционного управления для настенного типа
CZ-CAPRA1	Интерфейс поколения N для интеграции управления с ECOi

1) Классификация EER и COP при 230 В соответствует директиве ЕС 2002/31/ЕС. 2) Годовое потребление энергии рассчитано в соответствии с директивой ErP. 3) Уровень звукового давления в единицах отображает значение, измеренное в точке на расстоянии 1 метр от передней части основного корпуса и на расстоянии 0,8 м под установкой. Звуковое давление измерено в соответствии со спецификацией Eurovent 6/C/006-97. Среднее: Самая низкая скорость вентилятора. Низкое: Вторая самая низкая скорость вентилятора (самая низкая скорость вентилятора для BE50). 4) Добавьте 70 мм для порта трубопроводов. 5) При установке наружного блока выше.



A+

A+

INVERTER

R2 ROTARY COMPRESSOR

20dB(A) SUPER QUIET

R2Z RENEWAL R410A

INTEGRATION P-LINE

INTERNET CONTROL

BMS CONNECTIVITY

5 YEARS WARRANTY

CU-BE20TKE  
CU-BE25TKE-1  
CU-BE35TKE-1

В комплекте

Опционально проводной пульт CZ-RD514C

# УПРАВЛЕНИЕ И СВЯЗЬ

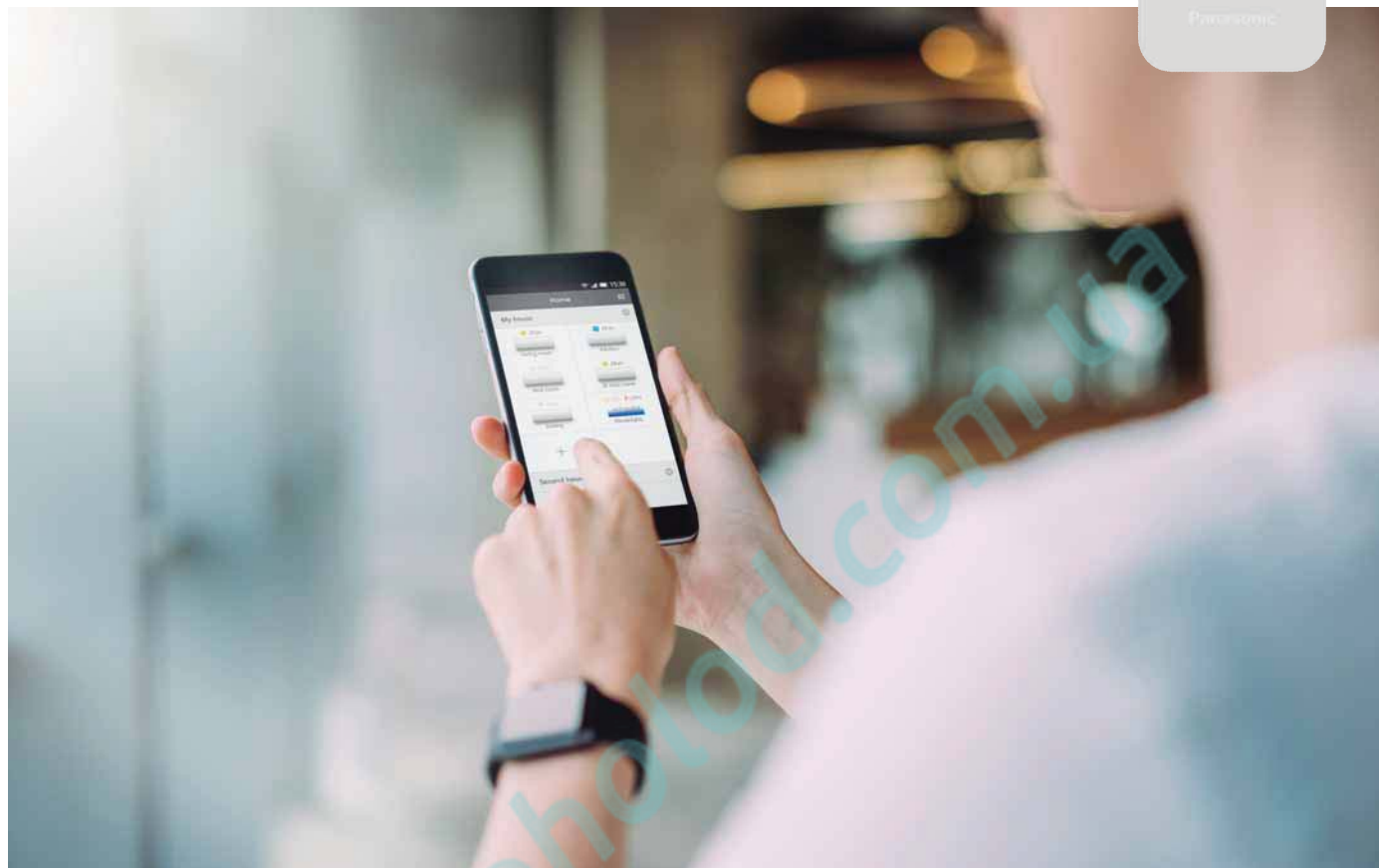

## Новый CZ-TACG1 Panasonic WiFi модуль:

Управляйте своим комфортом, эффективностью с наименьшим потреблением энергии.





Интернет-контроль: Опция.

Серия XZ		2,0кВт	2,5кВт	3,2кВт	4,0кВт	5,0кВт	7,1кВт
<b>Внутренний блок: серебро</b>		CS-XZ20TKEW	CS-XZ25TKEW	CS-XZ35TKEW	—	CS-XZ50TKEW	—
<b>Внутренний блок: чистый матовый белый</b>		CS-Z20TKEW	CS-Z25TKEW	CS-Z35TKEW	CS-Z42TKEW	CS-Z50TKEW	CS-Z71TKEW
Холодопроизводительность	кВт	2,00	2,50	3,20	4,00	5,00	7,10
Тепловая мощность	кВт	3,20	3,60	4,50	5,60	6,80	8,60 / 7,395
Подключение	мм²	4 x 1,5	4 x 1,5	4 x 1,5	4 x 1,5	4 x 1,5	—
Звуковое давление <sup>2</sup>	Охлаждение - Обогрев (Hi / Lo / S-Lo)	дБ(A)	37/24/19 — 38/25/19	39/25/19 — 41/27/19	42/28/19 — 43/33/19	43/31/25 — 43/35/29	44/37/30 — 44/37/30
Размеры / Вес нетто	В x Ш x Г	мм / кг	295 x 919 x 194 / 9	295 x 919 x 194 / 10	295 x 919 x 194 / 10	299 x 1.120 x 236 / 10	299 x 1.120 x 236 / —
Подсоединение труб	Жидкости / Газовая	ДБ(A)	1/4 (6,35) / 3/8 (9,52)	1/4 (6,35) / 3/8 (9,52)	1/4 (6,35) / 3/8 (9,52)	1/4 (6,35) / 1/2 (12,70)	1/4 (6,35) / 1/2 (12,70)



Интернет-контроль: Опция.

Серия TZ / TE Compact		2,0кВт	2,5кВт	3,2кВт	4,0кВт	5,0кВт	6,0кВт	7,1кВт
<b>Внутренний блок TZ</b>		CS-TZ20TKEW*	CS-TZ25TKEW*	CS-TZ35TKEW*	CS-TZ42TKEW*	CS-TZ50TKEW**	CS-TZ60TKEW***	CS-TZ71TKES
Холодопроизводительность	кВт	2,00	2,50	3,20	4,00	5,00	7,00	7,10
Тепловая мощность	кВт	3,20	3,60	4,50	5,60	6,80	8,70	8,60
Подключение	мм²	4 x 1,5	4 x 1,5	4 x 1,5	4 x 1,5	4 x 1,5	4 x 1,5	—
Звуковое давление <sup>2</sup>	Охлаждение - Обогрев (Hi / Lo / S-Lo)	дБ(A)	37/25/20 — 38/26/23	40/26/20 — 40/27/24	42/30/20 — 42/33/25	44/31/29 — 44/35/28	44/37/34 — 44/37/34	45/37/30 — 45/37/30
Размеры / Вес нетто	В x Ш x Г	мм / кг	290 x 799 x 197 / 8	290 x 799 x 197 / 8	290 x 799 x 197 / 8	290 x 799 x 197 / 8	302 x 1.102 x 244 / 12	302 x 1.102 x 244 / 12
Подсоединение труб	Жидкости / Газовая	ДБ(A)	1/4 (6,35) / 3/8 (9,52)	1/4 (6,35) / 3/8 (9,52)	1/4 (6,35) / 3/8 (9,52)	1/4 (6,35) / 1/2 (12,70)	1/4 (6,35) / 5/8 (15,88)	1/4 (6,35) / 5/8 (15,88)



Интернет-контроль: Опция.

Серия E***RKDW		2,0кВт	2,5кВт	3,2кВт	4,0кВт	5,0кВт	6,0кВт
<b>Внутренний блок E</b>		CS-E7RKDW	CS-E9RKDW	CS-E12RKDW	CS-E15RKDW	CS-E18RKDW	CS-E24RKDW
Холодопроизводительность	кВт	2,05 (0,75-2,40)	2,50 (0,85-3,00)	3,50 (0,85-4,00)	4,20 (0,85-5,00)	5,00 (0,98-6,00)	6,8 (0,98-8,10)
Тепловая мощность	кВт	2,80 (0,75-4,00)	3,40 (0,85-5,00)	4,40 (0,85-6,70)	5,30 (0,85-6,80)	5,80 (0,98-8,00)	8,60 (0,98-9,90)
Подключение	мм²	4 x 1,5	4 x 1,5	4 x 1,5	4 x 1,5	4 x 2,5	4 x 1,5
Звуковое давление <sup>2</sup>	Охлаждение - Обогрев (Hi / Lo / S-Lo)	дБ(A)	45/46	46/47	48/50	49/51	47/47
Размеры / Вес нетто	В x Ш x Г	мм / кг	542x780x289/31	542x780x289/32	542x780x289/34	542x780x289/34	695x875x320/46
Подсоединение труб	Жидкости / Газовая	ДБ(A)	6,35 (1/4")/9,52 (3/8")	6,35 (1/4")/9,52 (3/8")	6,35 (1/4")/9,52 (3/8")	6,35 (1/4")/12,70 (1/2")	6,35 (1/4")/12,70 (1/2")



Интернет-контроль: опция. Соединение через PAW-IR-WIFI-1.

Напольный консольного типа		2,8кВт	3,2кВт	5,0кВт
<b>Внутренний блок</b>		CS-E96FEW	CS-E126FEW	CS-E186FEW
Холодопроизводительность	кВт	2,80	3,20	5,00
Тепловая мощность	кВт	4,00	4,50	6,80
Подключение	мм²	4 x 1,5	4 x 1,5	4 x 1,5
Звуковое давление <sup>2</sup>	Охлаждение - Обогрев (Hi / Lo / S-Lo)	дБ(A)	38 / 27 / 23 — 38 / 27 / 23	39 / 28 / 24 — 39 / 27 / 23
Размеры / Вес нетто	В x Ш x Г	мм / кг	600 x 700 x 210 / 14	600 x 700 x 210 / 14
Подсоединение труб	Жидкости / Газовая	ДБ(A)	1/4 (6,35) / 3/8 (9,52)	1/4 (6,35) / 1/2 (12,70)



Интернет-контроль: опция. Соединение через BMS.



Низконапорный каналный скрытого типа		2,5кВт	3,2кВт	5,0кВт
<b>Внутренний блок</b>		CS-E9PD3EA	CS-E120D3EAW	CS-E18RD3EAW
Холодопроизводительность	кВт	2,50	3,40	5,10
Тепловая мощность	кВт	3,20	4,00 / 3,440	6,10
Подключение	мм²	4 x 1,5 to 2,5	4 x 1,5 to 2,5	4 x 1,5 to 2,5
Звуковое давление <sup>2</sup>	Охлаждение - Обогрев (Hi / Lo / S-Lo)	дБ(A)	33 / 27 / 24 — 35 / 28 / 25	34 / 27 / 24 — 36 / 28 / 25
Размеры / Вес нетто	В x Ш x Г	мм / кг	235 x 750 x 370 / 17	235 x 750 x 370 / 17
Подсоединение труб	Жидкости / Газовая	ДБ(A)	1/4 (6,35) / 3/8 (9,52)	1/4 (6,35) / 1/2 (12,70)



Панель CZ-BT20E (продается отдельно)

Интернет-контроль: опция. Соединение через BMS.



4-поточный 60x60 кассетного типа		2,5кВт	3,2кВт	5,0кВт	6,0кВт
<b>Внутренний блок / Панель</b>		CS-E9PB4EA / CZ-BT20E	CS-E12PB4EA / CZ-BT20E	CS-E18PB4EAW / CZ-BT20E	CS-E21RB4EAW / CZ-BT20E
Холодопроизводительность	кВт	2,50	3,40	5,00	5,90
Тепловая мощность	кВт	3,20	4,50	5,60	7,00
Подключение	мм²	4 x 1,5 to 2,5	4 x 1,5 to 2,5	4 x 1,5 to 2,5	4 x 1,5 to 2,5
Звуковое давление <sup>2</sup>	Охлаждение - Обогрев (Hi / Lo / S-Lo)	дБ(A)	34 / 26 / 23 — 35 / 28 / 25	37 / 28 / 25 — 38 / 29 / 26	42 / 33 / 30 — 43 / 34 / 31
Размеры / Вес нетто	В x Ш x Г	мм / кг	260 x 575 x 575 / 18 (51 x 700 x 700 / 2,5)	260 x 575 x 575 / 18 (51 x 700 x 700 / 2,5)	260 x 575 x 575 / 18 (51 x 700 x 700 / 2,5)
Подсоединение труб	Жидкости / Газовая	ДБ(A)	1/4 (6,35) / 3/8 (9,52)	1/4 (6,35) / 1/2 (12,70)	1/4 (6,35) / 1/2 (12,70)

1) Звуковое давление блоков показывает значение, измеренное в точке 1 м перед основным корпусом. Звуковое давление измерено в соответствии со спецификацией Eurovent 6/C/006-97.

2) Спецификация, указанная в таблице, содержит значения в условиях 29 Па (3,0 мм водного столба), которые применяются к заводским настройкам по умолчанию. Измените переключатель на печатной плате с высокого на сверхвысокое положение чтобы получить

# ИНВЕРТОРНЫЕ МУЛЬТИ-СПЛИТ СИСТЕМЫ

КЛАСС ПРОИЗВОДИТЕЛЬНОСТИ	2,2 кВт	2,5 кВт	3,5 кВт	4,0 кВт	5,0 кВт	6,0 кВт	7,0 кВт
<b>Настенные</b>  В комплекте  Проводной (опциональный) CZ-RD514C 	CS-XZ20TKEW CS-Z20TKEW	CS-XZ25TKEW CS-Z25TKEW	CS-XZ35TKEW CS-Z35TKEW	— CS-Z42TKEW	CS-XZ50TKEW CS-Z50TKEW		— CS-Z71TKEW
 Беспроводной пульт ДУ с двязычной наклейкой  Проводной (опциональный) CZ-RD514C 	CS-E7RKDW	CS-E9RKDW	CS-E12RKDW	CS-E15RKDW <sup>*1</sup>	CS-E18RKDW <sup>*1</sup>		CS-E24RKDW <sup>*2 *3</sup>
 В комплекте для TZ20, TZ25, TZ35 та TZ42 В комплекте для TZ50, TZ60 та TZ71  Проводной (опциональный) CZ-RD514C 	CS-TZ20TKEW	CS-TZ25TKEW	CS-TZ35TKEW	CS-TZ42TKEW <sup>*1</sup>	CS-TZ50TKEW <sup>*1</sup>	CS-TZ60TKEW <sup>*2 *3</sup>	CS-TZ71TKEW <sup>*2 *3</sup>
<b>Напольные или потолочные</b>  Беспроводной пульт ДУ с двязычной наклейкой 		CS-E9GFEW		CS-E12GFEW <sup>*1</sup>	CS-E18GFEW <sup>*1</sup>		
<b>Мини-кассетные (4-поточные)</b>  Беспроводной пульт ДУ с двязычной наклейкой  Панель CZ-BT20E  Проводной (опциональный) CZ-RD52CP 		CS-E9PB4EA		CS-E12PB4EA <sup>*1</sup>	CS-E18RB4EAW <sup>*1</sup>	CS-E21RB4EAW <sup>*3</sup>	
<b>Скрытые</b>  Проводной пульт ДУ 		CS-E9PD3EA		CS-E12QD3EAW <sup>*1</sup>	CS-E18RD3EAW <sup>*1</sup>		

## ВНЕШНИЙ БЛОК

<b>2 комнаты</b>  CU-2E15PBD CU-2E18PBD	<b>3 комнаты</b>  U-3E18JBE	<b>4 комнаты</b>  U-4E23JBE	<b>5 комнат</b>  CU-4E27PBD	 CU-5E34PBD
--	--	--	--	---

## ДОПОЛНИТЕЛЬНЫЕ ДЕТАЛИ

Переходная муфта для уменьшения диаметра трубы



**CZ-MA1P/3P**

Для внутренних блоков, отмеченных звездочкой (★1: CZ-MA1P, ★2: CZ-MA3P) эта переходная муфта должна использоваться для подсоединения трубы ко входному отверстию внутреннего блока.

Переходная муфта для увеличения диаметра трубы







**CZ-MA2P**

Для внутренних блоков, отмеченных звездочкой (★3) эта переходная муфта должна использоваться для подсоединения трубы ко входному отверстию внешнего блока.

# КОМБИНАЦИИ ВНУТРЕННИХ И ВНЕШНИХ БЛОКОВ



Модель	Внутренние блоки: возможные комбинации (в пределах класса мощности)	Комбинируемые классы внутренних блоков	Диаметр хладагентных труб			Удлинение трубопровода					Комбинации внутренних блоков				
			Внутренний блок	Жидкостная труба	Газовая труба	Макс. длина труб (1 канал)	Макс. длина труб (оба)	Макс. длина без подзарядки	Допол. газ	Макс. период выстоя	Класс мощности (кВт)	Тип	Настенные	Напольно-потолочные	Мини-кассетные
<b>2 КОМНАТЫ</b> <b>CU-2E15PBD</b>  4,5 кВт Габаритные размеры (В x Ш x Г): 619 x 824 (+70) x 299 мм Вес: 38 кг	Порт А: 2,2 или 2,8 или 3,2 * Любое из устройств Порт В: 2,2 или 2,8 или 3,2 * Любое из устройств * Хотя бы два внутренних блока должны быть подключены.	Класс 4,4   5,6 кВт Убедитесь, что комбинация блоков не выходит за пределы данного класса.	Комната А	ø 6.35	ø 9.52	20 м	30 м	20 м	15 г/м	10 м	2,2	•			
			Комната В	ø 6.35	ø 9.52						2,8	•		•	•
<b>2 КОМНАТЫ</b> <b>CU-2E10PBD</b>  5,2 кВт Габаритные размеры (В x Ш x Г): 619 x 824 (+70) x 299 мм Вес: 38 кг	Порт А: 2,2 или 2,8 или 3,2 * Любое из устройств Порт В: 2,2 или 2,8 или 3,2 * Любое из устройств * Хотя бы два внутренних блока должны быть подключены.	Класс 4,4   6,4 кВт Убедитесь, что комбинация блоков не выходит за пределы данного класса.	Комната А	ø 6.35	ø 9.52	20 м	30 м	20 м	15 г/м	10 м	2,2	•			
			Комната В	ø 6.35	ø 9.52						2,8	•		•	•
<b>3 КОМНАТЫ</b> <b>U-3E18JBE</b>  5,2 кВт Габаритные размеры (В x Ш x Г): 795 x 875 (+95) x 320 мм Вес: 71 кг	Порт А: 2,2 или 2,8 или 3,2 или 4,0 или 5,0 * Любое из устройств Порт В: 2,2 или 2,8 или 3,2 или 4,0 или 5,0 * Любое из устройств Порт С: 2,2 или 2,8 или 3,2 или 4,0 или 5,0 * Любое из устройств * Хотя бы два внутренних блока должны быть подключены.	Класс 5,0   9,0 кВт Убедитесь, что комбинация блоков не выходит за пределы данного класса.	Комната А	ø 6.35	ø 9.52	25 м	50 м	30 м	20 г/м	15 м	2,2	•			
			Комната В	ø 6.35	ø 9.52						2,8	•		•	•
			Комната С	ø 6.35	ø 9.52						3,2	•		•	•
<b>4 КОМНАТЫ</b> <b>U-4E23JBE</b>  6,8 кВт Габаритные размеры (В x Ш x Г): 795 x 875 (+95) x 320 мм Вес: 72 кг	Порт А: 2,2 или 2,8 или 3,2 или 4,0 или 5,0 или 6,0 * Любое из устройств Порт В: 2,2 или 2,8 или 3,2 или 4,0 или 5,0 или 6,0 * Любое из устройств Порт С: 2,2 или 2,8 или 3,2 или 4,0 или 5,0 или 6,0 * Любое из устройств Порт Д: 2,2 или 2,8 или 3,2 или 4,0 или 5,0 или 6,0 * Любое из устройств * Хотя бы два внутренних блока должны быть подключены.	Класс 5,0   11,0 кВт Убедитесь, что комбинация блоков не выходит за пределы данного класса.	Комната А	ø 6.35	ø 9.52	25 м	60 м	30 м	20 г/м	15 м	2,2	•			
			Комната В	ø 6.35	ø 9.52						2,8	•		•	•
			Комната С	ø 6.35	ø 9.52						3,2	•		•	•
			Комната Д	ø 6.35	ø 9.52						4,0	•		•	•
<b>4 КОМНАТЫ</b> <b>CU-4E27PBD</b>  8,0 кВт Габаритные размеры (В x Ш x Г): 999 x 940 x 340 мм Вес: 80 кг	Порт А: 2,2 или 2,8 или 3,2 или 4,0 или 5,0 или 6,0 или 7,0 * Любое из устройств Порт В: 2,2 или 2,8 или 3,2 или 4,0 или 5,0 или 6,0 или 7,0 * Любое из устройств Порт С: 2,2 или 2,8 или 3,2 или 4,0 или 5,0 или 6,0 или 7,0 * Любое из устройств Порт Д: 2,2 или 2,8 или 3,2 или 4,0 или 5,0 или 6,0 или 7,0 * Любое из устройств * Хотя бы два внутренних блока должны быть подключены.	Класс 5,0   13,6 кВт Убедитесь, что комбинация блоков не выходит за пределы данного класса.	Комната А	ø 6.35	ø 9.52	25 м	70 м	45 м	20 г/м	15 м	2,2	•			
			Комната В	ø 6.35	ø 9.52						2,8	•		•	•
			Комната С	ø 6.35	ø 9.52						3,2	•		•	•
			Комната Д	ø 6.35	ø 9.52						4,0	•		•	•
<b>5 КОМНАТЫ</b> <b>CU-5E34PBD</b>  10,0 кВт Габаритные размеры (В x Ш x Г): 999 x 940 x 340 мм Вес: 81 кг	Порт А: 2,2 или 2,8 или 3,2 или 4,0 или 5,0 или 6,0 или 7,0 * Любое из устройств Порт В: 2,2 или 2,8 или 3,2 или 4,0 или 5,0 или 6,0 или 7,0 * Любое из устройств Порт С: 2,2 или 2,8 или 3,2 или 4,0 или 5,0 или 6,0 или 7,0 * Любое из устройств Порт Д: 2,2 или 2,8 или 3,2 или 4,0 или 5,0 или 6,0 или 7,0 * Любое из устройств Порт Е: 2,2 или 2,8 или 3,2 или 4,0 или 5,0 или 6,0 или 7,0 * Любое из устройств * Хотя бы два внутренних блока должны быть подключены.	Класс 5,0   17,4 кВт Убедитесь, что комбинация блоков не выходит за пределы данного класса.	Комната А	ø 6.35	ø 9.52	25 м	80 м	45 м	20 г/м	15 м	2,2	•			
			Комната В	ø 6.35	ø 9.52						2,8	•		•	•
			Комната С	ø 6.35	ø 9.52						3,2	•		•	•
			Комната Д	ø 6.35	ø 9.52						4,0	•		•	•
			Комната Е	ø 6.35	ø 9.52						5,0	•		•	•



# ИНВЕРТОРНЫЕ МУЛЬТИ-СПЛИТ СИСТЕМЫ: ВНЕШНИЕ БЛОКИ



Охлаждение  
Обогрев

МОДЕЛЬ (50 Гц)	CU-2E15PBD	CU-2E18PBD	U-3E18JBE	U-4E23JBE	CU-4E27PBD	CU-5E34PBD
Комбинация внутренних блоков	2,2 кВт + 2,2 кВт	3,2 кВт + 3,2 кВт	2,2 кВт + 2,8 кВт + 4,0 кВт	2,2 кВт + 2,8 кВт + 2,8 кВт + 3,2 кВт	2,2 кВт + 2,2 кВт + 2,2 кВт + 7,0 кВт	2,2кВт+ 2,2кВт + 2,8кВт+ 3,2кВт+ 7,0кВт
Источник питания	Однофазный, 230 В, 50 Гц (питание от внешнего блока)					
<b>Работа на охлаждение</b>						
Производительность кВт	4,5 (1,5 - 5,0)	5,2 (1,5 - 5,4)	5,2 (1,8 - 7,3)	6,8 (1,9 - 8,8)	8,0 (3,0 - 9,2)	10,0 (2,9 - 11,5)
<b>Электрические параметры</b>						
Сила тока А	5,75	7,10	5,30	7,50	9,4	13,2
Входная мощность Вт	1230 (250 - 1350)	1520 (250 - 1580)	1200 (360 - 2180)	1680 (340 - 2470)	1980 (530 - 2870)	2860 (550 - 3860)
EER Вт/Вт	3,66	3,42	4,33	4,05	4,04	3,50
<b>Шум</b>						
Уровень звукового давления дБ (А)	47	49	46	48	51	53
Мощность звука дБ	62	64	60	62	67	69
<b>Работа на обогрев</b>						
Производительность кВт	5,4 (1,1 - 7,0)	5,6 (1,1 - 7,2)	6,8 (1,6 - 8,3)	8,6 (3,0 - 10,6)	9,4 (4,2 - 10,6)	12,0 (3,4 - 14,5)
<b>Электрические параметры</b>						
Сила тока А	5,20	5,35	6,50	8,60	9,8	13,4
Входная мощность Вт	1170 (210 - 1670)	1210 (210 - 1700)	1400 (320 - 2110)	1850 (580 - 2600)	2080 (700 - 3060)	2860 (530 - 4240)
СОР Вт/Вт	4,62	4,63	4,86	4,65	4,52	4,20
<b>Шум</b>						
Уровень звукового давления дБ (А)	49	51	47	49	52	54
Мощность звука * дБ	64	66	61	63	68	70
Максимальный ток А	12,0	12,0	15,2	15,6	19,0	21,3
Пусковой ток А	5,75	7,10	6,50	8,60	9,8	13,4
Выходная мощность компрессора Вт	900	900	1,300	1,300	1,700	1,700
Мощность вентилятора Вт	40	40	60	60	90	90
Прерыватель цепи А	16	16	16	20	20	25
<b>Габаритные размеры</b>						
Высота мм	619	619	795	795	999	999
Ширина мм	824 (+70)	824 (+70)	875 (+95)	875 (+95)	940	940
Глубина мм	299	299	320	320	340	340
Вес Нетто кг	38	38	71	72	80	81
Соединительный кабель	3 + 1 (заземление), $\phi$ 1,5 мм <sup>2</sup>					
Диапазон длины трубопровода (в 1 комнате) м	3 - 20	3 - 20	3 - 25	3 - 25	3 - 25	3 - 25
Максимальная длина трубопровода (общая)** м	30	30	50	60	70	80
<b>Диаметр хладоновых труб</b>						
Жидкостная мм	6,35	6,35	6,35	6,35	6,35	6,35
Газовая мм	9,52	9,52	9,52	9,52	9,52	9,52
Класс энергоэффективности	Класс охлаждения	<b>A</b>	<b>A</b>	<b>A</b>	<b>A</b>	<b>A</b>
	Годовой расход энергии кВт/ч	615	760	600	840	990
	Класс обогрева	<b>A</b>	<b>A</b>	<b>A</b>	<b>A</b>	<b>A</b>

\*1 Характеристика уровня мощности звука при работе на охлаждение основана на стандарте 12102:2008.

\*\* Может понадобиться дозарядка газообразного хладагента.

## НОМИНАЛЬНЫЕ РАБОЧИЕ УСЛОВИЯ

	ОХЛАЖДЕНИЕ	ОБОГРЕВ
Температура воздуха внутри помещения	27°C DB/19°C WB	20°C DB
Наружная температура воздуха	35°C DB/24°C WB	7°C DB/6°C WB

Внимание (важно)! Нельзя использовать медные трубы толщиной менее 0,8 мм.

# ДОЛЖНО БЫТЬ ПОДКЛЮЧЕНО НЕ МЕНЕЕ 2 ВНУТРЕННИХ БЛОКОВ

## Инверторные мульти-сплит системы: приблизительная производительность в режимах охлаждения и обогрева

- Таблица производительности, приведенная ниже, охватывает все комбинации внутренних блоков.
- Как пользоваться таблицей:  
В таблице представлены комбинации внутренних блоков с указанием количества работающих блоков и класса их мощности.

Примечание: При одновременном использовании двух или более внутренних блоков инверторной мульти-сплит системы производительность каждого из них по отдельности может быть ниже, чем при работе одного внутреннего блока. Обратитесь к помещенной ниже таблице, чтобы выбрать наиболее подходящие модели.

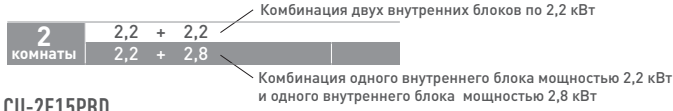

### CU-2E15PBD

# А.Е.С.: Годовое потребление энергии

	Производительность внутренних блоков	ОХЛАЖДЕНИЕ							ОБОГРЕВ					
		Холодопроизводительность			Сила тока	Входная мощность	Класс охлаждения	А.Е.С.#	Теплопроизводительность			Сила тока	Входная мощность	Класс обогрева
		Комната А	Комната В	Всего					Комната А	Комната В	Всего			
1 комната	2,2	2,20	-	2,20 (1,1 - 2,9)	2,45	520 (220 - 750)	A	260	3,20	-	3,20 (0,7 - 4,8)	3,75	850 (170 - 1410)	A
	2,8	2,80	-	2,80 (1,1 - 3,5)	3,50	750 (220 - 1000)	A	375	4,00	-	4,00 (0,7 - 5,5)	5,10	1150 (170 - 1700)	B
	3,2	3,20	-	3,20 (1,1 - 4,0)	4,30	920 (220 - 1220)	A	460	4,50	-	4,50 (0,7 - 6,2)	5,55	1250 (170 - 1810)	B
2 комнаты	2,2 + 2,2	2,25	2,25	4,50 (1,5 - 5,0)	5,75	1230 (250 - 1350)	A	615	2,70	2,70	5,40 (1,1 - 7,0)	5,20	1170 (210 - 1670)	A
	2,2 + 2,8	2,00	2,50	4,50 (1,5 - 5,2)	5,75	1230 (250 - 1520)	A	615	2,40	3,00	5,40 (1,1 - 7,0)	5,20	1170 (210 - 1670)	A
	2,2 + 2,8*	2,00	2,50	4,50 (1,5 - 5,2)	6,50	1390 (250 - 1730)	A	695	2,40	3,00	5,40 (1,1 - 7,0)	6,05	1360 (210 - 1670)	A
	2,2 + 3,2	1,80	2,70	4,50 (1,5 - 5,2)	5,75	1230 (250 - 1520)	A	615	2,20	3,20	5,40 (1,1 - 7,0)	5,20	1170 (210 - 1670)	A
	2,8 + 2,8	2,25	2,25	4,50 (1,5 - 5,2)	5,75	1230 (250 - 1520)	A	615	2,70	2,70	5,40 (1,1 - 7,0)	5,20	1170 (210 - 1670)	A
	2,8 + 2,8*	2,25	2,25	4,50 (1,5 - 5,2)	6,50	1390 (250 - 1730)	A	695	2,70	2,70	5,40 (1,1 - 7,0)	6,05	1360 (210 - 1670)	A
	2,8* + 2,8*	2,25	2,25	4,50 (1,5 - 5,2)	6,50	1390 (250 - 1730)	A	695	2,70	2,70	5,40 (1,1 - 7,0)	6,05	1360 (210 - 1670)	A

\*Модели скрытого типа или 4-поточного кассетного типа  
# А.Е.С.: Годовое потребление энергии

### CU-2E18PBD

# А.Е.С.: Годовое потребление энергии

	Производительность внутренних блоков	ОХЛАЖДЕНИЕ							ОБОГРЕВ					
		Холодопроизводительность			Сила тока	Входная мощность	Класс охлаждения	А.Е.С.#	Теплопроизводительность			Сила тока	Входная мощность	Класс обогрева
		Комната А	Комната В	Всего					Комната А	Комната В	Всего			
1 комната	2,2	2,20	-	2,20 (1,1 - 2,9)	2,45	520 (220 - 750)	A	260	3,20	-	3,20 (0,7 - 4,8)	3,75	850 (170 - 1410)	A
	2,8	2,80	-	2,80 (1,1 - 3,5)	3,50	750 (220 - 1000)	A	375	4,00	-	4,00 (0,7 - 5,5)	5,10	1150 (170 - 1700)	B
	3,2	3,20	-	3,20 (1,1 - 4,0)	4,30	920 (220 - 1220)	A	460	4,50	-	4,50 (0,7 - 6,2)	5,55	1250 (170 - 1810)	B
2 комнаты	2,2 + 2,2	2,25	2,25	4,50 (1,5 - 5,0)	5,75	1230 (250 - 1350)	A	615	2,70	2,70	5,40 (1,1 - 7,0)	5,20	1170 (210 - 1670)	A
	2,2 + 2,8	2,00	2,50	4,50 (1,5 - 5,2)	5,75	1230 (250 - 1520)	A	615	2,40	3,00	5,40 (1,1 - 7,0)	5,20	1170 (210 - 1670)	A
	2,2 + 2,8*	2,00	2,50	4,50 (1,5 - 5,2)	6,50	1390 (250 - 1730)	A	695	2,40	3,00	5,40 (1,1 - 7,0)	6,05	1360 (210 - 1670)	A
	2,2 + 3,2	1,95	2,85	4,80 (1,5 - 5,3)	6,10	1310 (250 - 1520)	A	655	2,30	3,30	5,60 (1,1 - 7,2)	5,45	1230 (210 - 1720)	A
	2,8 + 2,8	2,40	2,40	4,80 (1,5 - 5,2)	6,10	1560 (250 - 1730)	A	655	2,80	2,80	5,60 (1,1 - 7,2)	5,55	1250 (210 - 1740)	A
	2,8* + 2,8*	2,40	2,40	4,80 (1,5 - 5,2)	7,25	1310 (250 - 1730)	B	780	2,80	2,80	5,60 (1,1 - 7,2)	6,50	1470 (210 - 1740)	A
	2,8 + 3,2	2,30	2,70	5,00 (1,5 - 5,3)	6,95	1490 (250 - 1540)	A	745	2,60	3,00	5,60 (1,1 - 7,2)	5,45	1230 (210 - 1720)	A
2,8* + 3,2	2,30	2,70	5,00 (1,5 - 5,3)	7,80	1670 (250 - 1800)	C	835	2,60	3,00	5,60 (1,1 - 7,2)	6,15	1390 (210 - 1720)	A	
3,2 + 3,2	2,60	2,60	5,20 (1,5 - 5,4)	7,10	1520 (250 - 1580)	A	760	2,80	2,80	5,60 (1,1 - 7,2)	5,35	1210 (210 - 1700)	A	

\*Класс 2,8 кВт относится к модели CS-E10JD3EA (канальной), или модели CS-ME10DTEG (напольно-потолочной), или к модели CS-E10HB4EA (4-поточной кассетной)  
# А.Е.С.: Годовое потребление энергии

### U-3E18JBE

# А.Е.С.: Годовое потребление энергии

	Производительность внутренних блоков	ОХЛАЖДЕНИЕ							ОБОГРЕВ							
		Холодопроизводительность				Сила тока	Входная мощность	Класс охлаждения	А.Е.С.#	Теплопроизводительность			Сила тока	Входная мощность	Класс обогрева	
		Комната А	Комната В	Комната С	Всего					Комната А	Комната В	Комната С				
1 комната	2,2	2,20	-	-	2,20 (1,8 - 2,9)	2,5	500 (340 - 810)	A	250	3,20	-	-	3,20 (1,2 - 4,1)	3,7	740 (300 - 1230)	A
	2,8	2,80	-	-	2,80 (1,8 - 2,9)	3,3	700 (340 - 810)	A	350	4,00	-	-	4,00 (1,2 - 4,3)	5,0	1050 (300 - 1230)	A
	3,2	3,20	-	-	3,20 (1,8 - 3,8)	3,7	800 (340 - 1360)	A	400	4,50	-	-	4,50 (1,2 - 5,8)	5,8	1230 (300 - 2100)	A
	4,0	4,00	-	-	4,00 (1,8 - 4,3)	5,6	1240 (340 - 1990)	A	620	5,60	-	-	5,60 (1,2 - 6,8)	7,7	1720 (300 - 2930)	C
	5,0	5,00	-	-	5,00 (1,9 - 5,7)	6,8	1550 (340 - 2130)	A	775	6,80	-	-	6,80 (1,2 - 6,9)	9,2	2100 (300 - 2520)	C
	2,2 + 2,2	2,20	2,20	-	4,40 (1,9 - 6,2)	4,9	1110 (350 - 2100)	A	555	2,90	2,90	-	5,80 (1,4 - 7,0)	6,4	1450 (310 - 2550)	A
2 комнаты	2,2 + 2,8	2,20	2,80	-	5,00 (1,9 - 6,2)	6,2	1410 (350 - 2100)	A	705	2,82	3,58	-	6,40 (1,4 - 7,0)	7,6	1720 (310 - 2550)	A
	2,2 + 3,2	2,12	3,08	-	5,20 (1,9 - 6,3)	6,6	1490 (350 - 2110)	A	745	2,77	4,03	-	6,80 (1,4 - 7,3)	8,2	1840 (310 - 2520)	A
	2,2 + 4,0	1,85	3,35	-	5,20 (1,9 - 6,4)	6,4	1450 (350 - 2110)	A	725	2,41	4,39	-	6,80 (1,4 - 7,3)	7,9	1800 (310 - 2510)	A
	2,2 + 5,0	1,59	3,61	-	5,20 (1,9 - 6,8)	5,7	1290 (360 - 2150)	A	645	2,08	4,72	-	6,80 (1,4 - 8,0)	6,7	1520 (310 - 2200)	A
	2,8 + 2,8	2,60	2,60	-	5,20 (1,9 - 6,2)	6,8	1540 (350 - 2100)	A	770	3,40	3,40	-	6,80 (1,4 - 7,0)	8,5	1930 (310 - 2550)	B
	2,8 + 3,2	2,43	2,77	-	5,20 (1,9 - 6,3)	6,5	1480 (350 - 2110)	A	740	3,17	3,63	-	6,80 (1,4 - 7,3)	8,1	1840 (310 - 2520)	A
	2,8 + 4,0	2,14	3,06	-	5,20 (1,9 - 6,4)	6,4	1440 (350 - 2110)	A	720	2,80	4,00	-	6,80 (1,4 - 7,3)	8,0	1800 (310 - 2510)	A
	2,8 + 5,0	1,87	3,33	-	5,20 (1,9 - 6,8)	5,7	1290 (360 - 2150)	A	645	2,44	4,36	-	6,80 (1,4 - 8,0)	6,7	1520 (310 - 2200)	A
	3,2 + 3,2	2,60	2,60	-	5,20 (1,9 - 6,4)	6,4	1450 (350 - 2120)	A	725	3,40	3,40	-	6,80 (1,4 - 7,5)	7,7	1750 (310 - 2490)	A
	3,2 + 4,0	2,31	2,89	-	5,20 (1,9 - 6,5)	6,3	1410 (350 - 2120)	A	705	3,02	3,78	-	6,80 (1,4 - 7,5)	7,8	1750 (310 - 2470)	A
	3,2 + 5,0	2,03	3,17	-	5,20 (1,9 - 6,9)	5,5	1250 (360 - 2150)	A	625	2,65	4,15	-	6,80 (1,4 - 8,0)	6,6	1500 (310 - 2180)	A
	4,0 + 4,0	2,60	2,60	-	5,20 (1,9 - 6,5)	6,2	1410 (350 - 2120)	A	705	3,40	3,40	-	6,80 (1,4 - 7,6)	7,5	1710 (310 - 2470)	A
	4,0 + 5,0	2,31	2,89	-	5,20 (1,9 - 6,9)	5,5	1250 (360 - 2160)	A	625	3,02	3,78	-	6,80 (1,4 - 8,0)	6,6	1500 (310 - 2170)	A
	3 комнаты	2,2 + 2,2 + 2,2	1,73	1,73	1,73	5,19 (1,9 - 7,2)	5,3	1220 (360 - 2170)	A	610	2,26	2,26	2,26	6,78 (1,5 - 8,1)	6,7	1510 (320 - 2120)
2,2 + 2,2 + 2,8		1,59	1,59	2,02	5,20 (1,9 - 7,2)	5,3	1220 (360 - 2170)	A	610	2,08	2,08	2,64	6,80 (1,5 - 8,1)	6,7	1510 (320 - 2120)	A
2,2 + 2,2 + 3,2		1,51	1,51	2,18	5,20 (1,9 - 7,2)	5,3	1210 (360 - 2180)	A	605	1,97	1,97	2,86	6,80 (1,4 - 8,3)	6,5	1470 (320 - 2110)	A
2,2 + 2,2 + 4,0		1,36	1,36	2,48	5,20 (1,8 - 7,3)	5,3	1210 (360 - 2180)	A	605	1,78	1,78	3,24	6,80 (1,6 - 8,3)	6,4	1440 (320 - 2110)	A
2,2 + 2,8 + 2,8		1,46	1,87	1,87	5,20 (1,9 - 7,2)	5,3	1220 (360 - 2170)	A	610	1,92	2,44	2,44	6,80 (1,5 - 8,1)	6,7	1510 (320 - 2120)	A
2,2 + 2,8 + 3,2		1,40	1,78	2,02	5,20 (1,9 - 7,2)	5,3	1210 (360 - 2180)	A	605	1,83	2,32	2,65	6,80 (1,4 - 8,3)	6,5	1470 (320 - 2110)	A
2,2 + 2,8 + 4,0		1,27	1,62	2,31	5,20 (1,8 - 7,3)	5,3	1200 (360 - 2180)	A	600	1,66	2,12	3,02	6,80 (1,6 - 8,3)	6,5	1400 (320 - 2110)	A
2,2 + 3,2 + 3,2		1,34	1,93	1,93	5,20 (1,8 - 7,3)	5,3	1200 (360 - 2180)	A	600	1,74	2,53	2,53	6,80 (1,6 - 8,3)	6,3	1410 (320 - 2100)	A
2,8 + 2,8 + 2,8	1,73	1,73	1,73	5,19 (1,9 - 7,2)	5,3	1220 (360 - 2170)	A	610	2,26	2,26	2,26	6,78 (1,5 - 8,1)	6,7	1510 (320 - 2120)	A	
2,8 + 2,8 + 3,2	1,65	1,65	1,90	5,20 (1,9 - 7,2)	5,3	1210 (360 - 2180)	A	605	2,16	2,16	2,48	6,80 (1,4 - 8,3)	6,5	1470 (320 - 2110)	A	

	Производительность внутренних блоков	ОХЛАЖДЕНИЕ								ОБОГРЕВ								
		Холодопроизводительность					Сила тока	Входная мощность	Класс охлаждения	А.Е.С. <sup>#</sup>	Теплопроизводительность					Сила тока	Входная мощность	Класс обогрева
		Комната А	Комната В	Комната С	Комната D	Всего					Комната А	Комната В	Комната С	Комната D	Всего			
кВт	кВт	кВт	кВт	кВт	А	Вт	кВт	кВт	кВт	кВт	кВт	кВт	кВт	кВт	А	Вт		
1 КОМНАТА	2,2	2,20	-	-	-	2,20 (1,8 - 2,9)	2,5	500 (340 - 810)	A	250	3,20	-	-	-	3,20 (1,2 - 4,1)	3,7	740 (300 - 1230)	A
	2,8	2,80	-	-	-	2,80 (1,8 - 2,9)	3,5	700 (340 - 810)	A	350	4,00	-	-	-	4,00 (1,2 - 4,3)	5,2	1050 (300 - 1230)	A
	3,2	3,20	-	-	-	3,20 (1,8 - 3,8)	3,9	800 (340 - 1360)	A	400	4,50	-	-	-	4,50 (1,2 - 5,8)	6,0	1230 (300 - 2100)	A
	4,0	4,00	-	-	-	4,00 (1,8 - 4,3)	5,8	1240 (340 - 1990)	A	620	5,60	-	-	-	5,60 (1,2 - 6,8)	8,0	1720 (300 - 2930)	C
	5,0	5,00	-	-	-	5,00 (1,9 - 5,7)	7,2	1550 (340 - 2130)	A	775	6,80	-	-	-	6,80 (1,2 - 6,9)	9,7	2100 (300 - 2520)	C
	6,0	6,00	-	-	-	6,00 (1,9 - 6,2)	9,2	2030 (340 - 2330)	C	1015	8,50	-	-	-	8,50 (1,3 - 9,0)	11,1	2400 (620 - 2530)	B
2 КОМНАТЫ	2,2 + 2,2	2,20	2,20	-	-	4,40 (1,9 - 6,4)	5,0	1110 (340 - 2150)	A	555	2,90	2,90	-	-	5,80 (2,7 - 9,8)	6,7	1450 (610 - 2800)	A
	2,2 + 2,8	2,20	2,80	-	-	5,00 (1,9 - 6,4)	6,3	1410 (340 - 2150)	A	705	2,82	3,58	-	-	6,40 (2,7 - 9,8)	8,0	1720 (610 - 2800)	A
	2,2 + 3,2	2,20	3,20	-	-	5,40 (1,9 - 6,9)	7,0	1570 (340 - 2410)	A	785	2,85	4,15	-	-	7,00 (2,7 - 9,9)	8,5	1840 (590 - 2800)	A
	2,2 + 4,0	2,20	4,00	-	-	6,20 (1,9 - 6,9)	8,4	1870 (330 - 2410)	A	935	2,91	5,29	-	-	8,20 (2,7 - 9,9)	10,2	2210 (590 - 2800)	A
	2,2 + 5,0	2,08	4,72	-	-	6,80 (2,0 - 7,5)	8,1	1800 (320 - 2440)	A	900	2,63	5,97	-	-	8,60 (2,8 - 10,2)	9,9	2140 (530 - 2760)	A
	2,2 + 6,0	1,82	4,98	-	-	6,80 (2,0 - 7,5)	8,1	1800 (320 - 2440)	A	900	2,31	6,29	-	-	8,60 (2,8 - 10,2)	10,6	2290 (530 - 2760)	A
	2,8 + 2,8	2,80	2,80	-	-	5,60 (1,9 - 6,8)	6,9	1550 (340 - 2400)	A	775	4,00	4,00	-	-	8,00 (2,7 - 9,8)	9,8	2120 (610 - 2800)	A
	2,8 + 3,2	2,80	3,20	-	-	6,00 (1,9 - 6,9)	7,8	1750 (340 - 2410)	A	875	3,97	4,53	-	-	8,50 (2,7 - 9,9)	10,5	2280 (590 - 2800)	A
	2,8 + 4,0	2,80	4,00	-	-	6,80 (1,9 - 6,9)	9,7	2170 (330 - 2410)	B	1085	3,54	5,06	-	-	8,60 (2,7 - 9,9)	10,7	2320 (590 - 2800)	A
	2,8 + 5,0	2,44	4,36	-	-	6,80 (1,9 - 7,5)	8,8	1970 (320 - 2440)	A	985	3,09	5,51	-	-	8,60 (2,8 - 10,2)	9,9	2140 (530 - 2760)	A
	2,8 + 6,0	2,16	4,64	-	-	6,80 (1,9 - 7,5)	8,8	1970 (320 - 2440)	A	985	2,74	5,86	-	-	8,60 (2,8 - 10,2)	9,9	2140 (530 - 2760)	A
	3,2 + 3,2	3,20	3,20	-	-	6,40 (1,9 - 7,0)	8,8	1960 (330 - 2420)	A	980	4,30	4,30	-	-	8,60 (2,8 - 10,0)	10,5	2270 (580 - 2800)	A
	3,2 + 4,0	3,02	3,78	-	-	6,80 (1,9 - 7,1)	9,3	2070 (330 - 2420)	A	1035	3,82	4,78	-	-	8,60 (2,8 - 10,0)	10,5	2270 (570 - 2800)	A
	3,2 + 5,0	2,65	4,15	-	-	6,80 (2,0 - 7,6)	8,5	1890 (320 - 2450)	A	945	3,36	5,24	-	-	8,60 (2,8 - 10,3)	9,7	2090 (520 - 2740)	A
	3,2 + 6,0	2,37	4,43	-	-	6,80 (2,0 - 7,6)	8,5	1890 (320 - 2450)	A	945	2,99	5,61	-	-	8,60 (2,8 - 10,3)	9,7	2090 (520 - 2740)	A
	4,0 + 4,0	3,40	3,40	-	-	6,80 (1,9 - 7,1)	10,2	2270 (330 - 2420)	C	1135	4,30	4,30	-	-	8,60 (2,8 - 10,0)	10,5	2260 (560 - 2800)	A
	4,0 + 5,0	3,02	3,78	-	-	6,80 (2,0 - 7,6)	8,5	1890 (320 - 2450)	A	945	3,82	4,78	-	-	8,60 (2,8 - 10,3)	9,6	2080 (510 - 2740)	A
	4,0 + 6,0	2,72	4,08	-	-	6,80 (2,0 - 7,6)	8,5	1890 (320 - 2450)	A	945	3,44	5,16	-	-	8,60 (2,8 - 10,3)	9,6	2080 (510 - 2740)	A
5,0 + 5,0	3,40	3,40	-	-	6,80 (2,1 - 8,1)	8,0	1780 (310 - 2460)	A	890	4,30	4,30	-	-	8,60 (2,8 - 10,5)	9,1	1960 (480 - 2650)	A	
5,0 + 6,0	3,09	3,71	-	-	6,80 (2,1 - 8,1)	8,0	1780 (310 - 2460)	A	890	3,91	4,69	-	-	8,60 (2,8 - 10,5)	9,1	1960 (480 - 2650)	A	
3 КОМНАТЫ	2,2 + 2,2 + 2,2	2,20	2,20	2,20	-	6,60 (1,9 - 8,0)	8,2	1820 (340 - 2460)	A	910	2,86	2,86	2,86	-	8,58 (3,3 - 10,4)	9,7	2090 (600 - 2840)	A
	2,2 + 2,2 + 2,8	2,08	2,08	2,64	-	6,80 (1,9 - 8,0)	8,6	1910 (340 - 2460)	A	955	2,63	2,63	3,34	-	8,60 (3,3 - 10,4)	9,7	2090 (600 - 2840)	A
	2,2 + 2,2 + 3,2	1,97	1,97	2,86	-	6,80 (1,9 - 8,0)	8,6	1910 (340 - 2460)	A	955	2,49	2,49	3,62	-	8,60 (3,3 - 10,4)	9,6	2070 (590 - 2820)	A
	2,2 + 2,2 + 4,0	1,78	1,78	3,24	-	6,80 (1,9 - 8,1)	8,3	1860 (340 - 2460)	A	930	2,25	2,25	4,10	-	8,60 (3,3 - 10,5)	9,5	2060 (590 - 2810)	A
	2,2 + 2,2 + 5,0	1,59	1,59	3,62	-	6,80 (2,0 - 8,5)	7,8	1730 (340 - 2460)	A	865	2,01	2,01	4,58	-	8,60 (3,2 - 10,6)	8,9	1930 (570 - 2710)	A
	2,2 + 2,2 + 6,0	1,44	1,44	3,92	-	6,80 (2,0 - 8,5)	7,8	1730 (340 - 2460)	A	865	1,82	1,82	4,96	-	8,60 (3,2 - 10,6)	8,9	1930 (570 - 2710)	A
	2,2 + 2,8 + 2,8	1,92	2,44	2,44	-	6,80 (1,9 - 8,0)	8,6	1910 (340 - 2460)	A	955	2,42	3,09	3,09	-	8,60 (3,3 - 10,4)	9,7	2090 (600 - 2840)	A
	2,2 + 2,8 + 3,2	1,83	2,32	2,65	-	6,80 (1,9 - 8,0)	8,6	1910 (340 - 2460)	A	955	2,31	2,94	3,35	-	8,60 (3,3 - 10,4)	9,6	2070 (590 - 2820)	A
	2,2 + 2,8 + 4,0	1,66	2,12	3,02	-	6,80 (1,9 - 8,1)	8,3	1860 (340 - 2460)	A	930	2,10	2,68	3,82	-	8,60 (3,3 - 10,5)	9,5	2060 (590 - 2810)	A
	2,2 + 2,8 + 5,0	1,50	1,90	3,40	-	6,80 (2,0 - 8,5)	7,8	1730 (340 - 2460)	A	865	1,89	2,41	4,30	-	8,60 (3,2 - 10,6)	8,9	1930 (570 - 2710)	A
	2,2 + 2,8 + 6,0	1,36	1,73	3,71	-	6,80 (2,0 - 8,5)	7,8	1730 (340 - 2460)	A	865	1,72	2,19	4,69	-	8,60 (3,2 - 10,6)	8,9	1930 (570 - 2710)	A
	2,2 + 3,2 + 3,2	1,74	2,53	2,53	-	6,80 (1,9 - 8,1)	8,3	1860 (340 - 2460)	A	930	2,20	3,20	3,20	-	8,60 (3,3 - 10,5)	9,5	2050 (590 - 2800)	A
	2,2 + 3,2 + 4,0	1,60	2,31	2,89	-	6,80 (1,9 - 8,2)	8,3	1860 (340 - 2460)	A	930	2,01	2,93	3,66	-	8,60 (3,3 - 10,5)	9,4	2040 (580 - 2790)	A
	2,2 + 3,2 + 5,0	1,44	2,09	3,27	-	6,80 (2,0 - 8,5)	7,8	1730 (340 - 2460)	A	865	1,82	2,65	4,13	-	8,60 (3,2 - 10,6)	8,8	1910 (570 - 2680)	A
	2,2 + 4,0 + 4,0	1,46	2,67	2,67	-	6,80 (1,9 - 8,2)	8,2	1820 (340 - 2460)	A	910	1,86	3,37	3,37	-	8,60 (3,3 - 10,5)	9,4	2030 (580 - 2780)	A
	2,8 + 2,8 + 2,8	2,26	2,26	2,26	-	6,78 (1,9 - 8,0)	8,6	1910 (340 - 2460)	A	955	2,86	2,86	2,86	-	8,58 (3,3 - 10,4)	9,7	2090 (600 - 2840)	A
	2,8 + 2,8 + 3,2	2,16	2,16	2,48	-	6,80 (1,9 - 8,0)	8,6	1910 (340 - 2460)	A	955	2,74	2,74	3,12	-	8,60 (3,3 - 10,4)	9,6	2070 (590 - 2820)	A
	2,8 + 2,8 + 4,0	1,98	1,98	2,84	-	6,80 (1,9 - 8,1)	8,3	1860 (340 - 2460)	A	930	2,51	2,51	3,58	-	8,60 (3,3 - 10,5)	9,5	2060 (590 - 2810)	A
	2,8 + 2,8 + 5,0	1,80	1,80	3,20	-	6,80 (2,0 - 8,5)	7,8	1730 (340 - 2460)	A	865	2,27	2,27	4,06	-	8,60 (3,2 - 10,6)	8,9	1930 (570 - 2710)	A
	2,8 + 3,2 + 3,2	2,06	2,37	2,37	-	6,80 (1,9 - 8,1)	8,3	1860 (340 - 2460)	A	930	2,62	2,99	2,99	-	8,60 (3,3 - 10,5)	9,5	2050 (590 - 2800)	A
	2,8 + 3,2 + 4,0	1,90	2,18	2,72	-	6,80 (1,9 - 8,2)	8,3	1860 (340 - 2460)	A	930	2,41	2,75	3,44	-	8,60 (3,3 - 10,5)	9,4	2040 (580 - 2790)	A
	2,8 + 3,2 + 5,0	1,73	1,98	3,09	-	6,80 (2,0 - 8,5)	7,8	1730 (340 - 2460)	A	865	2,19	2,50	3,91	-	8,60 (3,2 - 10,6)	8,8	1910 (570 - 2680)	A
	2,8 + 4,0 + 4,0	1,76	2,52	2,52	-	6,80 (1,9 - 8,2)	8,2	1820 (340 - 2460)	A	910	2,22	3,19	3,19	-	8,60 (3,3 - 10,5)	9,4	2030 (580 - 2780)	A
	3,2 + 3,2 + 3,2	2,26	2,26	2,26	-	6,78 (1,9 - 8,2)	8,2	1820 (340 - 2460)	A	910	2,86	2,86	2,86	-	8,58 (3,3 - 10,5)	9,2	1990 (580 - 2770)	A
3,2 + 3,2 + 4,0	2,09	2,09	2,62	-	6,80 (1,9 - 8,2)	8,2	1820 (340 - 2460)	A	910	2,65	2,65	3,30	-	8,60 (3,3 - 10,5)	9,2	1980 (580 - 2760)	A	
4 КОМНАТЫ	2,2 + 2,2 + 2,2 + 2,2	1,70	1,70	1,70	1,70	6,80 (1,9 - 8,7)	7,6	1690 (340 - 2460)	A	845	2,15	2,15	2,15	2,15	8,60 (3,1 - 10,6)	8,6	1870 (580 - 2620)	A
	2,2 + 2,2 + 2,2 + 2,8	1,59	1,59	1,59	2,03	6,80 (1,9 - 8,7)	7,6	1690 (340 - 2460)	A	845	2,01	2,01	2,01	2,57	8,60 (3,1 - 10,6)	8,6	1870 (580 - 2620)	A
	2,2 + 2,2 + 2,2 + 3,2	1,53	1,53	1,53	2,21	6,80 (1,9 - 8,8)	7,4	1650 (340 - 2470)	A	825	1,93	1,93	1,93	2,81	8,60 (3,0 - 10,6)	8,6	1850 (580 - 2600)	A
	2,2 + 2,2 + 2,2 + 4,0	1,41	1,41	1,41	2,57	6,80 (1,9 - 8,8)	7,4	1650 (340 - 2470)	A	825	1,78	1,78	1,78	3,26	8,60 (3,0 - 10,6)	8,5	1840 (590 - 2590)	A
	2,2 + 2,2 + 2,8 + 2,8	1,50	1,50	1,90	1,90	6,80 (1,9 - 8,7)	7,6	1690 (340 - 2460)	A	845	1,89	1,89	2,41	2,41	8,60 (3,1 - 10,6)	8,6	1870 (580 - 2620)	A
	2,2 + 2,																	

U-4E27PBD

А.Е.С.# : Годовой расход энергии

	Производительность внутренних блоков	ОХЛАЖДЕНИЕ										ОБОГРЕВ									
		Холодопроизводительность					Сила тока	Входная мощность	Класс энергоэффективности	A.E.C.#	Теплопроизводительность					Сила тока	Входная мощность	Класс обогрева			
		Комната А	Комната В	Комната С	Комната D	Всего					Комната А	Комната В	Комната С	Комната D	Всего						
кВт	кВт	кВт	кВт	кВт	А	Вт	кВт	кВт	кВт	кВт	кВт	кВт	кВт	кВт	кВт	кВт	кВт	кВт	кВт		
1 Комната	2,2	2,20	-	-	-	2,20 (1,8 - 2,9)	2,5	500 (340 - 810)	A	250	3,20	-	-	-	3,20 (1,2 - 4,1)	3,7	740 (300 - 1230)	A			
	2,8	2,80	-	-	-	2,80 (1,8 - 2,9)	3,5	700 (340 - 810)	A	350	4,00	-	-	-	4,00 (1,2 - 4,3)	5,2	1050 (300 - 1230)	A			
	3,2	3,20	-	-	-	3,20 (1,8 - 3,8)	3,9	800 (340 - 1360)	A	400	4,50	-	-	-	4,50 (1,2 - 5,8)	6,0	1230 (300 - 2100)	A			
	4,0	4,00	-	-	-	4,00 (1,8 - 4,3)	5,8	1240 (340 - 1990)	A	620	5,60	-	-	-	5,60 (1,2 - 6,8)	8,0	1720 (300 - 2930)	C			
	5,0	5,00	-	-	-	5,00 (1,9 - 5,7)	7,2	1550 (340 - 2130)	A	775	6,80	-	-	-	6,80 (1,2 - 6,9)	9,7	2100 (300 - 2520)	C			
	6,0	6,00	-	-	-	6,00 (1,9 - 6,2)	9,2	2030 (340 - 2330)	C	1015	8,50	-	-	-	8,50 (1,3 - 9,0)	11,1	2400 (620 - 2530)	B			
	7,0	7,00	-	-	-	7,00 (2,0 - 7,2)	11,3	2490 (370 - 2770)	C	1245	8,70	-	-	-	8,70 (1,4 - 9,2)	11,8	2550 (680 - 2720)	B			
2 Комнаты	2,2 + 2,8	2,20	2,80	-	-	5,00 (2,4 - 5,8)	6,6	1370 (350 - 1930)	A	685	3,17	4,03	-	-	7,20 (2,2 - 8,6)	9,9	2110 (400 - 3070)	B			
	2,2 + 3,2	2,20	3,20	-	-	5,40 (2,4 - 5,8)	7,3	1530 (340 - 1860)	A	765	3,14	4,56	-	-	7,70 (2,2 - 8,6)	10,4	2220 (380 - 2980)	B			
	2,2 + 4,0	2,20	4,00	-	-	6,20 (2,4 - 7,2)	9,4	1980 (340 - 2940)	B	990	3,12	5,68	-	-	8,80 (2,2 - 10,0)	11,7	2480 (380 - 3640)	B			
	2,2 + 5,0	2,20	5,00	-	-	7,20 (2,4 - 8,1)	10,4	2200 (330 - 3140)	A	1100	2,87	6,53	-	-	9,40 (2,2 - 10,0)	11,8	2510 (330 - 3310)	A			
	2,2 + 6,0	2,15	5,85	-	-	8,00 (2,5 - 8,5)	12,8	2690 (360 - 3490)	C	1345	2,52	6,88	-	-	9,40 (2,2 - 10,0)	11,8	2510 (330 - 3310)	A			
	2,2 + 7,0	1,91	6,09	-	-	8,00 (2,5 - 8,5)	12,1	2550 (360 - 3340)	B	1275	2,25	7,15	-	-	9,40 (2,2 - 10,3)	11,5	2450 (330 - 3490)	A			
	2,8 + 2,8	2,80	2,80	-	-	5,60 (2,4 - 5,8)	8,1	1690 (350 - 1930)	A	845	4,00	4,00	-	-	8,00 (2,2 - 8,6)	11,3	2400 (400 - 3070)	C			
	2,8 + 3,2	2,80	3,20	-	-	6,00 (2,4 - 6,7)	8,9	1870 (340 - 2510)	A	935	3,97	4,53	-	-	8,50 (2,2 - 9,8)	12,1	2580 (380 - 3600)	C			
	2,8 + 4,0	2,80	4,00	-	-	6,80 (2,4 - 7,2)	11,0	2320 (340 - 2900)	C	1160	3,87	5,53	-	-	9,40 (2,2 - 10,0)	12,8	2730 (380 - 3640)	B			
	2,8 + 5,0	2,80	5,00	-	-	7,80 (2,4 - 8,5)	12,1	2550 (340 - 3490)	B	1275	3,37	6,03	-	-	9,40 (2,2 - 10,0)	11,8	2510 (330 - 3310)	A			
	2,8 + 6,0	2,55	5,45	-	-	8,00 (2,5 - 8,5)	12,8	2690 (360 - 3490)	C	1345	2,99	6,41	-	-	9,40 (2,2 - 10,3)	11,8	2510 (330 - 3500)	A			
	2,8 + 7,0	2,29	5,71	-	-	8,00 (2,5 - 8,5)	12,1	2550 (360 - 3340)	B	1275	2,69	6,71	-	-	9,40 (2,2 - 10,3)	11,5	2450 (330 - 3490)	A			
	3,2 + 3,2	3,20	3,20	-	-	6,40 (2,4 - 7,2)	9,7	2040 (340 - 2790)	B	1020	4,50	4,50	-	-	9,00 (2,2 - 10,0)	11,8	2510 (370 - 3560)	B			
	3,2 + 4,0	3,20	4,00	-	-	7,20 (2,4 - 8,1)	12,0	2520 (340 - 3670)	C	1260	4,18	5,22	-	-	9,40 (2,2 - 10,0)	12,5	2650 (360 - 3550)	B			
	3,2 + 5,0	3,12	4,88	-	-	8,00 (2,5 - 8,5)	12,1	2550 (360 - 3340)	B	1275	3,67	5,73	-	-	9,40 (2,2 - 10,0)	11,4	2430 (320 - 3280)	A			
	3,2 + 6,0	2,78	5,22	-	-	8,00 (2,5 - 8,5)	12,1	2550 (360 - 3340)	B	1275	3,27	6,13	-	-	9,40 (2,2 - 10,3)	11,4	2430 (320 - 3400)	A			
	3,2 + 7,0	2,51	5,49	-	-	8,00 (2,5 - 8,6)	11,8	2490 (350 - 3340)	A	1245	2,95	6,45	-	-	9,40 (2,2 - 10,3)	11,4	2420 (320 - 3380)	A			
	4,0 + 4,0	4,00	4,00	-	-	8,00 (2,4 - 8,5)	14,6	3080 (340 - 4040)	E	1540	4,70	4,70	-	-	9,40 (2,2 - 10,0)	12,4	2640 (360 - 3530)	B			
	4,0 + 5,0	3,56	4,44	-	-	8,00 (2,5 - 8,5)	12,1	2550 (360 - 3340)	B	1275	4,18	5,22	-	-	9,40 (2,2 - 10,3)	11,4	2420 (320 - 3390)	A			
	4,0 + 6,0	3,20	4,80	-	-	8,00 (2,5 - 8,6)	12,1	2550 (360 - 3420)	B	1275	3,76	5,64	-	-	9,40 (2,2 - 10,3)	11,4	2420 (320 - 3390)	A			
	4,0 + 7,0	2,91	5,09	-	-	8,00 (2,5 - 8,6)	11,8	2490 (350 - 3260)	A	1245	3,42	5,98	-	-	9,40 (2,2 - 10,5)	11,3	2410 (320 - 3500)	A			
	5,0 + 5,0	4,00	4,00	-	-	8,00 (2,5 - 8,6)	10,6	2230 (350 - 2950)	A	1115	4,70	4,70	-	-	9,40 (2,2 - 10,3)	10,6	2250 (320 - 3170)	A			
	5,0 + 6,0	3,64	4,36	-	-	8,00 (2,5 - 8,6)	10,6	2230 (350 - 2950)	A	1115	4,27	5,13	-	-	9,40 (2,2 - 10,5)	10,6	2250 (320 - 3230)	A			
	5,0 + 7,0	3,33	4,67	-	-	8,00 (2,5 - 8,6)	10,3	2170 (350 - 2980)	A	1085	3,92	5,48	-	-	9,40 (2,2 - 10,5)	10,5	2240 (320 - 3210)	A			
	6,0 + 6,0	4,00	4,00	-	-	8,00 (2,5 - 8,6)	10,6	2230 (350 - 2950)	A	1115	4,70	4,70	-	-	9,40 (2,2 - 10,5)	10,6	2250 (320 - 3230)	A			
	6,0 + 7,0	3,69	4,31	-	-	8,00 (2,5 - 8,6)	10,3	2170 (350 - 2880)	A	1085	4,34	5,06	-	-	9,40 (2,2 - 10,5)	10,5	2240 (320 - 3210)	A			
3 Комнаты	2,2 + 2,2 + 2,2	2,20	2,20	2,20	-	6,60 (3,0 - 8,5)	8,3	1750 (430 - 3200)	A	875	3,13	3,13	3,13	-	9,39 (3,2 - 10,4)	11,0	2350 (470 - 3370)	A			
	2,2 + 2,2 + 2,8	2,20	2,20	2,80	-	7,20 (3,0 - 8,5)	9,7	2040 (430 - 3180)	A	1020	2,87	2,87	3,66	-	9,40 (3,2 - 10,4)	11,0	2350 (470 - 3370)	A			
	2,2 + 2,2 + 3,2	2,20	2,20	3,20	-	7,60 (3,0 - 8,5)	10,3	2170 (430 - 3100)	A	1085	2,72	2,72	3,96	-	9,40 (3,2 - 10,4)	10,9	2320 (460 - 3340)	A			
	2,2 + 2,2 + 4,0	2,10	2,10	3,80	-	8,00 (3,0 - 8,6)	11,1	2350 (430 - 3150)	A	1175	2,46	2,46	4,48	-	9,40 (3,2 - 10,4)	10,9	2310 (460 - 3320)	A			
	2,2 + 2,2 + 5,0	1,87	1,87	4,26	-	8,00 (3,0 - 8,6)	9,9	2090 (460 - 2760)	A	1045	2,20	2,20	5,00	-	9,40 (3,2 - 10,5)	10,3	2190 (480 - 3160)	A			
	2,2 + 2,2 + 6,0	1,69	1,69	4,62	-	8,00 (3,0 - 8,8)	9,9	2090 (460 - 2910)	A	1045	1,99	1,99	5,42	-	9,40 (3,2 - 10,5)	10,3	2190 (480 - 3160)	A			
	2,2 + 2,2 + 7,0	1,54	1,54	4,92	-	8,00 (3,0 - 8,8)	9,9	2090 (460 - 2830)	A	1045	1,81	1,81	5,78	-	9,40 (3,2 - 10,6)	10,2	2180 (480 - 3210)	A			
	2,2 + 2,8 + 2,8	2,20	2,80	2,80	-	7,80 (3,0 - 8,5)	10,9	2290 (430 - 3150)	A	1145	2,66	3,37	3,37	-	9,40 (3,2 - 10,4)	11,0	2350 (470 - 3370)	A			
	2,2 + 2,8 + 3,2	2,15	2,73	3,12	-	8,00 (3,0 - 8,6)	11,1	2350 (430 - 3150)	A	1175	2,52	3,21	3,67	-	9,40 (3,2 - 10,4)	10,9	2320 (460 - 3340)	A			
	2,2 + 2,8 + 4,0	1,95	2,49	3,56	-	8,00 (3,0 - 8,6)	11,1	2350 (430 - 3150)	A	1175	2,30	2,92	4,18	-	9,40 (3,2 - 10,5)	10,9	2310 (460 - 3390)	A			
	2,2 + 2,8 + 5,0	1,76	2,24	4,00	-	8,00 (3,0 - 8,8)	9,9	2090 (460 - 2910)	A	1045	2,07	2,63	4,70	-	9,40 (3,2 - 10,5)	10,3	2190 (480 - 3160)	A			
	2,2 + 2,8 + 6,0	1,60	2,04	4,36	-	8,00 (3,0 - 8,8)	9,9	2090 (460 - 2910)	A	1045	1,88	2,39	5,13	-	9,40 (3,2 - 10,5)	10,3	2190 (480 - 3160)	A			
	2,2 + 2,8 + 7,0	1,46	1,87	4,67	-	8,00 (3,0 - 9,0)	9,9	2090 (460 - 2990)	A	1045	1,72	2,19	5,49	-	9,40 (3,2 - 10,6)	10,2	2180 (480 - 3210)	A			
	2,2 + 3,2 + 3,2	2,04	2,98	2,98	-	8,00 (3,0 - 8,6)	10,9	2290 (430 - 3070)	A	1145	2,40	3,50	3,50	-	9,40 (3,2 - 10,5)	10,8	2290 (460 - 3300)	A			
	2,2 + 3,2 + 4,0	1,87	2,72	3,41	-	8,00 (3,0 - 8,6)	10,9	2290 (430 - 3070)	A	1145	2,20	3,20	4,00	-	9,40 (3,2 - 10,5)	10,7	2280 (460 - 3280)	A			
	2,2 + 3,2 + 5,0	1,69	2,46	3,33	-	8,00 (3,0 - 8,8)	9,9	2090 (460 - 2910)	A	1045	1,99	2,89	4,52	-	9,40 (3,2 - 10,5)	10,2	2170 (480 - 3130)	A			
	2,2 + 3,2 + 6,0	1,54	2,25	4,21	-	8,00 (3,0 - 8,8)	9,9	2090 (460 - 2910)	A	1045	1,81	2,64	4,95	-	9,40 (3,2 - 10,6)	10,2	2170 (480 - 3190)	A			
	2,2 + 3,2 + 7,0	1,42	2,06	4,52	-	8,00 (3,0 - 9,0)	9,6	2030 (460 - 2910)	A	1015	1,66	2,43	5,31	-	9,40 (3,2 - 10,6)	10,1	2150 (490 - 3170)	A			
	2,2 + 4,0 + 4,0	1,72	3,14	3,14	-	8,00 (3,0 - 8,8)	10,9	2290 (430 - 3150)	A	1145	2,02	3,69	3,69	-	9,40 (3,2 - 10,5)	10,7	2270 (460 - 3270)	A			
	2,2 + 4,0 + 5,0	1,57	2,86	3,57	-	8,00 (3,0 - 8,8)	9,9	2090 (460 - 2830)	A	1045	1,84	3,36	4,20	-	9,40 (3,2 - 10,6)	10,2	2160 (490 - 3180)	A			
	2,2 + 4,0 + 6,0	1,44	2,62	3,94	-	8,00 (3,0 - 9,0)	9,9	2090 (460 - 2990)	A	1045	1,70	3,08	4,62	-	9,40 (3,2 - 10,6)	10,2	2160 (490 - 3180)	A			
	2,2 + 4,0 + 7,0	1,33	2,42	4,25	-	8,00 (3,0 - 9,0)	9,6	2030 (460 - 2910)	A	1015	1,57	2,85	4,98	-	9,40 (3,2 - 10,6)	10,1	2150 (490 - 3160)	A			
	2,2 + 5,0 + 5,0	1,44	3,28	3,28	-	8,00 (3,0 - 9,0)	9,3	1970 (500 - 2760)	A	985	1,70	3,85	3,85	-	9,40 (3,2 - 10,6)	9,7	2070 (560 - 3040)	A			
	2,2 + 5,0 + 6,0	1,33	3																		

	Производительность внутренних блоков	ОХЛАЖДЕНИЕ										ОБОГРЕВ									
		Холодопроизводительность					Сила тока	Входная мощность	Класс охлаждения	А.Е.С.#	Теплопроизводительность					Сила тока	Входная мощность	Класс обогрева			
		Комната А	Комната В	Комната С	Комната D	Всего					Комната А	Комната В	Комната С	Комната D	Всего						
		кВт	кВт	кВт	кВт	кВт	А	Вт	кВт	кВт	кВт	кВт	кВт	кВт	кВт	А	Вт				
3 Комнаты	3,2 + 3,2 + 4,0	2,46	2,46	3,08	-	8,00 (3,0 - 8,8)	10,5	2220 (430 - 3150)	A	1110	2,89	2,89	3,62	-	9,40 (3,2 - 10,5)	10,6	2250 (460 - 3240)	A			
	3,2 + 3,2 + 5,0	2,25	2,25	3,50	-	8,00 (3,0 - 8,8)	9,6	2030 (460 - 2830)	A	1015	2,64	2,64	4,12	-	9,40 (3,2 - 10,6)	10,1	2140 (490 - 3160)	A			
	3,2 + 3,2 + 6,0	2,06	2,06	3,88	-	8,00 (3,0 - 9,0)	9,6	2030 (460 - 2990)	A	1015	2,43	2,43	4,54	-	9,40 (3,2 - 10,6)	10,1	2140 (490 - 3160)	A			
	3,2 + 3,2 + 7,0	1,91	1,91	4,18	-	8,00 (3,0 - 9,0)	9,6	2030 (470 - 2910)	A	1015	2,24	2,24	4,92	-	9,40 (3,2 - 10,6)	10,0	2130 (490 - 3140)	A			
	3,2 + 4,0 + 4,0	2,28	2,86	2,86	-	8,00 (3,0 - 8,8)	10,5	2220 (430 - 3070)	A	1110	2,68	3,36	3,36	-	9,40 (3,2 - 10,6)	10,5	2240 (460 - 3290)	A			
	3,2 + 4,0 + 5,0	2,10	2,62	3,28	-	8,00 (3,0 - 9,0)	9,6	2030 (460 - 2910)	A	1015	2,47	3,08	3,85	-	9,40 (3,2 - 10,6)	10,0	2130 (490 - 3140)	A			
	3,2 + 4,0 + 6,0	1,94	2,42	3,64	-	8,00 (3,0 - 9,0)	9,6	2030 (460 - 2910)	A	1015	2,28	2,85	4,27	-	9,40 (3,2 - 10,6)	10,0	2130 (490 - 3140)	A			
	3,2 + 5,0 + 5,0	1,94	3,03	3,03	-	8,00 (3,0 - 9,0)	9,3	1970 (510 - 2760)	A	985	2,28	3,56	3,56	-	9,40 (3,2 - 10,6)	9,6	2050 (570 - 3010)	A			
	4,0 + 4,0 + 4,0	2,66	2,66	2,66	-	7,98 (3,0 - 9,0)	10,5	2220 (430 - 3230)	A	1110	3,13	3,13	3,13	-	9,39 (3,2 - 10,6)	10,5	2230 (460 - 3280)	A			
	4,0 + 4,0 + 5,0	2,46	2,46	3,08	-	8,00 (3,0 - 9,0)	9,6	2030 (460 - 2910)	A	1015	2,89	2,89	3,62	-	9,40 (3,2 - 10,6)	10,0	2130 (510 - 3130)	A			
4 Комнаты	2,2 + 2,2 + 2,2 + 2,2	2,00	2,00	2,00	2,00	8,00 (3,0 - 9,2)	9,9	2090 (440 - 3100)	A	1045	2,35	2,35	2,35	2,35	9,40 (4,2 - 10,6)	10,1	2140 (600 - 3180)	A			
	2,2 + 2,2 + 2,2 + 2,8	1,87	1,87	1,87	2,39	8,00 (3,0 - 9,2)	9,9	2090 (440 - 3100)	A	1045	2,20	2,20	2,20	2,80	9,40 (4,2 - 10,6)	10,1	2140 (600 - 3180)	A			
	2,2 + 2,2 + 2,2 + 3,2	1,80	1,80	1,80	2,60	8,00 (3,0 - 9,2)	9,6	2030 (470 - 3020)	A	1015	2,11	2,11	2,11	3,07	9,40 (4,2 - 10,6)	9,0	2120 (620 - 3140)	A			
	2,2 + 2,2 + 2,2 + 4,0	1,66	1,66	1,66	3,02	8,00 (3,0 - 9,2)	9,6	2030 (480 - 3020)	A	1015	1,95	1,95	1,95	3,55	9,40 (4,2 - 10,6)	10,1	2140 (620 - 3130)	A			
	2,2 + 2,2 + 2,2 + 5,0	1,52	1,52	1,52	3,44	8,00 (3,0 - 9,2)	9,4	1980 (520 - 2860)	A	990	1,78	1,78	1,78	4,06	9,40 (4,2 - 10,6)	9,8	2090 (690 - 3070)	A			
	2,2 + 2,2 + 2,2 + 6,0	1,40	1,40	1,40	3,80	8,00 (3,0 - 9,2)	9,4	1980 (520 - 2860)	A	990	1,64	1,64	1,64	4,48	9,40 (4,2 - 10,6)	9,8	2090 (690 - 3070)	A			
	2,2 + 2,2 + 2,2 + 7,0	1,29	1,29	1,29	4,13	8,00 (3,0 - 9,2)	9,4	1980 (530 - 2870)	A	990	1,52	1,52	1,52	4,84	9,40 (4,2 - 10,6)	9,8	2080 (700 - 3060)	A			
	2,2 + 2,2 + 2,8 + 2,8	1,76	1,76	2,24	2,24	8,00 (3,0 - 9,2)	9,9	2090 (440 - 3100)	A	1045	2,07	2,07	2,63	2,63	9,40 (4,2 - 10,6)	10,1	2140 (600 - 3180)	A			
	2,2 + 2,2 + 2,8 + 3,2	1,69	1,69	2,15	2,47	8,00 (3,0 - 9,2)	9,6	2030 (470 - 3020)	A	1015	1,99	1,99	2,53	2,89	9,40 (4,2 - 10,6)	10,0	2120 (620 - 3140)	A			
	2,2 + 2,2 + 2,8 + 4,0	1,57	1,57	2,00	2,86	8,00 (3,0 - 9,2)	9,6	2030 (480 - 3020)	A	1015	1,85	1,85	2,34	3,36	9,40 (4,2 - 10,6)	9,9	2110 (620 - 3130)	A			
	2,2 + 2,2 + 2,8 + 5,0	1,44	1,44	1,84	3,28	8,00 (3,0 - 9,2)	9,4	1980 (520 - 2860)	A	990	1,70	1,70	2,15	3,85	9,40 (4,2 - 10,6)	9,8	2090 (690 - 3070)	A			
	2,2 + 2,2 + 2,8 + 6,0	1,33	1,33	1,70	3,64	8,00 (3,0 - 9,2)	9,4	1980 (520 - 2860)	A	990	1,57	1,57	1,99	4,27	9,40 (4,2 - 10,6)	9,8	2090 (690 - 3070)	A			
	2,2 + 2,2 + 3,2 + 3,2	1,63	1,63	2,37	2,37	8,00 (3,0 - 9,2)	9,6	2030 (480 - 3020)	A	1015	1,91	1,91	2,79	2,79	9,40 (4,2 - 10,6)	9,9	2100 (630 - 3110)	A			
	2,2 + 2,2 + 3,2 + 4,0	1,52	1,52	2,20	2,76	8,00 (3,0 - 9,2)	9,6	2030 (480 - 3020)	A	1015	1,78	1,78	2,59	3,25	9,40 (4,2 - 10,6)	9,9	2100 (630 - 3100)	A			
	2,2 + 2,2 + 3,2 + 5,0	1,40	1,40	2,03	3,17	8,00 (3,0 - 9,2)	9,4	1980 (530 - 2870)	A	990	1,64	1,64	2,39	3,73	9,40 (4,2 - 10,6)	9,7	2070 (700 - 3050)	A			
	2,2 + 2,2 + 3,2 + 6,0	1,29	1,29	1,88	3,54	8,00 (3,0 - 9,2)	9,4	1980 (530 - 2870)	A	990	1,52	1,52	2,21	4,15	9,40 (4,2 - 10,6)	9,7	2070 (700 - 3050)	A			
	2,2 + 2,2 + 4,0 + 4,0	1,42	1,42	2,58	2,58	8,00 (3,0 - 9,2)	9,6	2030 (480 - 3020)	A	1015	1,67	1,67	3,03	3,03	9,40 (4,2 - 10,6)	9,8	2090 (630 - 3090)	A			
	2,2 + 2,2 + 4,0 + 5,0	1,31	1,31	2,39	2,99	8,00 (3,0 - 9,2)	9,4	1980 (530 - 2870)	A	990	1,54	1,54	2,81	3,51	9,40 (4,2 - 10,6)	9,9	2110 (710 - 3040)	A			
	2,2 + 2,8 + 2,8 + 2,8	1,67	2,11	2,11	2,11	8,00 (3,0 - 9,2)	9,9	2090 (440 - 3100)	A	1045	1,96	2,48	2,48	2,48	9,40 (4,2 - 10,6)	10,1	2140 (600 - 3180)	A			
	2,2 + 2,8 + 2,8 + 3,2	1,59	2,04	2,04	2,33	8,00 (3,0 - 9,2)	9,6	2030 (470 - 3020)	A	1015	1,88	2,39	2,39	2,74	9,40 (4,2 - 10,6)	10,0	2120 (620 - 3140)	A			
	2,2 + 2,8 + 2,8 + 4,0	1,49	1,90	1,90	2,71	8,00 (3,0 - 9,2)	9,6	2030 (480 - 3020)	A	1015	1,75	2,23	2,23	3,19	9,40 (4,2 - 10,6)	9,9	2110 (620 - 3130)	A			
	2,2 + 2,8 + 2,8 + 5,0	1,37	1,75	1,75	3,13	8,00 (3,0 - 9,2)	9,4	1980 (520 - 2860)	A	990	1,61	2,06	2,06	3,67	9,40 (4,2 - 10,6)	9,8	2090 (690 - 3070)	A			
	2,2 + 2,8 + 3,2 + 3,2	1,54	1,96	2,25	2,25	8,00 (3,0 - 9,2)	9,6	2030 (480 - 3020)	A	1015	1,81	2,31	2,64	2,64	9,40 (4,2 - 10,6)	9,9	2100 (630 - 3110)	A			
	2,2 + 2,8 + 3,2 + 4,0	1,44	1,84	2,10	2,62	8,00 (3,0 - 9,2)	9,6	2030 (480 - 3020)	A	1015	1,69	2,16	2,47	3,08	9,40 (4,2 - 10,6)	9,9	2100 (630 - 3100)	A			
	2,2 + 2,8 + 3,2 + 5,0	1,33	1,70	1,94	3,03	8,00 (3,0 - 9,2)	9,4	1980 (530 - 2870)	A	990	1,57	1,99	2,28	3,56	9,40 (4,2 - 10,6)	9,7	2070 (700 - 3050)	A			
	2,2 + 2,8 + 4,0 + 4,0	1,35	1,73	2,46	2,46	8,00 (3,0 - 9,2)	9,6	2030 (480 - 3020)	A	1015	1,59	2,03	2,89	2,89	9,40 (4,2 - 10,6)	9,8	2090 (630 - 3090)	A			
	2,2 + 3,2 + 3,2 + 3,2	1,49	2,17	2,17	2,17	8,00 (3,0 - 9,2)	9,6	2030 (480 - 2940)	A	1015	1,75	2,55	2,55	2,55	9,40 (4,2 - 10,6)	9,8	2080 (650 - 3080)	A			
	2,2 + 3,2 + 3,2 + 4,0	1,40	2,03	2,03	2,54	8,00 (3,0 - 9,2)	9,6	2030 (480 - 2940)	A	1015	1,64	2,39	2,39	2,98	9,40 (4,2 - 10,6)	9,8	2080 (650 - 3070)	A			
	2,2 + 3,2 + 3,2 + 5,0	1,29	1,88	1,88	2,95	8,00 (3,0 - 9,2)	9,4	1980 (530 - 2870)	A	990	1,52	2,21	2,21	3,46	9,40 (4,2 - 10,6)	9,9	2100 (730 - 3030)	A			
	2,2 + 3,2 + 4,0 + 4,0	1,31	1,91	2,39	2,39	8,00 (3,0 - 9,2)	9,6	2030 (480 - 2940)	A	1015	1,54	2,24	2,81	2,81	9,40 (4,2 - 10,6)	9,7	2070 (660 - 3060)	A			
	2,8 + 2,8 + 2,8 + 2,8	2,00	2,00	2,00	2,00	8,00 (3,0 - 9,2)	9,9	2090 (440 - 3100)	A	1045	2,35	2,35	2,35	2,35	9,40 (4,2 - 10,6)	10,1	2140 (600 - 3180)	A			
	2,8 + 2,8 + 2,8 + 3,2	1,93	1,93	1,93	2,21	8,00 (3,0 - 9,2)	9,6	2030 (470 - 3020)	A	1015	2,27	2,27	2,27	2,59	9,40 (4,2 - 10,6)	10,0	2120 (620 - 3140)	A			
	2,8 + 2,8 + 2,8 + 4,0	1,81	1,81	1,81	2,57	8,00 (3,0 - 9,2)	9,6	2030 (480 - 3020)	A	1015	2,12	2,12	2,12	3,04	9,40 (4,2 - 10,6)	9,9	2110 (620 - 3130)	A			
	2,8 + 2,8 + 2,8 + 5,0	1,67	1,67	1,67	2,99	8,00 (3,0 - 9,2)	9,4	1980 (520 - 2860)	A	990	1,96	1,96	1,96	3,52	9,40 (4,2 - 10,6)	9,8	2090 (690 - 3070)	A			
	2,8 + 2,8 + 3,2 + 3,2	1,87	1,87	2,13	2,13	8,00 (3,0 - 9,2)	9,6	2030 (480 - 3020)	A	1015	2,19	2,19	2,51	2,51	9,40 (4,2 - 10,6)	9,9	2100 (630 - 3110)	A			
	2,8 + 2,8 + 3,2 + 4,0	1,75	1,75	2,00	2,50	8,00 (3,0 - 9,2)	9,6	2030 (480 - 3020)	A	1015	2,06	2,06	2,34	2,94	9,40 (4,2 - 10,6)	9,9	2100 (630 - 3100)	A			
2,8 + 2,8 + 4,0 + 4,0	1,65	1,65	2,35	2,35	8,00 (3,0 - 9,2)	9,6	2030 (480 - 3020)	A	1015	1,94	1,94	2,76	2,76	9,40 (4,2 - 10,6)	9,8	2090 (630 - 3090)	A				
2,8 + 3,2 + 3,2 + 3,2	1,82	2,06	2,06	2,06	8,00 (3,0 - 9,2)	9,6	2030 (480 - 2940)	A	1015	2,11	2,43	2,43	2,43	9,40 (4,2 - 10,6)	9,8	2080 (650 - 3080)	A				
2,8 + 3,2 + 3,2 + 4,0	1,70	1,94	1,94	2,42	8,00 (3,0 - 9,2)	9,6	2030 (480 - 2940)	A	1015	1,99	2,28	2,28	2,85	9,40 (4,2 - 10,6)	9,8	2080 (650 - 3070)	A				
3,2 + 3,2 + 3,2 + 3,2	2,00	2,00	2,00	2,00	8,00 (3,0 - 9,2)	9,3	1970 (480 - 2940)	A	985	2,35	2,35	2,35	2,35	9,40 (4,2 - 10,6)	9,9	2110 (660 - 3050)	A				
3,2 + 3,2 + 3,2 + 4,0	1,88	1,88	1,88	2,36	8,00 (3,0 - 9,2)	9,3	1970 (480 - 2940)	A	985	2,21	2,21	2,21	2,77	9,40 (4,2 - 10,6)	9,9	2100 (660 - 3040)	A				

	Производительность внутренних блоков	ОХЛАЖДЕНИЕ										ОБОГРЕВ									
		Холодопроизводительность					Сила тока	Входная мощность	Класс охлаждения	А.Е.С.#	Теплопроизводительность					Сила тока	Входная мощность	Класс обогрева			
		Комната А	Комната В	Комната С	Комната D	Комната E					Всего	Комната А	Комната В	Комната С	Комната D				Комната E	Всего	
		кВт	кВт	кВт	кВт	кВт	кВт	А	Вт	кВт	кВт	кВт	кВт	кВт	кВт	кВт	А	Вт			
1 комната	2,2	2,20	-	-	-	2,20 (1,8 - 2,9)	2,5	500 (340 - 810)	A	250	3,20	-	-	-	3,20 (1,2 - 4,1)	3,7	740 (300 - 1230)	A			
	2,8	2,80	-	-	-	2,80 (1,8 - 2,9)	3,5	700 (340 - 810)	A	350	4,00	-	-	-	4,00 (1,2 - 4,3)	5,2	1050 (300 - 1230)	A			
	3,2	3,20	-	-	-	3,20 (1,8 - 3,8)	3,9	800 (340 - 1360)	A	400	4,50	-	-	-	4,50 (1,2 - 5,8)	6,0	1230 (300 - 2100)	A			
	4,0	4,00	-	-	-	4,00 (1,8 - 4,3)	5,8	1240 (340 - 1990)	A	620	5,60	-	-	-	5,60 (1,2 - 6,8)	8,0	1720 (300 - 2930)	C			
	5,0	5,00	-	-	-	5,00 (1,9 - 5,7)	7,2	1550 (340 - 2130)	A	775	6,80	-	-	-	6,80 (1,2 - 6,9)	9,7	2100 (300 - 2520)	C			
	6,0	6,00	-	-	-	6,00 (1,9 - 6,2)	9,2	2030 (340 - 2330)	C	1015	8,50	-	-	-	8,50 (1,3 - 9,0)	11,1	2400 (620 - 2530)	B			
	7,0	7,00	-	-	-	7,00 (2,0 - 7,2)	11,3	2490 (370 - 2770)	C	1245	8,70	-	-	-	8,70 (1,4 - 9,2)	11,8	2550 (680 - 2720)	B			
2 комнаты	2,2 + 2,8	2,20	2,80	-	-	5,00 (2,4 - 5,8)	6,6	1410 (300 - 1860)	A	705	3,17	4,03	-	-	7,20 (2,0 - 8,6)	10,7	2270 (250 - 2930)	D			
	2,2 + 3,2	2,20	3,20	-	-	5,40 (2,4 - 5,8)	7,3	1570 (300 - 1800)	A	785	3,14	4,56	-	-	7,70 (2,0 - 8,6)	11,3	2400 (250 - 2850)	C			
	2,2 + 4,0	2,20	4,00	-	-	6,20 (2,4 - 7,2)	9,4	2040 (300 - 2840)	B	1020	3,12	5,68	-	-	8,80 (2,0 - 11,0)	13,2	2800 (250 - 3990)	D			
	2,2 + 5,0	2,20	5,00	-	-	7,20 (2,4 - 8,1)	10,6	2290 (280 - 2980)	B	1145	3,06	6,94	-	-	10,00 (2,0 - 11,0)	14,4	3060 (250 - 3680)	C			
	2,2 + 6,0	2,20	6,00	-	-	8,20 (2,5 - 9,1)	13,6	2960 (310 - 3880)	D	1480	3,14	8,56	-	-	11,70 (2,0 - 11,9)	16,0	3410 (250 - 3840)	B			
	2,2 + 7,0	2,20	7,00	-	-	9,20 (2,5 - 10,0)	16,5	3570 (310 - 4610)	E	1785	2,85	9,05	-	-	11,90 (2,0 - 13,0)	16,5	3510 (250 - 4410)	C			
	2,8 + 2,8	2,80	2,80	-	-	5,60 (2,4 - 5,8)	8,1	1740 (300 - 1860)	A	870	4,00	4,00	-	-	8,00 (2,0 - 8,6)	12,2	2590 (250 - 2930)	D			
	2,8 + 3,2	2,80	3,20	-	-	6,00 (2,4 - 6,7)	8,9	1920 (300 - 2430)	B	960	3,97	4,53	-	-	8,50 (2,0 - 10,1)	13,1	2780 (250 - 3620)	D			
	2,8 + 4,0	2,80	4,00	-	-	6,80 (2,4 - 7,2)	11,2	2420 (300 - 2760)	C	1210	3,95	5,65	-	-	9,60 (2,0 - 11,0)	14,7	3130 (250 - 3990)	D			
	2,8 + 5,0	2,80	5,00	-	-	7,80 (2,4 - 8,6)	12,4	2680 (280 - 3330)	C	1340	3,88	6,92	-	-	10,80 (2,0 - 11,0)	14,8	3160 (250 - 3440)	B			
	2,8 + 6,0	2,80	6,00	-	-	8,80 (2,5 - 9,1)	15,9	3450 (310 - 3760)	E	1725	3,82	8,18	-	-	12,00 (2,0 - 13,0)	16,8	3580 (250 - 4420)	C			
	2,8 + 7,0	2,80	7,00	-	-	9,80 (2,5 - 10,1)	19,1	4140 (310 - 4620)	F	2070	3,43	8,57	-	-	12,00 (2,0 - 13,0)	16,8	3570 (250 - 4410)	C			
	3,2 + 3,2	3,20	3,20	-	-	6,40 (2,4 - 7,2)	9,7	2100 (290 - 2700)	B	1050	4,50	4,50	-	-	9,00 (2,0 - 11,0)	13,3	2830 (250 - 3970)	D			
	3,2 + 4,0	3,20	4,00	-	-	7,20 (2,4 - 8,1)	12,1	2620 (290 - 3490)	D	1310	4,49	5,61	-	-	10,10 (2,0 - 11,0)	15,2	3230 (250 - 3830)	D			
	3,2 + 5,0	3,20	5,00	-	-	8,20 (2,5 - 9,1)	13,3	2890 (310 - 3720)	C	1445	4,41	6,89	-	-	11,30 (2,0 - 11,9)	14,8	3160 (250 - 3750)	B			
	3,2 + 6,0	3,20	6,00	-	-	9,20 (2,5 - 10,0)	16,5	3570 (310 - 4610)	E	1785	4,17	7,83	-	-	12,00 (2,0 - 13,0)	16,4	3500 (250 - 4390)	B			
	3,2 + 7,0	3,14	6,86	-	-	10,00 (2,5 - 10,4)	19,5	4220 (310 - 4800)	F	2110	3,76	8,24	-	-	12,00 (2,0 - 13,0)	16,4	3480 (250 - 4780)	B			
	4,0 + 4,0	4,00	4,00	-	-	8,00 (2,4 - 8,6)	14,9	3240 (290 - 3930)	E	1620	5,60	5,60	-	-	11,20 (2,0 - 11,9)	15,8	3370 (250 - 4040)	C			
	4,0 + 5,0	4,00	5,00	-	-	9,00 (2,5 - 10,0)	16,0	3460 (310 - 4760)	D	1730	5,33	6,67	-	-	12,00 (2,0 - 13,0)	16,4	3490 (250 - 4310)	B			
	4,0 + 6,0	4,00	6,00	-	-	10,00 (2,5 - 10,4)	20,6	4460 (310 - 4790)	F	2230	4,80	7,20	-	-	12,00 (2,0 - 13,8)	16,4	3490 (250 - 4790)	B			
	4,0 + 7,0	3,64	6,36	-	-	10,00 (2,5 - 10,4)	19,1	4150 (310 - 4800)	E	2075	4,36	7,64	-	-	12,00 (2,0 - 13,8)	16,3	3470 (250 - 4770)	B			
	5,0 + 5,0	5,00	5,00	-	-	10,00 (2,5 - 10,4)	16,6	3610 (300 - 4000)	D	1805	6,00	6,00	-	-	12,00 (2,0 - 13,8)	15,2	3240 (250 - 4500)	A			
	5,0 + 6,0	4,55	5,45	-	-	10,00 (2,5 - 10,4)	16,6	3610 (300 - 4000)	D	1805	5,45	6,55	-	-	12,00 (2,0 - 13,8)	15,2	3240 (250 - 4500)	A			
	5,0 + 7,0	4,17	5,83	-	-	10,00 (2,5 - 10,4)	16,0	3470 (300 - 3850)	C	1735	5,00	7,00	-	-	12,00 (2,0 - 13,8)	15,1	3220 (250 - 4480)	A			
	6,0 + 6,0	5,00	5,00	-	-	10,00 (2,5 - 10,4)	16,6	3610 (300 - 4000)	D	1805	6,00	6,00	-	-	12,00 (2,0 - 13,8)	15,2	3240 (250 - 4500)	A			
	6,0 + 7,0	4,62	5,38	-	-	10,00 (2,5 - 10,4)	16,0	3470 (300 - 3850)	C	1735	5,54	6,46	-	-	12,00 (2,0 - 13,8)	15,1	3220 (250 - 4480)	A			
	7,0 + 7,0	5,00	5,00	-	-	10,00 (2,5 - 10,4)	15,3	3320 (330 - 3690)	B	1660	6,00	6,00	-	-	12,00 (2,0 - 13,8)	15,0	3200 (250 - 4460)	A			
	3 комнаты	2,2 + 2,2 + 2,2	2,20	2,20	2,20	-	6,60 (2,9 - 8,5)	8,3	1790 (340 - 3050)	A	895	3,20	3,20	3,20	-	9,60 (2,7 - 12,3)	12,8	2720 (250 - 4230)	B		
		2,2 + 2,2 + 2,8	2,20	2,20	2,80	-	7,20 (2,9 - 8,5)	9,8	2120 (340 - 2980)	A	1060	3,18	3,18	4,04	-	10,40 (2,7 - 12,3)	13,5	2880 (250 - 4080)	A		
		2,2 + 2,2 + 3,2	2,20	2,20	3,20	-	7,60 (2,9 - 8,5)	10,3	2240 (370 - 2900)	A	1120	3,16	3,16	4,58	-	10,90 (2,7 - 12,3)	14,0	2970 (250 - 3870)	A		
		2,2 + 2,2 + 4,0	2,20	2,20	4,00	-	8,40 (2,9 - 8,7)	12,6	2730 (370 - 3000)	B	1365	3,14	3,14	5,72	-	12,00 (2,7 - 12,9)	15,6	3320 (250 - 4110)	A		
		2,2 + 2,2 + 5,0	2,20	2,20	5,00	-	9,40 (2,9 - 10,1)	13,6	2960 (370 - 3550)	B	1480	2,81	2,81	6,38	-	12,00 (2,7 - 13,6)	14,7	3130 (270 - 4210)	A		
2,2 + 2,2 + 6,0		2,12	2,12	5,76	-	10,00 (2,9 - 10,7)	15,4	3350 (370 - 4020)	C	1675	2,54	2,54	6,92	-	12,00 (2,7 - 13,6)	14,7	3130 (270 - 4210)	A			
2,2 + 2,2 + 7,0		1,93	1,93	6,14	-	10,00 (2,9 - 10,7)	15,1	3270 (370 - 3860)	B	1635	2,32	2,32	7,36	-	12,00 (2,7 - 13,8)	14,4	3060 (270 - 4330)	A			
2,2 + 2,8 + 2,8		2,20	2,80	2,80	-	7,80 (2,9 - 8,5)	11,0	2390 (340 - 2930)	A	1195	3,16	4,02	4,02	-	11,20 (2,7 - 12,9)	14,3	3040 (250 - 4220)	A			
2,2 + 2,8 + 3,2		2,20	2,80	3,20	-	8,20 (2,9 - 8,7)	11,9	2590 (370 - 3000)	B	1295	3,13	4,00	4,57	-	11,70 (2,7 - 12,9)	14,9	3170 (250 - 4120)	A			
2,2 + 2,8 + 4,0		2,20	2,80	4,00	-	9,00 (2,9 - 9,6)	14,2	3090 (370 - 3700)	C	1545	2,93	3,73	5,34	-	12,00 (2,7 - 13,6)	15,6	3320 (250 - 4510)	A			
2,2 + 2,8 + 5,0		2,20	2,80	5,00	-	10,00 (2,9 - 10,7)	15,4	3350 (370 - 4020)	C	1675	2,64	3,36	6,00	-	12,00 (2,7 - 13,6)	14,7	3130 (270 - 4210)	A			
2,2 + 2,8 + 6,0		2,00	2,55	5,45	-	10,00 (2,9 - 10,7)	15,4	3350 (370 - 4020)	C	1675	2,40	3,05	6,55	-	12,00 (2,7 - 13,6)	14,7	3130 (270 - 4350)	A			
2,2 + 2,8 + 7,0		1,83	2,33	5,84	-	10,00 (2,9 - 10,7)	15,1	3270 (370 - 3860)	B	1635	2,20	2,80	7,00	-	12,00 (2,7 - 13,8)	14,4	3060 (270 - 4330)	A			
2,2 + 3,2 + 3,2		2,20	3,20	3,20	-	8,60 (2,9 - 9,6)	12,9	2800 (370 - 3700)	B	1400	3,06	4,47	4,47	-	12,00 (2,7 - 13,6)	15,3	3250 (270 - 4490)	A			
2,2 + 3,2 + 4,0		2,20	3,20	4,00	-	9,40 (2,9 - 10,1)	15,0	3260 (370 - 3950)	C	1630	2,80	4,09	5,11	-	12,00 (2,7 - 13,6)	15,2	3230 (270 - 4400)	A			
2,2 + 3,2 + 5,0		2,11	3,08	4,81	-	10,00 (2,9 - 10,7)	15,1	3270 (370 - 3940)	B	1635	2,54	3,69	5,77	-	12,00 (2,7 - 13,6)	14,3	3040 (290 - 4170)	A			
2,2 + 3,2 + 6,0		1,93	2,81	5,26	-	10,00 (2,9 - 10,7)	15,1	3270 (370 - 3940)	B	1635	2,31	3,37	6,32	-	12,00 (2,7 - 13,8)	14,3	3040 (290 - 4300)	A			
2,2 + 3,2 + 7,0		1,77	2,58	5,65	-	10,00 (2,9 - 10,7)	14,8	3200 (400 - 3780)	B	1600	2,13	3,10	6,77	-	12,00 (2,7 - 13,8)	14,2	3020 (290 - 4280)	A			
2,2 + 4,0 + 4,0		2,16	3,92	3,92	-	10,00 (2,9 - 10,7)	17,2	3730 (370 - 4610)	D	1865	2,58	4,71	4,71	-	12,00 (2,7 - 13,6)	15,1	3220 (270 - 4390)	A			
2,2 + 4,0 + 5,0		1,96	3,57	4,47	-	10,00 (2,9 - 10,7)	15,1	3270 (370 - 3860)	B	1635	2,35	4,29	5,36	-	12,00 (2,7 - 13,8)	14,2	3030 (290 - 4290)	A			
2,2 + 4,0 + 6,0		1,80	3,28	4,92	-	10,00 (2,9 - 10,7)	15,1	3270 (370 - 3860)	B	1635	2,16	3,93	5,91	-	12,00 (2,7 - 13,8)	14,2	3030 (290 - 4290)	A			
2,2 + 4,0 + 7,0		1,67	3,03	5,30	-	10,00 (2,9 - 10,7)	14,4	3120 (400 - 3780)	A	1560	2,00	3,64	6,36	-	12,00 (2						

	Производительность внутренних блоков	ОХЛАЖДЕНИЕ										ОБОГРЕВ									
		Холодопроизводительность					Сила тока	Входная мощность	Класс охлаждения	А.Е.С.#	Теплопроизводительность					Сила тока	Входная мощность	Класс обогрева			
		Комната А	Комната В	Комната С	Комната D	Комната E					Всего	Комната А	Комната В	Комната С	Комната D				Комната E	Всего	
кВт	кВт	кВт	кВт	кВт	кВт	А	Вт			кВт	кВт	кВт	кВт	кВт	кВт	А	Вт				
2,8 + 5,0 + 7,0	1,89	3,38	4,73	-	-	10,00 (2,9 - 10,7)	13,4	2910 (440 - 3390)	A	1455	2,27	4,05	5,68	-	-	12,00 (2,7 - 14,1)	13,6	2890 (350 - 4240)	A		
2,8 + 6,0 + 6,0	1,90	4,05	4,05	-	-	10,00 (2,9 - 10,7)	13,7	2980 (410 - 3470)	A	1490	2,28	4,86	4,86	-	-	12,00 (2,7 - 14,1)	13,6	2900 (330 - 4260)	A		
2,8 + 6,0 + 7,0	1,77	3,80	4,43	-	-	10,00 (2,9 - 10,7)	13,4	2910 (440 - 3390)	A	1455	2,12	4,56	5,32	-	-	12,00 (2,7 - 14,4)	13,6	2890 (350 - 4370)	A		
2,8 + 7,0 + 7,0	1,66	4,17	4,17	-	-	10,00 (2,9 - 10,7)	13,1	2840 (440 - 3310)	A	1420	2,00	5,00	5,00	-	-	12,00 (2,7 - 14,4)	13,8	2930 (360 - 4350)	A		
3,2 + 3,2 + 3,2	3,20	3,20	3,20	-	-	9,60 (2,9 - 10,1)	15,1	3270 (370 - 3780)	C	1635	4,00	4,00	4,00	-	-	12,00 (2,7 - 13,6)	15,1	3210 (270 - 4380)	A		
3,2 + 3,2 + 4,0	3,08	3,08	3,84	-	-	10,00 (2,9 - 10,7)	16,8	3650 (370 - 4440)	D	1825	3,69	3,69	4,62	-	-	12,00 (2,7 - 13,6)	15,0	3200 (270 - 4370)	A		
3,2 + 3,2 + 5,0	2,81	2,81	4,38	-	-	10,00 (2,9 - 10,7)	14,8	3200 (370 - 3780)	B	1600	3,37	3,37	5,26	-	-	12,00 (2,7 - 13,8)	14,1	3010 (300 - 4260)	A		
3,2 + 3,2 + 6,0	2,62	2,62	4,84	-	-	10,00 (2,9 - 10,7)	14,8	3200 (370 - 3780)	B	1600	3,10	3,10	5,80	-	-	12,00 (2,7 - 13,8)	14,1	3010 (300 - 4260)	A		
3,2 + 3,2 + 7,0	2,39	2,39	5,22	-	-	10,00 (2,9 - 10,7)	14,4	3120 (400 - 3700)	A	1560	2,87	2,87	6,26	-	-	12,00 (2,7 - 14,1)	14,1	2990 (300 - 4380)	A		
3,2 + 4,0 + 4,0	2,86	3,57	3,57	-	-	10,00 (2,9 - 10,7)	16,5	3570 (370 - 4440)	C	1785	3,42	4,29	4,29	-	-	12,00 (2,7 - 13,8)	15,0	3190 (270 - 4490)	A		
3,2 + 4,0 + 5,0	2,62	3,28	4,10	-	-	10,00 (2,9 - 10,7)	14,8	3200 (370 - 3780)	B	1600	3,15	3,93	4,92	-	-	12,00 (2,7 - 13,8)	14,1	3000 (300 - 4250)	A		
3,2 + 4,0 + 6,0	2,42	3,03	4,55	-	-	10,00 (2,9 - 10,7)	14,8	3200 (400 - 3780)	B	1600	2,91	3,64	5,45	-	-	12,00 (2,7 - 14,1)	14,1	3000 (300 - 4390)	A		
3,2 + 4,0 + 7,0	2,25	2,82	4,93	-	-	10,00 (2,9 - 10,7)	14,4	3120 (400 - 3700)	A	1560	2,70	3,38	5,92	-	-	12,00 (2,7 - 14,1)	14,0	2980 (300 - 4360)	A		
3,2 + 5,0 + 5,0	2,42	3,79	3,79	-	-	10,00 (2,9 - 10,7)	13,4	2910 (440 - 3390)	A	1455	2,90	4,55	4,55	-	-	12,00 (2,7 - 14,1)	13,8	2930 (360 - 4220)	A		
3,2 + 5,0 + 6,0	2,25	3,52	4,23	-	-	10,00 (2,9 - 10,7)	13,4	2910 (440 - 3390)	A	1455	2,70	4,23	5,07	-	-	12,00 (2,7 - 14,1)	13,8	2930 (360 - 4220)	A		
3,2 + 5,0 + 7,0	2,10	3,29	4,61	-	-	10,00 (2,9 - 10,7)	13,1	2840 (440 - 3310)	A	1420	2,52	3,95	5,53	-	-	12,00 (2,7 - 14,4)	13,7	2910 (360 - 4330)	A		
3,2 + 6,0 + 6,0	2,10	3,95	3,95	-	-	10,00 (2,9 - 10,7)	13,4	2910 (440 - 3390)	A	1455	2,52	4,74	4,74	-	-	12,00 (2,7 - 14,4)	13,8	2930 (360 - 4350)	A		
3,2 + 6,0 + 7,0	1,98	3,70	4,32	-	-	10,00 (2,9 - 10,7)	13,1	2840 (440 - 3310)	A	1420	2,37	4,44	5,19	-	-	12,00 (2,7 - 14,4)	13,7	2910 (360 - 4330)	A		
3,2 + 7,0 + 7,0	1,86	4,07	4,07	-	-	10,00 (2,9 - 10,7)	13,1	2840 (440 - 3320)	A	1420	2,24	4,88	4,88	-	-	12,00 (2,7 - 14,4)	13,6	2900 (270 - 4310)	A		
4,0 + 4,0 + 4,0	3,33	3,33	3,33	-	-	9,99 (2,9 - 10,7)	16,5	3570 (370 - 4360)	D	1785	4,00	4,00	4,00	-	-	12,00 (2,7 - 13,8)	14,9	3180 (270 - 4400)	A		
4,0 + 4,0 + 5,0	3,08	3,08	3,84	-	-	10,00 (2,9 - 10,7)	14,4	3120 (400 - 3780)	A	1560	3,69	3,69	4,62	-	-	12,00 (2,7 - 14,1)	14,1	2990 (300 - 4370)	A		
4,0 + 4,0 + 6,0	2,86	2,86	4,28	-	-	10,00 (2,9 - 10,7)	14,4	3120 (400 - 3780)	A	1560	3,43	3,43	5,14	-	-	12,00 (2,7 - 14,1)	14,1	2990 (300 - 4370)	A		
4,0 + 4,0 + 7,0	2,67	2,67	4,66	-	-	10,00 (2,9 - 10,7)	14,1	3050 (400 - 3620)	A	1525	3,20	3,20	5,60	-	-	12,00 (2,7 - 14,4)	14,0	2970 (300 - 4490)	A		
4,0 + 5,0 + 5,0	2,86	3,57	3,57	-	-	10,00 (2,9 - 10,7)	13,4	2910 (440 - 3390)	A	1455	3,42	4,29	4,29	-	-	12,00 (2,7 - 14,1)	13,7	2920 (360 - 4200)	A		
4,0 + 5,0 + 6,0	2,67	3,33	4,00	-	-	10,00 (2,9 - 10,7)	13,4	2910 (440 - 3390)	A	1455	3,20	4,00	4,80	-	-	12,00 (2,7 - 14,4)	13,7	2920 (360 - 4340)	A		
4,0 + 5,0 + 7,0	2,49	3,13	4,38	-	-	10,00 (2,9 - 10,7)	13,1	2840 (440 - 3310)	A	1420	3,00	3,75	5,25	-	-	12,00 (2,7 - 14,4)	13,6	2900 (370 - 4320)	A		
4,0 + 6,0 + 6,0	2,50	3,75	3,75	-	-	10,00 (2,9 - 10,7)	13,4	2910 (440 - 3390)	A	1455	3,00	4,50	4,50	-	-	12,00 (2,7 - 14,4)	13,7	2920 (360 - 4340)	A		
4,0 + 6,0 + 7,0	2,35	3,53	4,12	-	-	10,00 (2,9 - 10,7)	13,1	2840 (440 - 3310)	A	1420	2,82	4,24	4,94	-	-	12,00 (2,7 - 14,4)	13,6	2900 (370 - 4320)	A		
5,0 + 5,0 + 5,0	3,33	3,33	3,33	-	-	9,99 (2,9 - 10,7)	12,5	2700 (480 - 3170)	A	1350	4,00	4,00	4,00	-	-	12,00 (2,7 - 14,4)	13,4	2860 (430 - 4240)	A		
5,0 + 5,0 + 6,0	3,13	3,13	3,74	-	-	10,00 (2,9 - 10,7)	12,8	2770 (480 - 3170)	A	1385	3,75	3,75	4,50	-	-	12,00 (2,7 - 14,4)	13,4	2860 (430 - 4240)	A		
5,0 + 5,0 + 7,0	2,94	2,94	4,12	-	-	10,00 (2,9 - 10,7)	12,5	2710 (490 - 3170)	A	1355	3,53	3,53	4,94	-	-	12,00 (2,7 - 14,4)	13,4	2850 (450 - 4230)	A		
5,0 + 6,0 + 6,0	2,94	3,53	3,53	-	-	10,00 (2,9 - 10,7)	12,8	2770 (480 - 3170)	A	1385	3,52	4,24	4,24	-	-	12,00 (2,7 - 14,4)	13,4	2860 (430 - 4240)	A		
2,2 + 2,2 + 2,2 + 2,2	2,20	2,20	2,20	2,20	-	8,80 (2,9 - 10,6)	11,7	2530 (380 - 3850)	A	1265	3,00	3,00	3,00	3,00	-	12,00 (3,4 - 14,2)	14,0	2970 (340 - 4450)	A		
2,2 + 2,2 + 2,2 + 2,8	2,20	2,20	2,20	2,80	-	9,40 (2,9 - 10,6)	13,1	2850 (380 - 3810)	A	1425	2,81	2,81	2,81	3,57	-	12,00 (3,4 - 14,2)	14,0	2970 (340 - 4450)	A		
2,2 + 2,2 + 2,2 + 3,2	2,20	2,20	2,20	3,20	-	9,80 (2,9 - 10,6)	13,6	2960 (380 - 3680)	A	1480	2,69	2,69	2,69	3,93	-	12,00 (3,4 - 14,2)	13,8	2940 (340 - 4400)	A		
2,2 + 2,2 + 2,2 + 4,0	2,08	2,08	2,08	3,76	-	10,00 (2,9 - 10,6)	14,3	3110 (380 - 3680)	A	1555	2,49	2,49	2,49	4,53	-	12,00 (3,4 - 14,2)	13,8	2930 (360 - 4390)	A		
2,2 + 2,2 + 2,2 + 5,0	1,90	1,90	1,90	4,30	-	10,00 (2,9 - 10,6)	13,3	2890 (420 - 3360)	A	1445	2,28	2,28	2,28	5,16	-	12,00 (3,4 - 14,2)	13,5	2870 (410 - 4220)	A		
2,2 + 2,2 + 2,2 + 6,0	1,75	1,75	1,75	4,75	-	10,00 (2,9 - 10,8)	13,3	2890 (420 - 3520)	A	1445	2,10	2,10	2,10	5,70	-	12,00 (3,4 - 14,2)	13,5	2870 (410 - 4220)	A		
2,2 + 2,2 + 2,2 + 7,0	1,62	1,62	1,62	5,14	-	10,00 (2,9 - 10,8)	13,4	2900 (450 - 3450)	A	1450	1,94	1,94	1,94	6,18	-	12,00 (3,4 - 14,4)	13,4	2850 (410 - 4270)	A		
2,2 + 2,2 + 2,8 + 2,8	2,20	2,20	2,80	2,80	-	10,00 (2,9 - 10,6)	14,7	3190 (380 - 3770)	B	1595	2,64	2,64	3,36	3,36	-	12,00 (3,4 - 14,2)	14,0	2970 (340 - 4450)	A		
2,2 + 2,2 + 2,8 + 3,2	2,12	2,12	2,68	3,08	-	10,00 (2,9 - 10,6)	14,3	3110 (380 - 3680)	A	1555	2,54	2,54	3,23	3,69	-	12,00 (3,4 - 14,2)	13,8	2940 (340 - 4400)	A		
2,2 + 2,2 + 2,8 + 4,0	1,96	1,96	2,50	3,58	-	10,00 (2,9 - 10,6)	14,3	3110 (380 - 3680)	A	1555	2,36	2,36	2,99	4,29	-	12,00 (3,4 - 14,2)	13,8	2930 (360 - 4390)	A		
2,2 + 2,2 + 2,8 + 5,0	1,80	1,80	2,30	4,10	-	10,00 (2,9 - 10,8)	13,3	2890 (420 - 3520)	A	1445	2,16	2,16	2,75	4,93	-	12,00 (3,4 - 14,2)	13,5	2870 (410 - 4220)	A		
2,2 + 2,2 + 2,8 + 6,0	1,67	1,67	2,11	4,55	-	10,00 (2,9 - 10,8)	13,3	2890 (420 - 3520)	A	1445	2,00	2,00	2,55	5,45	-	12,00 (3,4 - 14,4)	13,5	2870 (410 - 4290)	A		
2,2 + 2,2 + 2,8 + 7,0	1,55	1,55	1,97	4,93	-	10,00 (2,9 - 11,0)	13,4	2900 (450 - 3610)	A	1450	1,86	1,86	2,36	5,92	-	12,00 (3,4 - 14,4)	13,4	2850 (410 - 4270)	A		
2,2 + 2,2 + 3,2 + 3,2	2,04	2,04	2,96	2,96	-	10,00 (2,9 - 10,6)	14,0	3040 (380 - 3600)	A	1520	2,44	2,44	3,56	3,56	-	12,00 (3,4 - 14,2)	13,7	2910 (360 - 4300)	A		
2,2 + 2,2 + 3,2 + 4,0	1,90	1,90	2,75	3,45	-	10,00 (2,9 - 10,6)	14,0	3040 (380 - 3600)	A	1520	2,28	2,28	3,04	4,14	-	12,00 (3,4 - 14,2)	13,6	2900 (360 - 4280)	A		
2,2 + 2,2 + 3,2 + 5,0	1,75	1,75	2,53	3,97	-	10,00 (2,9 - 10,8)	13,3	2890 (450 - 3440)	A	1445	2,10	2,10	3,04	4,76	-	12,00 (3,4 - 14,2)	13,3	2840 (420 - 4190)	A		
2,2 + 2,2 + 3,2 + 6,0	1,62	1,62	2,35	4,41	-	10,00 (2,9 - 10,8)	13,3	2890 (450 - 3440)	A	1445	1,94	1,94	2,82	5,30	-	12,00 (3,4 - 14,4)	13,3	2840 (420 - 4250)	A		
2,2 + 2,2 + 3,2 + 7,0	1,51	1,51	2,19	4,79	-	10,00 (2,9 - 11,0)	13,1	2830 (450 - 3530)	A	1415	1,81	1,81	2,63	5,75	-	12,00 (3,4 - 14,4)	13,3	2830 (420 - 4230)	A		
2,2 + 2,2 + 4,0 + 4,0	1,77	1,77	3,23	3,23	-	10,00 (2,9 - 10,8)	14,0	3040 (380 - 3770)	A	1520	2,13	2,13	3,87	3,87	-	12,00 (3,4 - 14,2)	13,6	2890 (370 - 4270)	A		
2,2 + 2,2 + 4,0 + 5,0	1,64	1,64	2,99	3,73	-	10,00 (2,9 - 10,8)	13,4	2900 (450 - 3450)	A	1450	1,97	1,97	3,58	4,48	-	12,00 (3,4 - 14,4)	13,3	2830 (420 - 4240)	A		
2,2 + 2,2 + 4,0 + 6,0	1,53	1,53	2,77	4,17	-	10,00 (2,9 - 11,0)	13,4	2900 (450 - 3610)	A	1450	1,83	1,83	3,33	5,01	-	12,00 (3,4 - 14,4)	13,3	2830 (420 - 4240)	A		
2,2 + 2,2 + 4,0 + 7,0	1,43	1,43	2,59	4,15	-	10,00 (2,9 - 11,0)	13,1	2830 (450 - 3530)	A	1415	1,71	1,71	3,12	5,46	-	12,00 (3,4 - 14,4)	13,3	2820 (440 - 4290)	A		
2,2 + 2,2 + 5,0 + 5,0	1,53	1,53	3,47	3,47	-	10,00 (2,9 - 11,0)	12,7	2760 (500 - 346													

	Производительность внутренних блоков	ОХЛАЖДЕНИЕ										ОБОГРЕВ									
		Холодопроизводительность					Сила тока	Входная мощность	Класс энергоэффективности	A.E.C.#	Теплопроизводительность					Сила тока	Входная мощность	Класс энергоэффективности			
		Комната А	Комната В	Комната С	Комната D	Комната E					Всего	Комната А	Комната В	Комната С	Комната D				Комната E	Всего	
		кВт	кВт	кВт	кВт	кВт	кВт	А	Вт	кВт	кВт	кВт	кВт	кВт	кВт	кВт	А	Вт			
2,2 + 3,2 + 3,2 + 4,0	1,75	2,54	2,54	3,17	-	10,00 [2,9 - 10,8]	14,0	3040 (410 - 3680)	A	1520	2,09	3,05	3,05	3,81	-	12,00 [3,4 - 14,2]	13,7	2920 (370 - 4240)	A		
2,2 + 3,2 + 3,2 + 5,0	1,62	2,35	2,35	3,68	-	10,00 [2,9 - 10,8]	13,0	2820 (450 - 3650)	A	1410	1,94	2,82	2,82	4,42	-	12,00 [3,4 - 14,4]	13,3	2820 (440 - 4280)	A		
2,2 + 3,2 + 3,2 + 6,0	1,51	2,19	2,19	4,11	-	10,00 [2,9 - 11,0]	13,0	2820 (450 - 3610)	A	1410	1,81	2,63	2,63	4,93	-	12,00 [3,4 - 14,4]	13,3	2820 (440 - 4280)	A		
2,2 + 3,2 + 3,2 + 7,0	1,41	2,05	2,05	4,49	-	10,00 [2,9 - 11,0]	13,1	2830 (460 - 3530)	A	1415	1,69	2,46	2,46	5,39	-	12,00 [3,4 - 14,4]	13,4	2860 (450 - 4260)	A		
2,2 + 3,2 + 4,0 + 4,0	1,63	2,39	2,99	2,99	-	10,00 [2,9 - 10,8]	14,0	3040 (410 - 3680)	A	1520	1,97	2,87	3,58	3,58	-	12,00 [3,4 - 14,4]	13,7	2910 (380 - 4360)	A		
2,2 + 3,2 + 4,0 + 5,0	1,53	2,22	2,78	3,47	-	10,00 [2,9 - 11,0]	13,1	2830 (450 - 3530)	A	1415	1,83	2,67	3,33	4,17	-	12,00 [3,4 - 14,4]	13,4	2860 (440 - 4270)	A		
2,2 + 3,2 + 4,0 + 6,0	1,42	2,08	2,60	3,90	-	10,00 [2,9 - 11,0]	13,1	2830 (450 - 3530)	A	1415	1,71	2,49	3,12	4,68	-	12,00 [3,4 - 14,4]	13,4	2860 (440 - 4270)	A		
2,2 + 3,2 + 4,0 + 7,0	1,34	1,95	2,44	4,27	-	10,00 [2,9 - 11,2]	13,1	2830 (460 - 3690)	A	1415	1,61	2,34	2,93	5,12	-	12,00 [3,4 - 14,4]	13,4	2850 (450 - 4250)	A		
2,2 + 3,2 + 5,0 + 5,0	1,42	2,08	3,25	3,25	-	10,00 [2,9 - 11,0]	12,8	2770 (500 - 3380)	A	1385	1,71	2,49	3,90	3,90	-	12,00 [3,4 - 14,4]	13,3	2830 (530 - 4190)	A		
2,2 + 3,2 + 5,0 + 6,0	1,34	1,95	3,05	3,66	-	10,00 [2,9 - 11,2]	12,8	2770 (500 - 3540)	A	1385	1,61	2,34	3,66	4,39	-	12,00 [3,4 - 14,4]	13,3	2830 (530 - 4190)	A		
2,2 + 3,2 + 5,0 + 7,0	1,26	1,84	2,87	4,03	-	10,00 [2,9 - 11,2]	12,8	2770 (540 - 3540)	A	1385	1,51	2,21	3,45	4,83	-	12,00 [3,4 - 14,4]	13,3	2820 (530 - 4180)	A		
2,2 + 3,2 + 6,0 + 6,0	1,26	1,84	3,45	3,45	-	10,00 [2,9 - 11,2]	12,8	2770 (500 - 3540)	A	1385	1,51	2,21	4,14	4,14	-	12,00 [3,4 - 14,4]	13,3	2830 (530 - 4190)	A		
2,2 + 4,0 + 4,0 + 4,0	1,54	2,82	2,82	2,82	-	10,00 [2,9 - 11,0]	13,6	2960 (410 - 3770)	A	1480	1,86	3,38	3,38	3,38	-	12,00 [3,4 - 14,4]	13,6	2900 (390 - 4350)	A		
2,2 + 4,0 + 4,0 + 5,0	1,45	2,63	3,63	3,29	-	10,00 [2,9 - 11,0]	13,1	2830 (450 - 3530)	A	1415	1,73	3,16	3,16	3,95	-	12,00 [3,4 - 14,4]	13,4	2850 (450 - 4260)	A		
2,2 + 4,0 + 4,0 + 6,0	1,36	2,47	2,47	3,70	-	10,00 [2,9 - 11,2]	13,1	2830 (450 - 3690)	A	1415	1,63	2,96	2,96	4,45	-	12,00 [3,4 - 14,4]	13,4	2850 (450 - 4260)	A		
2,2 + 4,0 + 4,0 + 7,0	1,27	2,33	2,33	4,07	-	10,00 [2,9 - 11,2]	13,1	2830 (460 - 3610)	A	1415	1,53	2,79	2,79	4,89	-	12,00 [3,4 - 14,4]	13,3	2840 (450 - 4240)	A		
2,2 + 4,0 + 5,0 + 5,0	1,35	2,47	3,09	3,09	-	10,00 [2,9 - 11,2]	12,8	2770 (500 - 3540)	A	1385	1,63	2,97	3,70	3,70	-	12,00 [3,4 - 14,4]	13,3	2820 (530 - 4180)	A		
2,2 + 4,0 + 5,0 + 6,0	1,27	2,33	2,91	3,49	-	10,00 [2,9 - 11,2]	12,8	2770 (500 - 3540)	A	1385	1,53	2,79	3,49	4,19	-	12,00 [3,4 - 14,4]	13,3	2820 (530 - 4180)	A		
2,2 + 5,0 + 5,0 + 5,0	1,27	2,91	2,91	2,91	-	10,00 [2,9 - 11,2]	12,5	2720 (590 - 3680)	A	1360	1,53	3,49	3,49	3,49	-	12,00 [3,4 - 14,4]	13,6	2900 (620 - 4180)	A		
2,8 + 2,8 + 2,8 + 2,8	2,50	2,50	2,50	2,50	-	10,00 [2,9 - 10,6]	14,7	3190 (380 - 3770)	B	1595	3,00	3,00	3,00	3,00	-	12,00 [3,4 - 14,2]	14,0	2970 (340 - 4450)	A		
2,8 + 2,8 + 2,8 + 3,2	2,41	2,41	2,41	2,77	-	10,00 [2,9 - 10,6]	14,3	3110 (380 - 3680)	A	1555	2,90	2,90	2,90	3,30	-	12,00 [3,4 - 14,2]	13,8	2940 (340 - 4400)	A		
2,8 + 2,8 + 2,8 + 4,0	2,26	2,26	2,26	3,22	-	10,00 [2,9 - 10,8]	14,3	3110 (380 - 3850)	A	1555	2,71	2,71	2,71	3,87	-	12,00 [3,4 - 14,2]	13,8	2930 (360 - 4390)	A		
2,8 + 2,8 + 2,8 + 5,0	2,09	2,09	2,09	3,73	-	10,00 [2,9 - 10,8]	13,3	2890 (420 - 3520)	A	1445	2,51	2,51	2,51	4,47	-	12,00 [3,4 - 14,4]	13,5	2870 (410 - 4290)	A		
2,8 + 2,8 + 2,8 + 6,0	1,94	1,94	1,94	4,18	-	10,00 [2,9 - 11,0]	13,3	2890 (420 - 3690)	A	1445	2,33	2,33	2,33	5,01	-	12,00 [3,4 - 14,4]	13,5	2870 (410 - 4290)	A		
2,8 + 2,8 + 2,8 + 7,0	1,82	1,82	1,82	4,54	-	10,00 [2,9 - 11,0]	13,4	2900 (450 - 3610)	A	1450	2,18	2,18	2,18	5,46	-	12,00 [3,4 - 14,4]	13,4	2850 (410 - 4270)	A		
2,8 + 2,8 + 3,2 + 3,2	2,33	2,33	2,67	2,67	-	10,00 [2,9 - 10,6]	14,0	3040 (380 - 3600)	A	1520	2,80	2,80	3,20	3,20	-	12,00 [3,4 - 14,2]	13,7	2910 (360 - 4300)	A		
2,8 + 2,8 + 3,2 + 4,0	2,19	2,19	2,49	3,13	-	10,00 [2,9 - 10,8]	14,0	3040 (380 - 3770)	A	1520	2,63	2,63	2,99	3,75	-	12,00 [3,4 - 14,4]	13,6	2900 (360 - 4420)	A		
2,8 + 2,8 + 3,2 + 5,0	2,03	2,03	2,32	3,62	-	10,00 [2,9 - 10,8]	13,3	2890 (450 - 3640)	A	1445	2,43	2,43	2,78	4,36	-	12,00 [3,4 - 14,4]	13,3	2840 (420 - 4250)	A		
2,8 + 2,8 + 3,2 + 6,0	1,89	1,89	2,14	4,06	-	10,00 [2,9 - 11,0]	13,3	2890 (450 - 3610)	A	1445	2,27	2,27	2,59	4,87	-	12,00 [3,4 - 14,4]	13,3	2840 (420 - 4250)	A		
2,8 + 2,8 + 3,2 + 7,0	1,77	1,77	2,03	4,43	-	10,00 [2,9 - 11,2]	13,1	2830 (450 - 3690)	A	1415	2,13	2,13	2,42	5,32	-	12,00 [3,4 - 14,4]	13,3	2830 (440 - 4230)	A		
2,8 + 2,8 + 4,0 + 4,0	2,06	2,06	2,94	2,94	-	10,00 [2,9 - 10,8]	14,0	3040 (380 - 3770)	A	1520	2,47	2,47	3,53	3,53	-	12,00 [3,4 - 14,4]	13,6	2890 (370 - 4400)	A		
2,8 + 2,8 + 4,0 + 5,0	1,92	1,92	2,74	3,42	-	10,00 [2,9 - 11,0]	13,4	2900 (450 - 3610)	A	1450	2,30	2,30	3,29	4,11	-	12,00 [3,4 - 14,4]	13,3	2830 (420 - 4240)	A		
2,8 + 2,8 + 4,0 + 6,0	1,79	1,79	2,56	3,86	-	10,00 [2,9 - 11,0]	13,4	2900 (450 - 3610)	A	1450	2,15	2,15	3,08	4,62	-	12,00 [3,4 - 14,4]	13,3	2830 (420 - 4240)	A		
2,8 + 2,8 + 4,0 + 7,0	1,69	1,69	2,40	4,22	-	10,00 [2,9 - 11,2]	13,1	2830 (450 - 3690)	A	1415	2,02	2,02	2,89	5,07	-	12,00 [3,4 - 14,4]	13,3	2820 (440 - 4290)	A		
2,8 + 2,8 + 5,0 + 5,0	1,79	1,79	3,21	3,21	-	10,00 [2,9 - 11,0]	12,7	2760 (500 - 3640)	A	1380	2,15	2,15	3,85	3,85	-	12,00 [3,4 - 14,4]	13,3	2840 (500 - 4220)	A		
2,8 + 2,8 + 5,0 + 6,0	1,69	1,69	3,01	3,61	-	10,00 [2,9 - 11,2]	12,7	2760 (500 - 3540)	A	1380	2,02	2,02	3,61	4,35	-	12,00 [3,4 - 14,4]	13,3	2840 (500 - 4220)	A		
2,8 + 3,2 + 3,2 + 3,2	2,26	2,58	2,58	2,58	-	10,00 [2,9 - 10,8]	14,0	3040 (410 - 3680)	A	1520	2,70	3,10	3,10	3,10	-	12,00 [3,4 - 14,2]	13,5	2880 (370 - 4260)	A		
2,8 + 3,2 + 3,2 + 4,0	2,12	2,42	2,42	3,04	-	10,00 [2,9 - 10,8]	14,0	3040 (410 - 3680)	A	1520	2,54	2,91	2,91	3,64	-	12,00 [3,4 - 14,4]	13,7	2920 (370 - 4380)	A		
2,8 + 3,2 + 3,2 + 5,0	1,97	2,25	2,25	3,53	-	10,00 [2,9 - 11,0]	13,0	2820 (450 - 3610)	A	1410	2,37	2,70	2,70	4,23	-	12,00 [3,4 - 14,4]	13,3	2820 (440 - 4280)	A		
2,8 + 3,2 + 3,2 + 6,0	1,83	2,11	2,11	3,95	-	10,00 [2,9 - 11,0]	13,0	2820 (450 - 3610)	A	1410	2,20	2,53	2,53	4,74	-	12,00 [3,4 - 14,4]	13,3	2820 (440 - 4280)	A		
2,8 + 3,2 + 3,2 + 7,0	1,72	1,98	1,98	4,32	-	10,00 [2,9 - 11,2]	13,1	2830 (460 - 3690)	A	1415	2,07	2,37	2,37	5,19	-	12,00 [3,4 - 14,4]	13,4	2860 (450 - 4260)	A		
2,8 + 3,2 + 4,0 + 4,0	1,99	2,29	2,86	2,86	-	10,00 [2,9 - 10,8]	14,0	3040 (410 - 3680)	A	1520	2,40	2,74	3,43	3,43	-	12,00 [3,4 - 14,4]	13,7	2910 (380 - 4360)	A		
2,8 + 3,2 + 4,0 + 5,0	1,87	2,13	2,67	3,33	-	10,00 [2,9 - 11,0]	13,1	2830 (450 - 3530)	A	1415	2,24	2,56	3,20	4,00	-	12,00 [3,4 - 14,4]	13,4	2860 (440 - 4270)	A		
2,8 + 3,2 + 4,0 + 6,0	1,75	2,00	2,50	3,75	-	10,00 [2,9 - 11,2]	13,1	2830 (450 - 3690)	A	1415	2,10	2,40	3,00	4,50	-	12,00 [3,4 - 14,4]	13,4	2860 (440 - 4270)	A		
2,8 + 3,2 + 4,0 + 7,0	1,65	1,88	2,35	4,12	-	10,00 [2,9 - 11,2]	13,1	2830 (460 - 3690)	A	1415	1,98	2,26	2,82	4,94	-	12,00 [3,4 - 14,4]	13,4	2850 (450 - 4250)	A		
2,8 + 3,2 + 5,0 + 5,0	1,74	2,00	3,13	3,13	-	10,00 [2,9 - 11,2]	12,8	2770 (500 - 3540)	A	1385	2,10	2,40	3,75	3,75	-	12,00 [3,4 - 14,4]	13,3	2830 (530 - 4190)	A		
2,8 + 3,2 + 5,0 + 6,0	1,65	1,88	2,94	3,53	-	10,00 [2,9 - 11,2]	12,8	2770 (500 - 3540)	A	1385	1,97	2,26	3,53	4,24	-	12,00 [3,4 - 14,4]	13,3	2830 (530 - 4190)	A		
2,8 + 4,0 + 4,0 + 4,0	1,90	2,70	2,70	2,70	-	10,00 [2,9 - 11,0]	13,6	2960 (410 - 3770)	A	1480	2,28	3,24	3,24	3,24	-	12,00 [3,4 - 14,4]	13,6	2900 (390 - 4350)	A		
2,8 + 4,0 + 4,0 + 5,0	1,77	2,53	2,53	3,17	-	10,00 [2,9 - 11,2]	13,1	2830 (450 - 3690)	A	1415	2,12	3,04	3,04	3,80	-	12,00 [3,4 - 14,4]	13,4	2850 (450 - 4260)	A		
2,8 + 4,0 + 4,0 + 6,0	1,67	2,38	2,38	3,57	-	10,00 [2,9 - 11,2]	13,1	2830 (450 - 3690)	A	1415	1,99	2,86	2,86	4,29	-	12,00 [3,4 - 14,4]	13,4	2850 (450 - 4260)	A		
2,8 + 4,0 + 5,0 + 5,0	1,66	2,38	2,98	2,98	-	10,00 [2,9 - 11,2]	12,8	2770 (500 - 3540)	A	1385	2,00	2,86	3,57	3,57	-	12,00 [3,4 - 14,4]	13,3	2820 (530 - 4180)	A		
3,2 + 3,2 + 3,2 + 3,2	2,50	2,50	2,50	2,50	-	10,00 [2,9 - 10,8]	13,6	2960 (410 - 3600)	A	1480	3,00	3,00	3,00	3,00	-	12,00 [3,4 - 14,4]	13,7	2910 (390 - 4350)	A		
3,2 + 3,2 + 3,2 + 4,0	2,35	2,35	2,35	2,95	-	10															



5 Комнат	Производительность внутренних блоков	ОХЛАЖДЕНИЕ											ОБОГРЕВ										
		Холодопроизводительность					Сила тока	Входная мощность	Класс охлаждения	А.Е.С.#	Теплопроизводительность					Сила тока	Входная мощность	Класс обогрева					
		Комната А	Комната В	Комната С	Комната D	Комната E					Всего	Комната А	Комната В	Комната С	Комната D				Комната E	Всего			
		кВт	кВт	кВт	кВт	кВт	кВт	А	Вт	кВт	кВт	кВт	кВт	кВт	кВт	кВт	А	Вт					
22 + 22 + 22 + 28 + 60	1,43	1,43	1,43	1,81	3,90	10,00 [2,9 - 11,5]	13,5	2920 [510 - 3850]	A	1460	1,71	1,71	1,71	2,18	4,69	12,00 [3,4 - 14,5]	13,3	2840 [500 - 4280]	A				
22 + 22 + 22 + 28 + 70	1,34	1,34	1,34	1,71	4,27	10,00 [2,9 - 11,5]	13,1	2850 [540 - 3860]	A	1425	1,61	1,61	1,61	2,05	5,12	12,00 [3,4 - 14,5]	13,5	2880 [510 - 4270]	A				
22 + 22 + 22 + 32 + 32	1,69	1,69	1,69	2,46	2,46	9,99 [2,9 - 11,5]	13,4	2900 [470 - 4010]	A	1450	2,03	2,03	2,03	2,95	2,95	11,99 [3,4 - 14,5]	13,4	2850 [430 - 4270]	A				
22 + 22 + 22 + 32 + 40	1,59	1,59	1,59	2,32	2,91	10,00 [2,9 - 11,5]	13,4	2900 [470 - 4010]	A	1450	1,91	1,91	1,91	2,78	3,49	12,00 [3,4 - 14,5]	13,3	2840 [440 - 4250]	A				
22 + 22 + 22 + 32 + 50	1,49	1,49	1,49	2,15	3,38	10,00 [2,9 - 11,5]	13,1	2850 [540 - 3860]	A	1425	1,78	1,78	1,78	2,59	4,07	12,00 [3,4 - 14,5]	13,5	2870 [520 - 4250]	A				
22 + 22 + 22 + 32 + 60	1,39	1,39	1,39	2,03	3,80	10,00 [2,9 - 11,5]	13,1	2850 [540 - 3860]	A	1425	1,67	1,67	1,67	2,43	4,56	12,00 [3,4 - 14,5]	13,5	2870 [520 - 4250]	A				
22 + 22 + 22 + 32 + 70	1,31	1,31	1,31	1,90	4,17	10,00 [2,9 - 11,5]	13,2	2860 [550 - 3860]	A	1430	1,57	1,57	1,57	2,29	5,00	12,00 [3,4 - 14,5]	13,4	2860 [530 - 4240]	A				
22 + 22 + 22 + 40 + 40	1,51	1,51	1,51	2,73	2,73	9,99 [2,9 - 11,5]	13,4	2900 [470 - 4020]	A	1450	1,81	1,81	1,81	3,28	3,28	11,99 [3,4 - 14,5]	13,3	2840 [440 - 4240]	A				
22 + 22 + 22 + 40 + 50	1,41	1,41	1,41	2,56	3,21	10,00 [2,9 - 11,5]	13,1	2850 [540 - 3860]	A	1425	1,69	1,69	1,69	3,08	3,85	12,00 [3,4 - 14,5]	13,5	2870 [520 - 4240]	A				
22 + 22 + 22 + 40 + 60	1,33	1,33	1,33	2,40	3,61	10,00 [2,9 - 11,5]	13,1	2850 [540 - 3860]	A	1425	1,59	1,59	1,59	2,89	4,34	12,00 [3,4 - 14,5]	13,5	2870 [520 - 4240]	A				
22 + 22 + 22 + 50 + 50	1,33	1,33	1,33	3,00	3,00	9,99 [2,9 - 11,5]	13,3	2880 [630 - 3800]	A	1440	1,59	1,59	1,59	3,61	3,61	11,99 [3,4 - 14,5]	13,9	2960 [420 - 4200]	A				
22 + 22 + 28 + 28 + 28	1,71	1,71	2,19	2,19	2,19	9,99 [2,9 - 11,5]	13,7	2970 [460 - 4100]	A	1485	2,05	2,05	2,63	2,63	2,63	11,99 [3,4 - 14,5]	13,3	2840 [400 - 4340]	A				
22 + 22 + 28 + 28 + 32	1,67	1,67	2,12	2,12	2,42	10,00 [2,9 - 11,5]	13,4	2900 [460 - 4010]	A	1450	2,00	2,00	2,55	2,55	2,90	12,00 [3,4 - 14,5]	13,3	2820 [410 - 4300]	A				
22 + 22 + 28 + 28 + 40	1,57	1,57	2,00	2,00	2,86	10,00 [2,9 - 11,5]	13,4	2900 [460 - 4010]	A	1450	1,89	1,89	2,40	2,40	3,42	12,00 [3,4 - 14,5]	13,2	2810 [420 - 4290]	A				
22 + 22 + 28 + 28 + 50	1,47	1,47	1,87	1,87	3,32	10,00 [2,9 - 11,5]	13,5	2920 [510 - 3850]	A	1460	1,76	1,76	2,24	2,24	4,00	12,00 [3,4 - 14,5]	13,3	2840 [500 - 4280]	A				
22 + 22 + 28 + 28 + 60	1,38	1,38	1,75	1,75	3,74	10,00 [2,9 - 11,5]	13,5	2920 [510 - 3850]	A	1460	1,65	1,65	2,10	2,10	4,50	12,00 [3,4 - 14,5]	13,3	2850 [500 - 4280]	A				
22 + 22 + 28 + 28 + 70	1,29	1,29	1,65	1,65	4,12	10,00 [2,9 - 11,5]	13,1	2850 [540 - 3860]	A	1425	1,55	1,55	1,98	1,98	4,94	12,00 [3,4 - 14,5]	13,5	2880 [510 - 4270]	A				
22 + 22 + 28 + 32 + 32	1,62	1,62	2,06	2,35	2,35	10,00 [2,9 - 11,5]	13,4	2900 [470 - 4010]	A	1450	1,94	1,94	2,48	2,82	2,82	12,00 [3,4 - 14,5]	13,4	2850 [430 - 4270]	A				
22 + 22 + 28 + 32 + 40	1,53	1,53	1,94	2,22	2,78	10,00 [2,9 - 11,5]	13,4	2900 [470 - 4010]	A	1450	1,83	1,83	2,33	2,67	3,34	12,00 [3,4 - 14,5]	13,3	2840 [440 - 4250]	A				
22 + 22 + 28 + 32 + 50	1,43	1,43	1,81	2,08	3,25	10,00 [2,9 - 11,5]	13,1	2850 [540 - 3860]	A	1425	1,71	1,71	2,18	2,49	3,91	12,00 [3,4 - 14,5]	13,5	2870 [520 - 4250]	A				
22 + 22 + 28 + 32 + 60	1,34	1,34	1,71	1,95	3,66	10,00 [2,9 - 11,5]	13,1	2850 [540 - 3860]	A	1425	1,61	1,61	2,05	2,34	4,39	12,00 [3,4 - 14,5]	13,5	2870 [520 - 4250]	A				
22 + 22 + 28 + 32 + 70	1,26	1,26	1,61	1,84	4,03	10,00 [2,9 - 11,5]	13,2	2860 [550 - 3860]	A	1430	1,52	1,52	1,92	2,21	4,83	12,00 [3,4 - 14,5]	13,4	2860 [530 - 4240]	A				
22 + 22 + 28 + 40 + 40	1,45	1,45	1,84	2,63	2,63	10,00 [2,9 - 11,5]	13,4	2900 [470 - 4020]	A	1450	1,74	1,74	2,20	3,16	3,16	12,00 [3,4 - 14,5]	13,3	2840 [440 - 4240]	A				
22 + 22 + 28 + 40 + 50	1,36	1,36	1,73	2,46	3,09	10,00 [2,9 - 11,5]	13,1	2850 [540 - 3860]	A	1425	1,63	1,63	2,07	2,96	3,71	12,00 [3,4 - 14,5]	13,5	2870 [520 - 4240]	A				
22 + 22 + 28 + 40 + 60	1,28	1,28	1,62	2,33	3,49	10,00 [2,9 - 11,5]	13,1	2850 [540 - 3860]	A	1425	1,53	1,53	1,95	2,79	4,20	12,00 [3,4 - 14,5]	13,5	2870 [520 - 4240]	A				
22 + 22 + 28 + 50 + 50	1,28	1,28	1,62	2,91	2,91	10,00 [2,9 - 11,5]	13,3	2880 [630 - 3800]	A	1440	1,53	1,53	1,96	3,49	3,49	12,00 [3,4 - 14,5]	13,9	2960 [420 - 4240]	A				
22 + 22 + 32 + 32 + 32	1,56	1,56	2,29	2,29	2,29	9,99 [2,9 - 11,5]	13,4	2900 [470 - 3930]	A	1450	1,89	1,89	2,74	2,74	2,74	12,00 [3,4 - 14,5]	13,3	2830 [450 - 4300]	A				
22 + 22 + 32 + 32 + 40	1,49	1,49	2,16	2,16	2,70	10,00 [2,9 - 11,5]	13,4	2900 [470 - 3930]	A	1450	1,78	1,78	2,59	2,59	3,26	12,00 [3,4 - 14,5]	13,3	2820 [460 - 4290]	A				
22 + 22 + 32 + 32 + 50	1,39	1,39	2,03	2,03	3,16	10,00 [2,9 - 11,5]	13,1	2850 [550 - 3860]	A	1425	1,67	1,67	2,43	2,43	3,80	12,00 [3,4 - 14,5]	13,6	2900 [540 - 4290]	A				
22 + 22 + 32 + 32 + 60	1,31	1,31	1,90	1,90	3,58	10,00 [2,9 - 11,5]	13,1	2850 [550 - 3860]	A	1425	1,57	1,57	2,29	2,29	4,28	12,00 [3,4 - 14,5]	13,6	2900 [540 - 4290]	A				
22 + 22 + 32 + 40 + 40	1,41	1,41	2,06	2,56	2,56	10,00 [2,9 - 11,5]	13,4	2900 [500 - 3930]	A	1450	1,69	1,69	2,46	3,08	3,08	12,00 [3,4 - 14,5]	13,3	2820 [460 - 4270]	A				
22 + 22 + 32 + 40 + 50	1,33	1,33	1,92	2,41	3,01	10,00 [2,9 - 11,5]	13,1	2850 [550 - 3860]	A	1425	1,59	1,59	2,31	2,89	3,62	12,00 [3,4 - 14,5]	13,6	2900 [540 - 4290]	A				
22 + 22 + 40 + 40 + 40	1,34	1,34	2,44	2,44	2,44	10,00 [2,9 - 11,5]	13,4	2910 [500 - 3930]	A	1455	1,60	1,60	2,93	2,93	2,93	11,99 [3,4 - 14,5]	13,4	2860 [470 - 4260]	A				
22 + 22 + 40 + 40 + 50	1,26	1,26	2,30	2,30	2,88	10,00 [2,9 - 11,5]	13,2	2860 [550 - 3870]	A	1430	1,52	1,52	2,76	2,76	3,44	12,00 [3,4 - 14,5]	13,6	2900 [560 - 4270]	A				
22 + 28 + 28 + 28 + 28	1,64	2,09	2,09	2,09	2,09	10,00 [2,9 - 11,5]	13,7	2970 [460 - 4100]	A	1485	1,96	2,51	2,51	2,51	2,51	12,00 [3,4 - 14,5]	13,3	2840 [400 - 4340]	A				
22 + 28 + 28 + 28 + 32	1,59	2,03	2,03	2,03	2,32	10,00 [2,9 - 11,5]	13,4	2900 [460 - 4010]	A	1450	1,91	2,43	2,43	2,43	2,80	12,00 [3,4 - 14,5]	13,3	2820 [410 - 4300]	A				
22 + 28 + 28 + 28 + 40	1,50	1,92	1,92	1,92	2,74	10,00 [2,9 - 11,5]	13,4	2900 [460 - 4010]	A	1450	1,81	2,30	2,30	2,30	3,29	12,00 [3,4 - 14,5]	13,2	2810 [420 - 4290]	A				
22 + 28 + 28 + 28 + 50	1,41	1,79	1,79	1,79	3,22	10,00 [2,9 - 11,5]	13,5	2920 [510 - 3850]	A	1460	1,69	2,15	2,15	2,15	3,86	12,00 [3,4 - 14,5]	13,3	2840 [500 - 4280]	A				
22 + 28 + 28 + 28 + 60	1,32	1,69	1,69	1,69	3,61	10,00 [2,9 - 11,5]	13,5	2920 [510 - 3850]	A	1460	1,59	2,02	2,02	2,02	4,35	12,00 [3,4 - 14,5]	13,3	2840 [500 - 4280]	A				
22 + 28 + 28 + 32 + 32	1,56	1,97	1,97	2,25	2,25	10,00 [2,9 - 11,5]	13,4	2900 [470 - 4010]	A	1450	1,86	2,37	2,37	2,70	2,70	12,00 [3,4 - 14,5]	13,4	2850 [430 - 4270]	A				
22 + 28 + 28 + 32 + 40	1,46	1,87	1,87	2,13	2,67	10,00 [2,9 - 11,5]	13,4	2900 [470 - 4010]	A	1450	1,76	2,24	2,24	2,56	3,20	12,00 [3,4 - 14,5]	13,3	2840 [440 - 4250]	A				
22 + 28 + 28 + 32 + 50	1,37	1,75	1,75	2,00	3,13	10,00 [2,9 - 11,5]	13,1	2850 [540 - 3860]	A	1425	1,65	2,10	2,10	2,40	3,75	12,00 [3,4 - 14,5]	13,5	2870 [520 - 4250]	A				
22 + 28 + 28 + 32 + 60	1,29	1,65	1,65	1,88	3,53	10,00 [2,9 - 11,5]	13,1	2850 [540 - 3860]	A	1425	1,54	1,98	1,98	2,26	4,24	12,00 [3,4 - 14,5]	13,5	2870 [520 - 4250]	A				
22 + 28 + 28 + 40 + 40	1,40	1,77	1,77	2,53	2,53	10,00 [2,9 - 11,5]	13,4	2900 [470 - 4020]	A	1450	1,66	2,13	2,13	3,04	3,04	12,00 [3,4 - 14,5]	13,3	2840 [440 - 4240]	A				
22 + 28 + 28 + 40 + 50	1,30	1,67	1,67	2,38	2,98	10,00 [2,9 - 11,5]	13,1	2850 [540 - 3860]	A	1425	1,57	2,00	2,00	2,40	3,57	12,00 [3,4 - 14,5]	13,5	2870 [520 - 4240]	A				
22 + 28 + 32 + 32 + 32	1,51	1,92	2,19	2,19	2,19	10,00 [2,9 - 11,5]	13,4	2900 [470 - 3930]	A	1450	1,81	2,30	2,63	2,63	2,63	12,00 [3,4 - 14,5]	13,3	2830 [450 - 4300]	A				
22 + 28 + 32 + 32 + 40	1,42	1,82	2,08	2,08	2,60	10,00 [2,9 - 11,5]	13,4	2900 [470 - 3930]	A	1450	1,71	2,18	2,49	2,49	3,13	12,00 [3,4 - 14,5]	13,3	2820 [460 - 4290]	A				
22 + 28 + 32 + 32 + 50	1,34	1,71	1,95	1,95	3,05	10,00 [2,9 - 11,5]	13,1	2850 [550 - 3860]	A	1425	1,61	2,05	2,34	2,34	3,66	12,00 [3,4 - 14,5]	13,6	2900 [540 - 4290]	A				
22 + 28 + 32 + 32 + 60	1,26	1,61	1,84	1,84	3,45	10,00 [2,9 - 11,5]	13,1	2850 [550 - 3860]	A	1425	1,51	1,93	2,21	2,21	4,14	12,00 [3,4 - 14,5]	13,6	2900 [540 - 4290]	A				
22 + 28 + 32 + 40 + 40	1,35	1,73	1,98	2,47	2,47	10,00 [2,9 - 11,5]	13,4	2900 [500 - 3930]	A	1450	1,63	2,07	2,38	2,96	2,96	12,00 [3,4 - 14,5]	13,3	2820 [460 - 4270]	A				
22 + 28 + 32 + 40 + 50	1,27	1,63	1,86	2,33	2,91	10,00 [2,9 - 11,5]	13,1	2850 [550 - 3860]	A	1425	1,53	1,95	2,23	2,79	3,50	12,0							

**Panasonic**

# РЕШЕНИЕ ДЛЯ СЕРВЕРНЫХ ПОМЕЩЕНИЙ



# СЕРИЯ PKEA ПРОФЕССИОНАЛЬНЫЙ ИНВЕРТОР НАСТЕННОЙ УСТАНОВКИ -20°C ФРЕОН • R410A



Полная линейка с высокой эффективностью даже при -20°C

Этот кондиционер настенного монтажа разработан специально для профессионального применения, например, в компьютерных залах, где необходимо охлаждение внутри помещения даже при низкой температуре воздуха на улице. Кроме того, этот кондиционер имеет автоматическую систему переключения для того, чтобы поддерживать температуру в помещении даже при резких перепадах температуры на улице.

## Основные технические характеристики

- Эти устройства можно устанавливать на трубопроводах R22.
- Предназначены для круглосуточной эксплуатации.
- Высокая эффективность даже при -20°C.
- Дополнительные датчики трубопроводов для предотвращения замерзания.
- Интерфейс для обслуживания двух блоков в режиме резервирования.

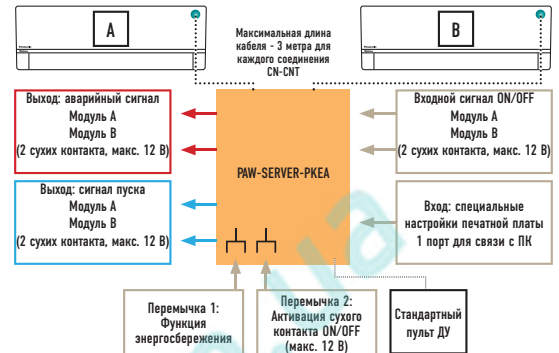

Комплект			KIT-E9-PKEA	KIT-E12-PKEA	KIT-E15-PKEA	KIT-E18-PKEA
Холодопроизводительность	Номинальная (мин - макс)	кВт	2,50 (0,85 - 3,00)	3,50 (0,85 - 4,00)	4,20 (0,98 - 5,00)	5,00 (0,98 - 6,00)
EER <sup>1)</sup>	Номинальная (мин - макс)	Вт/Вт	4,85 (4,23 - 5,00)	4,02 (3,57 - 5,00)	3,50 (3,50 - 3,16)	3,47 (3,50 - 3,02)
Мощность (охлаждение) -10°C / -20°C		Вт/Вт	2,63 / 2,61	3,69 / 3,66	5,04 / 4,06	6,00 / 5,82
EER при -10°C / -20°C		кВт	7,19 / 6,71	5,96 / 5,56	6,01 / 4,39	6,00 / 5,39
SEER <sup>2)</sup>		Вт/Вт	<b>7,10</b> A++	<b>6,70</b> A++	<b>6,30</b> A++	<b>6,90</b> A++
Мощность		кВт	2,5	3,5	4,2	5,0
Потребляемая мощность (охлаждения)	Номинальная (мин - макс)	кВт	0,52 (0,17 - 0,71)	0,87 (0,17 - 1,12)	1,20 (0,28 - 1,58)	1,44 (0,28 - 1,99)
Годовое потребление электроэнергии (охлаждение) <sup>3)</sup>		кВтч/г	123	183	233	254
Тепловая мощность	Номинальная (мин - макс)	кВт	3,40 (0,85 - 5,40)	4,00 (0,85 - 6,60)	5,40 (0,98 - 7,10)	5,80 (0,98 - 8,00)
Тепловая мощность при -7°C <sup>4)</sup>		кВт	3,33	4,07	4,10	4,98
COP <sup>1)</sup>	Номинальная (мин - макс)	Вт/Вт	4,86 (4,12 - 5,15)	4,35 (3,63 - 5,15)	3,75 (2,88 - 3,24)	3,82 (2,88 - 3,11)
SCOP <sup>5)</sup>		Вт/Вт	<b>4,40</b> A+	<b>4,10</b> A+	<b>3,90</b> A	<b>4,20</b> A+
Тепловая мощность при -10°C		кВт	2,8	3,6	3,6	4,4
Потребляемая мощность (обогрев)	Номинальная (мин - макс)	кВт	0,70 (0,17 - 1,31)	0,92 (0,17 - 1,82)	1,44 (0,34 - 2,19)	1,52 (0,34 - 2,57)
Годовое потребление электроэнергии (обогрев) <sup>3)</sup>		кВтч/г	891	1.229	1.292	1.467
<b>Внутренний блок</b>			<b>CS-E9PKEA</b>	<b>CS-E12PKEA</b>	<b>CS-E15PKEA</b>	<b>CS-E18PKEA</b>
Источник питания		В	230	230	230	230
Рекомендуемый предохранитель		А	16	16	16	16
Подключение		мм <sup>2</sup>	4 x 1,5	4 x 1,5	4 x 1,5	4 x 2,5
Объем воздуха	Охлаждение/Обогрев	м <sup>3</sup> /мин	13,3 / 14,6	13,6 / 14,7	14,1 / 15,0	17,9 / 19,3
Удаление конденсата		л/час	1,5	2,0	2,4	2,8
Звуковое давление <sup>4)</sup>	Охлаждение/Обогрев	дБ(А)	39 / 26 / 23 - 40 / 27 / 24	42 / 29 / 26 - 42 / 33 / 29	43 / 32 / 29 - 43 / 35 / 29	44 / 37 / 34 - 44 / 37 / 34
Размеры/Вес нетто	В x Ш x Г	мм/кг	295 x 870 x 255 / 10	295 x 870 x 255 / 10	295 x 870 x 255 / 10	295 x 1.070 x 255 / 13
<b>Наружный блок</b>			<b>CU-E9PKEA</b>	<b>CU-E12PKEA</b>	<b>CU-E15PKEA</b>	<b>CU-E18PKEA</b>
Звуковое давление <sup>4)</sup>	Охлаждение/Обогрев (Hi)	дБ(А)	46 / 47	48 / 50	46 / 46	47 / 47
Размеры / Вес нетто	В x Ш x Г	мм/кг	622 x 824 x 299 / 36	622 x 824 x 299 / 36	695 x 875 x 320 / 45	695 x 875 x 320 / 46
Подсоединение труб	Жидкости/Газовая	Дюйм (мм)	1/4 (6,35) / 3/8 (9,52)	1/4 (6,35) / 3/8 (9,52)	1/4 (6,35) / 1/2 (12,70)	1/4 (6,35) / 1/2 (12,70)
Диапазон длины трубопровода / Перепад высот трубопровода		м	3 - 15 / 5	3 - 15 / 5	3 - 15 / 15	3 - 20 / 15
Длина трубы для дополнительного фреона / масса фреона		м / г/м	7,5 / 20	7,5 / 20	7,5 / 20	7,5 / 20
Диапазон рабочих температур	Охлаждение (мин - макс) Обогрев (мин - макс)	°C	-20 - +43 / -15 - +24	-20 - +43 / -15 - +24	-20 - +43 / -15 - +24	-20 - +43 / -15 - +24

Опции	
PAW-GRDSTD40	Наружная подъемная платформа
PAW-WTRAY	Лоток для воды из конденсатора, совместимый с наружной платформой

Опции	
PAW-GRDBSE20	Вибропопа совместимая с наружной платформой
PAW-SERVER-PKEA	Интерфейс для управления резервирования двух блоков
CZ-CAPRA1	Интерфейс поколения N для интеграции управления ECOi

Номинальные условия для мощности охлаждения при низкой температуре: Охлаждение в помещении 27 °C DB / 19 °C WB. Охлаждение снаружи 0 °C DB / -10 °C WB. 1) Классификация энергосбережения EER и COP исключительно при 220/240 В (380/415 В) соответствует директиве ЕС 2002/31/ЕС. 2) SEER рассчитан на основе Eurovent IPLV для SBEM для внутреннего блока U1 SEER = a (EER25) + b (EER50) + c (EER75) + d (EER100), где EER25, EER50, EER75 и EER100 являются измеренными значениями EER при 25%, 50%, 75% и 100% при частичной нагрузке при температурах 20, 25, 30 и 35 °C DB, соответственно. a, b, c и d представляют собой значения, назначенные для офисного типа. Эти значения приводятся в виде a = 0,2, b = 0,36, c = 0,32 и d = 0,03. Внутренние температуры принимаются при 27 °C по сухому термометру и 19 °C WB. 3) Ежегодное потребление [EgP] рассчитывается по формуле, определенной положением ЕПР. 4) Тепловая мощность рассчитывается с коррекцией коэффициента размораживания. 5) SCOP рассчитан на основе Eurovent IPLV для SBEM для внутреннего блока U1, включая размораживание.





# Полупромышленные кондиционеры воздуха для офисов и магазинов

**Кассетный** тип



**Скрытый** тип



**Потолочный** тип



Внутренние блоки одного типа и производительности можно соединить в сдвоенной конфигурации (одновременная работа)

\* Требуется дополнительный комплект разветвителей труб (CZ-H5H53DP для 3,0-4,0 л.с. CZ-H2H53EP для 5,0-6,0 л.с.)

Внешний блок \ Внутренний блок	Кассетный	Скрытый (среднее статическое давление)	Потолочный
3,0 л.с.	3,0 → 1,5 1,5		
4,0 л.с.	4,0 → 2,0 2,0		4,0 → 2,0 2,0
5,0 л.с.	5,0 → 2,5 2,5	5,0 → 2,5 2,5	5,0 → 2,5 2,5
6,0 л.с.	6,0 → 3,0 3,0	6,0 → 3,0 3,0	6,0 → 3,0 3,0

□ : Производительность внешнего блока

□ : Производительность внутреннего блока

\* Кроме серии YL



## Опционные узлы

### ■ Проводной пульт ДУ CZ-RD513C

(для кондиционеров кассетного и потолочного типа)



\* Проводной пульт ДУ входит в комплект поставки скрытых кондиционеров.

### ■ Беспроводной пульт ДУ

**Модели с тепловым насосом**

CZ-RL513B (для кассетных)  
CZ-RL513T (для потолочных)

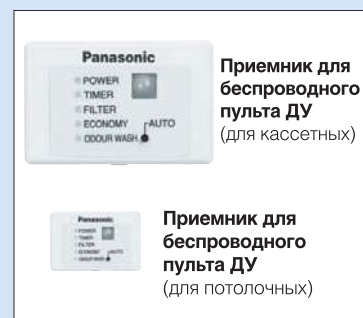

#### ● Групповое управление с одного пульта ДУ

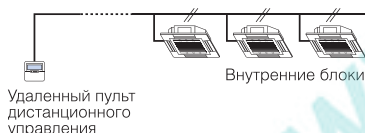

● Все внутренние блоки работают в одинаковом режиме.

#### ● Отдельное управление с двух пультов ДУ

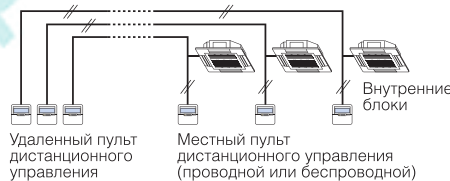

● Каждый внутренний блок может управляться любым из двух пультов ДУ.  
● Дисплеи на двух пультах ДУ одинаковые, кроме настроек времени таймера.  
● Последняя нажатая кнопка имеет старший приоритет (атрибут «ведущий» или «ведомый» задается с пульта ДУ).

#### ● Общее управление с проводного или беспроводного пульта ДУ

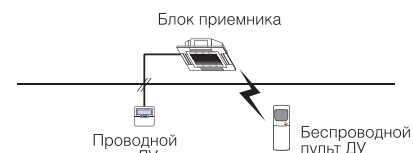

● Последний принятый сигнал управления имеет старший приоритет (с проводного или беспроводного пульта ДУ).

## ■ Система нумерации моделей

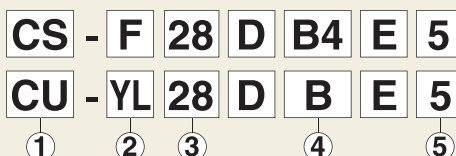

#### ① Тип модели

CS/S: Внутренний блок  
CU/U: Внешний блок

#### ② Функции

##### Внутренний блок

F: Может использоваться с инверторной, неинверторной системой или с системой с тепловым насосом

##### Наружный блок

L: Инверторные модели

YL: Инверторные модели (серия YL)

B: Неинверторные модели с тепловым насосом

#### ④ Тип кондиционера

##### Внутренний / внешний блок

B4: Кассетный блок (потолок в 4 стороны)

D2: Скрытый (модели со средним статическим давлением)

T: Потолочный

B: Внешний блок для кассетного, потолочного и скрытого типов внутреннего блока

#### ⑤ Блок питания

# ИНВЕРТОРНОЕ УПРАВЛЕНИЕ:



## ЭКОНОМИЧНОСТЬ

Все инверторные модели Panasonic серии FS оснащены инверторной DC системой управления для повышения КПД преобразования энергии (EER). Новая конструкция обеспечивает тихую и высокоэффективную работу и снижает эксплуатационные затраты.

### Гиперволновой инвертор

Опыт и достигнутые Panasonic результаты в усовершенствовании инверторов реализованы в управлении двигателем. Инверторное управление отслеживает комфортные условия, одновременно обеспечивая экономный расход энергии.

#### Обычный инвертор

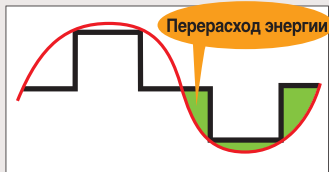

Кривая процесса отклоняется от кривой напряжения на двигателе, отсюда перерасход энергии.

#### Гиперволновой инвертор



Кривая процесса очень близка к кривой напряжения на двигателе, поэтому потребление энергии снижается.

#### Для сравнения представим себе автомобиль, выполняющий поворот

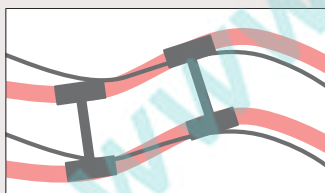

Когда автомобиль отклоняется от курса, происходит перерасход энергии.

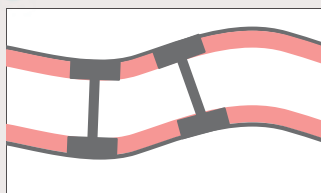

Если автомобиль сохраняет свой курс, энергия не теряется.

### Высокопроизводительный компрессор

Использование мощного неодимового магнита позволило нам сделать двигатель еще компактнее. Роторный двигатель с катушкой, дающей меньшее искажение магнитного поля, достигает большей эффективности работы.

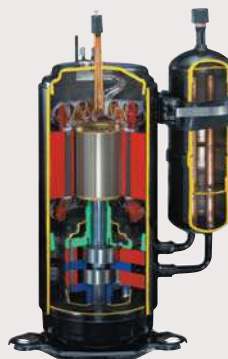

## INVERTER



- 1 Гиперволновой инвертор
- 2 Компрессор с инверторным управлением DC
- 3 Новый большой диагональный вентилятор

# КОМФОРТ И ЭКОНОМИЧНОСТЬ

Улучшенная траектория воздушных потоков – залог эффективности

## Лучший КПД в своем классе

Кассетный внутренний блок оснащен новым оригинальным турбовентилятором; новая форма гарантирует малошумность и большой воздушный поток. Вдобавок к этому двигатель постоянного тока вентилятора имеет вдвое больший КПД, чем у обычного двигателя, что обеспечивает комфортность и экономичность работы.

## Новый оригинальный турбовентилятор

1 Новая объемная форма лопастей стабилизирует воздушный поток.

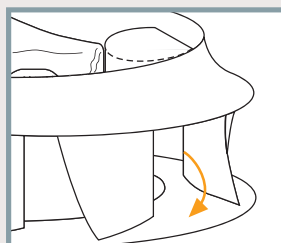

Усовершенствованный воздухозабор и выход воздуха.

2 Оптимизированная конструкция внутреннего теплообменника и вентилятора позволила увеличить диаметр вентилятора.

## КОМПАКТНЫЙ ДИЗАЙН

### Компактный внешний блок

Благодаря усовершенствованному вентилятору внешний блок можно теперь установить даже там, где обычная модель оказалась бы слишком крупногабаритной. Кроме того, без ущерба для бесшумности, удалось повысить производительность внешнего блока. Большая свобода выбора облегчает установку внешнего блока и подводку труб, одновременно сокращая стоимость этих работ.

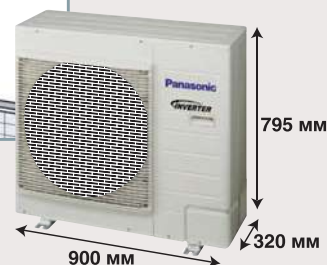
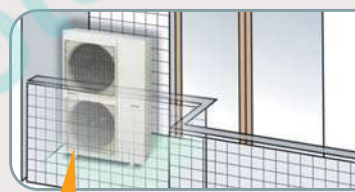

\* Модель 4 л.с.

Улучшенная траектория воздушных потоков – залог эффективности

### Три нововведения, минимизирующие сопротивление воздуха.

- 1 Новый большой вентилятор диагонального воздушного потока  
Новая форма лопастей сокращает дальность фронтального выброса воздуха.
- 2 Усовершенствованный контур передней решетки
- 3 Усовершенствованный узор передней решетки

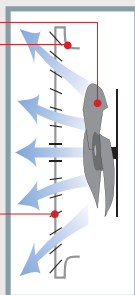

Точный расчет траектории воздушных потоков – залог экономии места

### Вентилятор большого диаметра Sirocco с повышенной производительностью и высокоэффективным корпусом

- 1 Улучшенный аэродинамический профиль лопастей Sirocco повышает статическое давление. (Улучшено обтекание и снижено рассеивание.)



- 2\* Высокая производительность вентилятора большого диаметра достигается благодаря уменьшению объема спиральной камеры и количества лопастей.

- 3\* Усовершенствованный корпус позволил добиться максимальной эффективности движения воздуха. (Расширение просвета в нижней части позволило уменьшить высоту.)

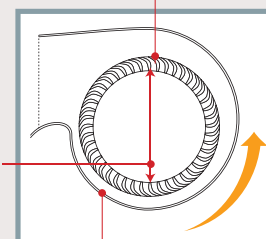

\* На получение патентов на эти технологии поданы заявки.

# СТРЕМЛЕНИЕ К СОВЕРШЕНСТВУ ВО ВСЕМ — РАСПРЕДЕЛЕНИИ ВОЗДУШНОГО

## КОМФОРТ В КАЖДОЙ ДЕТАЛИ



Серия FS воплощает неизменное стремление Panasonic к созданию максимального комфорта для пользователей. Огромное внимание уделено как оптимизации воздушного потока, так и качеству воздуха. Возможна также установка проводного пульта ДУ с усовершенствованным таймером для программирования режима работы, полностью отвечающего Вашим потребностям.

Для кассетных моделей

### Таймер на неделю

Новая технология управления предлагает целый спектр установок угла обдува. Выберите любой из трех автоматических режимов жалюзи таким образом, чтобы воздушный поток был непосредственно направлен на Вас (размах 50°).

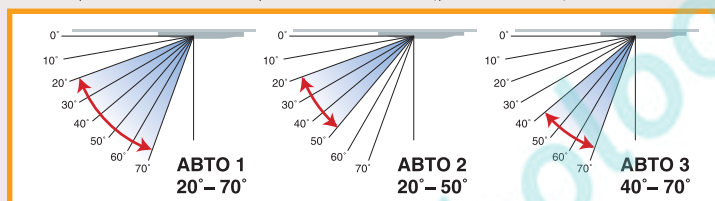

Можно управлять с беспроводного пульта ДУ.



Для всех моделей

### Дезодорирование

Функция Odour Wash устраняет все неприятные запахи, выделяемые теплообменником кондиционера.

#### Двойная система устранения запахов

##### Удаление

Нажать однократно

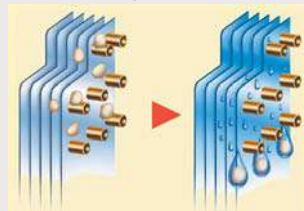

Если воздух, поступающий из выпускного отверстия, пахнет плесенью, влага в теплообменнике «смывает» этот запах.

##### Очистка#

Удерживать 3 сек

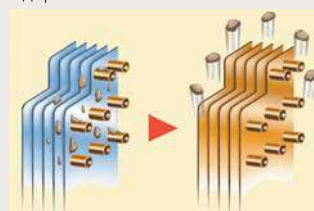

При сильном запахе, а также до и после сезона кондиционирования теплообменник нагревается и уничтожает неприятные запахи.

Можно управлять с беспроводного пульта ДУ. # Только инверторные модели



# В КАЧЕСТВЕ ВОЗДУХА, ПОТОКА И В УДОБСТВЕ ЭКСПЛУАТАЦИИ

Для всех моделей

## Таймер на неделю



Таймер позволяет задавать установки работы кондиционера на каждый день недели. Максимальная длина программы – 6 установок на день и 42 установки на неделю. Для оптимального комфорта можно также задавать установки температуры.

## Примеры установок

Магазин с обычными выходными	Количество людей в помещении зависит от времени суток	Не забыть выключить кондиционер
<p>Пример: Магазин закрывается в субботу после полудня и на все воскресенье.</p> <p><b>Пн – Пт: 9:00-18:00</b></p> <p><b>Сб: 9:00-12:00</b></p> <p><b>Вс: выходной</b></p> <p>➔ Можно задать разные установки на каждый день недели.</p>	<p>Пример: Понизить температуру на время обеда, когда можно ожидать наплыва посетителей.</p> <p><b>На каждый день:</b></p> <p><b>Вкл. 12:00 23°C</b></p> <p><b>Вкл. 14:00 28°C</b></p> <p>➔ В этом случае можно одновременно устанавливать и температуру.</p>	<p>Пример: Чтобы не забыть выключить кондиционер в рабочие дни.</p> <p><b>Пн-Пт:</b></p> <p><b>Выкл. 22:00</b></p> <p>➔ Таймер можно запрограммировать на простую операцию отключения.</p>

Как задавать установку



### \*Режим простого таймера

При использовании 24-часового таймера включения/выключения эту операцию можно назначить на одно и то же время ежедневно.

Для всех моделей

## Экономичный режим

Достигается экономия в среднем 20%\* энергии. Кондиционер определяет стабильные условия работы и плавно изменяет установленную температуру с шагом в 0,5°C, чтобы обеспечить энергосбережение.

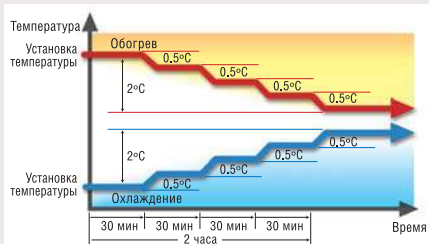

\* Во время охлаждения при температуре 25°C, заданной с пульта ДУ, при стандартных температурных условиях охлаждения. Можно управлять с беспроводного пульта ДУ.

## Опция

Для кассетных и потолочных моделей



## Фильтр SUPER alleru-buster

Фильтр использует три типа функциональных материалов, которые позволяют дезактивировать различные вредные элементы, находящиеся в воздухе, включая аллергены, вирусы и бактерии. Этот фильтр доступен как опция.



CZ-SA11P (Для кассетного типа)  
CZ-SA12P (Для потолочного типа)



### Возможность выбора пульт ДУ

\*Пользователь может выбрать проводной или беспроводной пульт ДУ.



Проводной пульт ДУ



Беспроводной пульт ДУ

\*Пульт ДУ не входит в комплект.

### БЫСТРАЯ И ГИБКАЯ ИНСТАЛЛЯЦИЯ

- Дренажный механизм, допускающий подъем на 750-мм

Сливной патрубков может быть поднят на 750 мм от основания устройства путем простого подсоединения колена. Это упрощает работу дренажного механизма и повышает гибкость установки внутреннего блока.

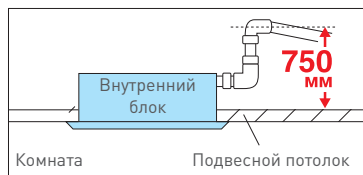

### ПРОСТОЕ ТЕХНИЧЕСКОЕ ОБСЛУЖИВАНИЕ И ЧИСТКА

- Долговечный противоплесенный воздушный фильтр

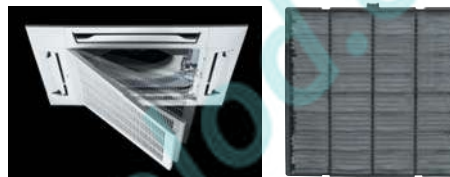

\* Для большей эффективности рекомендуем чистить воздушный фильтр через каждые 1,5 месяца.

### ТРИ ВАРИАНТА ВОЗДУШНОГО ПОТОКА ДЛЯ БОЛЬШЕГО КОМФОРТА

- Технология управления Multi Comfort Air Control

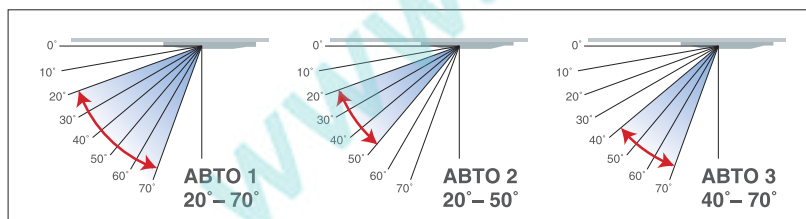

### Разнообразие функций

- Квадратная панель у всех моделей (Опционально: CZ-ВТ03Р) 950 mm
- Недельный таймер (только с проводного пульта ДУ)
- 24-часовой таймер вкл./выкл. с установкой в реальном масштабе времени
- Функция дезодорации Odour Wash
- Экономичный режим
- Функция автоматического перезапуска
- Функция автоматической смены режимов
- Автоматическое управление вентилятором
- Функция осушения
- Работа на охлаждение при низкой наружной температуре \*Подробности см. на стр. 84.
- Управление горячим запуском
- Функция самодиагностики
- Опционально: Фильтр SUPER alleru-buster (CZ-SA11P)

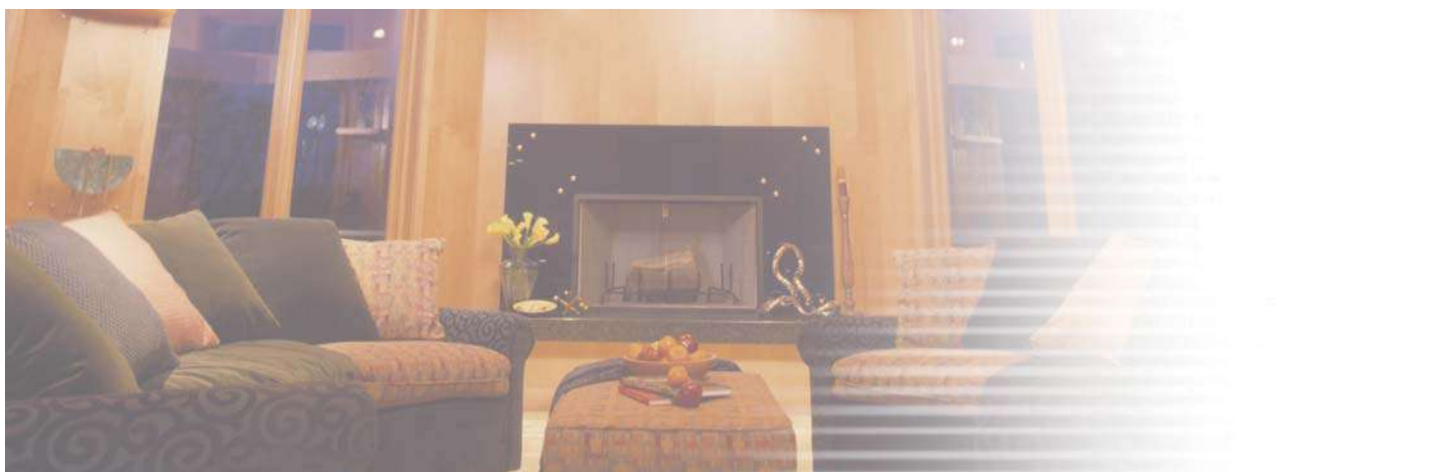
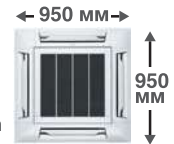

ТЕХНИЧЕСКИЕ ХАРАКТЕРИСТИКИ

Инверторные модели



Модули	Холодопроизводительность	Теплопроизводительность	Источник питания	Входная мощность	EER COP	Объем воздуха	Уровень шума*				Габаритные размеры			Вес нетто			Подсоединение трубопровода		Длина трубы			Энергосбережение Классификация		
							Уровень звукового давления		Уровень мощности звука		Внутренний блок	Панель	Внешний блок	Внутренний блок	Панель	Внешний блок	Газовая линия	Жидкостная линия	Мин. / макс. длина	Разность высоты (О.Д. вверх) <sup>(1)</sup> О.Д. вниз	Макс. длина без подзарядки	Класс охлаждения	Годовое потребление энергии	Класс обогрева
							Внут- ренний блок (Hi/Lo)	Внешний блок(Hi) Охла- ждение Обогрев	Внут- ренний блок(Hi) Охла- ждение Обогрев	Внешний блок(Hi) Охла- ждение Обогрев														
Внутренний блок Панель Внешний блок	кВт Вт/ч	кВт Вт/ч	Фаза В Гц	кВт	Вт/Вт	м³/мин	дБ(А)	дБ(А)	дБ	дБ	мм В Ш Г	мм В Ш Г	мм В Ш Г	кг	кг	кг	О.Д. мм (дюйм)	О.Д. мм (дюйм)	м	м	м	кВт		
S-F24DB4E5 CZ-BT03P U-YL24HBE5	5,60 (2,80-4,30) 19,100 (6,800-21,500)	7,00 (2,10-7,60) 23,900 (7,200-25,900)	1φ 220-240 50	1,86 (0,55-2,20) 2,05 (0,50-2,80)	3,01 3,41	18 18	36/32 36/32	49 51	51 51	67 68	246 840 840	950 950 45	795 875 +70## 320	26	4,5	65	15,88 (5/8)	9,52 (3/8)	7,5-30	(25) 20	30	В	930	В
S-F28DB4E5 CZ-BT03P U-YL28HBE5	7,10 (2,10-7,70) 24,200 (7,200-26,300)	8,00 (2,20-8,30) 27,300 (7,500-28,300)	1φ 220-240 50	2,36 (0,65-2,60) 2,34 (0,60-3,20)	3,01 3,42	20 20	38/33 38/33	50 52	53 53	68 69	246 840 840	950 950 45	795 875 +70## 320	26	4,5	65	15,88 (5/8)	9,52 (3/8)	7,5-30	(25) 20	30	В	1,180	В
S-F34DB4E5 CZ-BT03P U-YL34HBE5	10,00 (3,00-11,00) 34,100 (13,000-37,500)	11,20 (3,00-12,00) 38,200 (13,000-44,400)	1φ 220-240 50	3,32 (1,25-3,95) 3,28 (1,10-4,10)	3,01 3,41	27 27	42/37 42/37	53 56	57 57	71 73	288 840 840	950 950 45	795 900 320	29	4,5	66	15,88 (5/8)	9,52 (3/8)	7,5-50	(30) 20	30	В	1,660	В
S-F34DB4E5 CZ-BT03P CU-L34DBE8	10,00 (4,00-12,00) 34,100 (13,400-40,900)	11,20 (4,00-14,00) 38,200 (13,600-47,700)	3φ 380-415 50	2,59 (1,15-3,20) 2,90 (1,10-4,10)	3,86 3,86	27 27	42/37 42/37	52 54	57 57	66 68	288 840 840	950 950 45	1,340 900 320	29	4,5	105	15,88 (5/8)	9,52 (3/8)	7,5-50	(30) 20	30	A	1,295	A
S-F43DB4E5 CZ-BT03P U-YL43HBE5	12,50 (3,80-13,00) 42,700 (13,000-44,400)	14,00 (3,80-15,00) 47,800 (13,000-51,200)	1φ 220-240 50	4,15 (1,25-4,45) 4,10 (1,10-4,90)	3,01 3,41	31 31	46/41 46/41	54 56	61 61	72 73	288 840 840	950 950 45	1,170 900 320	29	4,5	94	15,88 (5/8)	9,52 (3/8)	7,5-50	(30) 20	30	В	2,075	В
S-F43DB4E5 CZ-BT03P CU-L43DBE8	12,50 (4,00-14,00) 42,600 (13,400-47,700)	14,00 (4,00-16,00) 47,700 (13,600-54,600)	3φ 380-415 50	3,64 (1,20-3,80) 3,88 (1,15-4,90)	3,43 3,61	31 31	46/41 46/41	53 55	61 61	67 69	288 840 840	950 950 45	1,340 900 320	29	4,5	105	15,88 (5/8)	9,52 (3/8)	7,5-50	(30) 20	30	A	1,820	A
S-F50DB4E5 CZ-BT03P CU-L50DBE8	14,00 (4,00-14,00) 47,700 (13,400-54,600)	16,00 (4,00-18,00) 54,600 (13,600-61,400)	3φ 380-415 50	4,65 (1,20-4,95) 4,69 (1,15-5,90)	3,01 3,41	32 32	47/42 47/42	54 56	62 62	68 70	288 840 840	950 950 45	1,340 900 320	29	4,5	105	15,88 (5/8)	9,52 (3/8)	7,5-50	(30) 20	30	В	2,325	В

ТЕХНИЧЕСКИЕ ХАРАКТЕРИСТИКИ

Неинверторные модели

Модули	Холодопроизводительность	Теплопроизводительность	Источник питания	Входная мощность	EER COP	Объем воздуха	Уровень шума*				Габаритные размеры			Вес нетто			Подсоединение трубопровода		Длина трубы			Энергосбережение Классификация		
							Уровень звукового давления		Уровень мощности звука		Внутренний блок	Панель	Внешний блок	Внутренний блок	Панель	Внешний блок	Газовая линия	Жидкостная линия	Мин. / макс. длина	Разность высоты (О.Д. вверх) <sup>(1)</sup> О.Д. вниз	Макс. длина без подзарядки	Класс охлаждения	Годовое потребление энергии	Класс обогрева
							Внут- ренний блок (Hi/Lo)	Внешний блок(Hi) Охла- ждение Обогрев	Внут- ренний блок(Hi) Охла- ждение Обогрев	Внешний блок(Hi) Охла- ждение Обогрев														
Внутренний блок Панель Внешний блок	кВт Вт/ч	кВт Вт/ч	Фаза В Гц	кВт	Вт/Вт	м³/мин	дБ(А)	дБ(А)	дБ	дБ	мм В Ш Г	мм В Ш Г	мм В Ш Г	кг	кг	кг	О.Д. мм (дюйм)	О.Д. мм (дюйм)	м <td>м</td> <td>м</td> <td>кВт</td>	м	м	кВт		
S-F18DB4E5 CZ-BT03P U-B18DBE5	5,00 17,100	5,60 19,100	1φ 220-240 50	1,72 (1,49-1,75) 1,62 (1,59-1,65)	2,91 3,46	20 20	35/32	49 50	49 49	65 66	246 840 840	950 950 45	795 900 320	26	4,5	57	12,7 (1/2)	6,35 (1/4)	7,5-30	(20) 20	20	С	860	В
S-F24DB4E5 CZ-BT03P U-B24DBE5	6,60 22,500	7,10 24,200	1φ 220-240 50	2,51 (2,46-2,57) 2,36 (2,31-2,41)	2,63 3,01	18 18	36/32	50 51	51 51	66 67	246 840 840	950 950 45	795 900 320	26	4,5	69	15,88 (5/8)	9,52 (3/8)	7,5-50	(30) 20	30	D	1,255	D
S-F28DB4E5 CZ-BT03P U-B28DBE5	7,30 24,900	8,00 27,300	1φ 220-240 50	2,80 (2,74-2,85) 2,60 (2,55-2,65)	2,61 3,08	20 20	38/33	52 53	53 53	67 68	246 840 840	950 950 45	795 900 320	26	4,5	69	15,88 (5/8)	9,52 (3/8)	7,5-50	(30) 20	30	D	1,400	D
S-F28DB4E5 CZ-BT03P U-B28DBE8	7,30 24,900	8,00 27,300	3φ 380-415 50	2,80 (2,74-2,85) 2,60 (2,55-2,65)	2,61 3,08	20 20	38/33	52 53	53 53	67 68	246 840 840	950 950 45	795 900 320	26	4,5	69	15,88 (5/8)	9,52 (3/8)	7,5-50	(30) 20	30	D	1,400	D
S-F34DB4E5 CZ-BT03P U-B34DBE5	10,00 34,100	11,20 38,200	1φ 220-240 50	3,81 (3,76-3,84) 3,86 (3,81-3,91)	2,62 2,90	27 27	42/37	55 56	57 57	69 70	288 840 840	950 950 45	1,170 900 320	28,5	4,5	102	15,88 (5/8)	9,52 (3/8)	7,5-50	(30) 20	30	D	1,905	D
S-F34DB4E5 CZ-BT03P U-B34DBE8	10,00 34,100	11,20 38,200	3φ 380-415 50	3,68 (3,63-3,73) 3,78 (3,73-3,83)	2,72 2,96	27 27	42/37	55 56	57 57	69 70	288 840 840	950 950 45	1,170 900 320	28,5	4,5	100	15,88 (5/8)	9,52 (3/8)	7,5-50	(30) 20	30	D	1,840	D
S-F43DB4E5 CZ-BT03P U-B43DBE8	12,50 42,600	14,00 47,700	3φ 380-415 50	4,65 (4,60-4,70) 4,59 (4,54-4,64)	2,69 3,05	31 31	46/41	56 57	61 61	70 71	288 840 840	950 950 45	1,170 900 320	28,5	4,5	102	15,88 (5/8)	9,52 (3/8)	7,5-50	(30) 20	30	D	2,325	D
S-F50DB4E5 CZ-BT03P U-B50DBE8	13,50 46,000	15,00 51,100	3φ 380-415 50	5,06 (5,01-5,15) 4,93 (4,88-4,98)	2,67 3,04	32 32	47/42	56 57	62 62	70 71	288 840 840	950 950 45	1,170 900 320	28,5	4,5	102	15,88 (5/8)	9,52 (3/8)	7,5-50	(30) 20	30	D	2,530	D

Номинальные условия

	Охлаждение	Обогрев
Температура воздуха внутри помещения	27°C DB/19°C WB	20°C DB
Температура воздуха вне помещения	35°C DB/24°C WB	7°C DB/6°C WB

\* Уровень звукового давления внешнего блока показывает значение, полученное на расстоянии 1 м от передней панели основного устройства и в 1,5 м от земли.

\*\* Может потребоваться дозаправка хладагента.

\*\*\* Внутренний блок

(1) При установке внешнего блока выше внутреннего блока.

## Прибавьте 70 мм на соединительное отверстие трубопровода.



### Пульт ДУ

\* Пульт дистанционного управления находится в одной упаковке с внутренним блоком.



Проводной пульт ДУ

## ТОНКАЯ (ВСЕГО 29 СМ\*) И ЛЕГКАЯ КОНСТРУКЦИЯ

Глубина корпуса составляет всего 29 см, поэтому его легко можно разместить даже в ограниченном пространстве потолка. Изящный, привлекательный дизайн упрощает установку устройства и сочетается практически с любым интерьером.

\* Модели 2,5 л.с. /3,0 л.с.

## ГИБКАЯ ИНСТАЛЛЯЦИЯ

Мощный воздушный поток позволяет использовать трубопровод большей длины. Так как воздуховыпускное отверстие может быть удалено от основного устройства, становятся возможными различные варианты монтажа кондиционера.

## ПРОСТОЕ ОБСЛУЖИВАНИЕ

Техническое обслуживание может выполняться со стороны нижней панели внутреннего блока.

## Разнообразие функций

- Автоматическое управление вентилятором
- Функция автоматического перезапуска
- Режим осушения
- Функция автоматической смены режимов
- Работа на охлаждение при низкой наружной температуре  
\*Подробнее см. на стр. 84.
- Недельный таймер
- 24-часовой таймер вкл./выкл. с установкой в реальном масштабе времени
- Функция дезодорации Odour Wash
- Экономичный режим
- Управление горячим запуском
- Функция самодиагностики

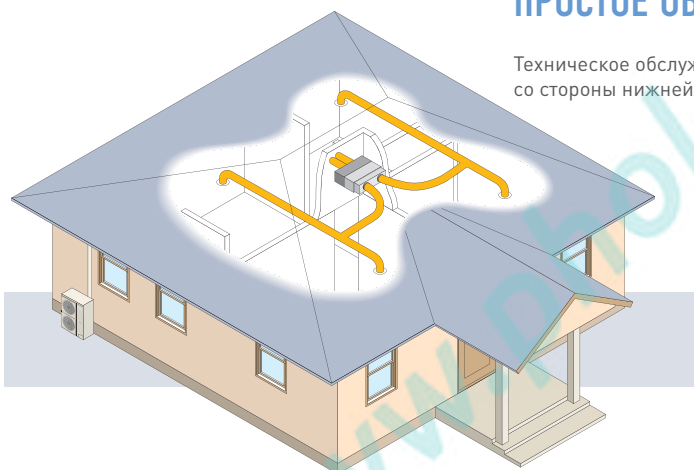

**ТЕХНИЧЕСКИЕ ХАРАКТЕРИСТИКИ**
**Инверторные модели**

Модули	Холодильная-длительность	Теплопроизводительность	Источник питания	Входная мощность	EER COP	Объем воздуха	Внешнее статическое давление	Уровень шума*				Габаритные размеры		Вес нетто	Подсоединение трубопровода		Длина трубы			Энергосбережение Классификация				
								Уровень звукового давления	Уровень мощности звука			Внутренний блок	Внешний блок		Внутренний блок	Внешний блок	Газовая линия	Жидкостная линия	Мин. / макс. длина	Разность высоты (0.Д. вверх) <sup>(1)</sup> 0.Д. вниз	Макс. длина без подзарядки	Класс охлаждения	Годовое потребление энергии	Класс обогрева
									Внутренний блок (Hi/La)	Внешний блок (Hi) Охлаждение	Внутренний блок (Hi) Охлаждение													
Внутренний блок	Внешний блок	кВт Вт/ч	кВт Вт/ч	кВт	Вт/Вт	м³/мин	Па (мм вод. столб)	дБ(А)	дБ(А)	дБ	дБ	мм в (Ш Г)	мм в (Ш Г)	кг	кг	0.Д. мм (дюйм)	0.Д. мм (дюйм)	м	м	м	кВт			
S-F24DD2E5 U-YL24HBE5	5,60 (2,00-4,30) 19,100 (6,800-21,500)	<b>7,00</b> (2,10-7,40) <b>23,900</b> (7,200-25,900)	1φ 220-240 50	1,99 (0,55-2,20) <b>2,49</b> (0,50-2,80)	2,81 <b>2,81</b>	22 <b>22</b>	69 (7)	45/41 <b>43/39</b>	49 <b>51</b>	61 <b>59</b>	67 <b>68</b>	290 1,000 +100# 500	795 875 +70## 320	35 65	65	15,88 (5/8)	9,52 (3/8)	7,5-30	(25) 20	30	C	995	D	
S-F28DD2E5 U-YL28HBE5	7,10 (2,10-7,70) 24,200 (7,200-26,300)	<b>8,00</b> (2,20-8,30) <b>27,300</b> (7,500-28,300)	1φ 220-240 50	2,53 (0,65-2,60) <b>2,85</b> (0,60-3,20)	2,81 <b>2,81</b>	22 <b>22</b>	69 (7)	45/41 <b>43/39</b>	50 <b>52</b>	61 <b>59</b>	68 <b>69</b>	290 1,000 +100# 500	795 875 +70## 320	35 65	65	15,88 (5/8)	9,52 (3/8)	7,5-30	(25) 20	30	C	1,265	D	
S-F34DD2E5 U-YL34HBE5	10,00 (3,00-10,50) 34,100 (13,000-35,600)	<b>11,20</b> (3,00-12,50) <b>38,200</b> (13,000-42,700)	1φ 220-240 50	3,56 (1,30-4,10) <b>3,72</b> (1,20-4,25)	2,81 <b>3,01</b>	38 <b>38</b>	98 (10)	49/45 <b>47/44</b>	53 <b>56</b>	64 <b>62</b>	71 <b>73</b>	360 1,000 +100# 650	795 900 320	48 66	66	15,88 (5/8)	9,52 (3/8)	7,5-50	(30) 20	30	C	1,780	D	
S-F34DD2E5 CU-L34DBE8	10,00 (4,00-12,00) 34,100 (13,000-40,900)	<b>11,20</b> (4,00-13,50) <b>38,200</b> (13,000-46,000)	3φ 380-415 50	3,06 (1,35-3,50) <b>3,28</b> (1,35-4,30)	3,27 <b>3,41</b>	38 <b>38</b>	98 (10)	49/45 <b>47/44</b>	52 <b>54</b>	64 <b>62</b>	66 <b>68</b>	360 1,000 +100# 650	1340 900 320	48 105	105	15,88 (5/8)	9,52 (3/8)	7,5-50	(30) 20	30	A	1,530	B	
S-F43DD2E5 U-YL43HBE5	12,50 (3,00-13,00) 42,700 (13,000-44,400)	<b>14,00</b> (3,00-14,50) <b>47,800</b> (13,000-49,500)	1φ 220-240 50	4,45 (1,30-4,70) <b>4,65</b> (1,20-5,00)	2,81 <b>3,01</b>	40 <b>40</b>	98 (10)	49/45 <b>47/44</b>	54 <b>56</b>	64 <b>62</b>	72 <b>73</b>	360 1,000 +100# 650	1,170 900 320	48 94	94	15,88 (5/8)	9,52 (3/8)	7,5-50	(30) 20	30	C	2,225	D	
S-F43DD2E5 CU-L43DBE8	12,50 (4,00-13,50) 42,600 (13,000-46,000)	<b>14,00</b> (4,00-15,50) <b>47,700</b> (13,000-52,900)	3φ 380-415 50	4,15 (1,40-4,50) <b>4,36</b> (1,40-5,10)	3,01 <b>3,21</b>	40 <b>40</b>	98 (10)	49/45 <b>47/44</b>	53 <b>55</b>	64 <b>62</b>	67 <b>69</b>	360 1,000 +100# 650	1340 900 320	48 105	105	15,88 (5/8)	9,52 (3/8)	7,5-50	(30) 20	30	C	2,075	C	
S-F50DD2E5 CU-L50DBE8	14,00 (4,00-18,00) 47,700 (13,000-54,800)	<b>16,00</b> (4,00-18,00) <b>54,800</b> (13,000-61,400)	3φ 380-415 50	5,06 (1,45-5,40) <b>4,85</b> (1,40-6,10)	2,77 <b>3,30</b>	45 <b>45</b>	98 (10)	49/45 <b>47/44</b>	54 <b>56</b>	64 <b>62</b>	68 <b>70</b>	360 1,000 +100# 650	1340 900 320	48 105	105	15,88 (5/8)	9,52 (3/8)	7,5-50	(30) 20	30	D	2,530	C	

**ТЕХНИЧЕСКИЕ ХАРАКТЕРИСТИКИ**
**Неинверторные модели**

Модули	Холодильная-длительность	Теплопроизводительность	Источник питания	Входная мощность	EER COP	Объем воздуха	Внешнее статическое давление	Уровень шума*				Габаритные размеры		Вес нетто	Подсоединение трубопровода		Длина трубы			Энергосбережение Классификация				
								Уровень звукового давления	Уровень мощности звука			Внутренний блок	Внешний блок		Внутренний блок	Внешний блок	Газовая линия	Жидкостная линия	Мин. / макс. длина	Разность высоты (0.Д. вверх) <sup>(1)</sup> 0.Д. вниз	Макс. длина без подзарядки	Класс охлаждения	Годовое потребление энергии	Класс обогрева
									Внутренний блок (Hi/La)	Внешний блок (Hi) Охлаждение	Внутренний блок (Hi) Охлаждение													
Внутренний блок	Внешний блок	кВт Вт/ч	кВт Вт/ч	кВт	Вт/Вт	м³/мин	Па (мм вод. столб)	дБ(А)	дБ(А)	дБ	дБ	мм в (Ш Г)	мм в (Ш Г)	кг	кг	0.Д. мм (дюйм)	0.Д. мм (дюйм)	м	м	м	кВт			
S-F24DD2E5 U-B24DBE5	6,60 22,500	<b>7,10</b> <b>24,200</b>	1φ 220-240 50	2,64 (2,61-2,70) <b>2,53</b> (2,45-2,62)	2,50 <b>2,81</b>	22 <b>22</b>	69 (7)	45/41	50 <b>51</b>	61 <b>59</b>	66 <b>67</b>	290 1,000 +100# 500	795 900 320	35 69	69	15,88 (5/8)	9,52 (3/8)	7,5-50	(30) 20	30	E	1,320	D	
S-F28DD2E5 U-B28DBE5	7,30 24,900	<b>8,00</b> <b>27,300</b>	1φ 220-240 50	2,86 (2,81-2,91) <b>2,71</b> (2,62-2,80)	2,55 <b>2,95</b>	22 <b>22</b>	69 (7)	45/41	52 <b>53</b>	61 <b>59</b>	67 <b>68</b>	290 1,000 +100# 500	795 900 320	35 69	69	15,88 (5/8)	9,52 (3/8)	7,5-50	(30) 20	30	E	1,430	D	
S-F28DD2E5 U-B28DBE8	7,30 24,900	<b>8,00</b> <b>27,300</b>	3φ 380-415 50	2,86 (2,81-2,91) <b>2,71</b> (2,62-2,80)	2,55 <b>2,95</b>	22 <b>22</b>	69 (7)	45/41	52 <b>53</b>	61 <b>59</b>	67 <b>68</b>	290 1,000 +100# 500	795 900 320	35 69	69	15,88 (5/8)	9,52 (3/8)	7,5-50	(30) 20	30	E	1,430	D	
S-F34DD2E5 U-B34DBE5	10,00 34,100	<b>11,20</b> <b>38,200</b>	1φ 220-240 50	3,97 (3,89-4,08) <b>3,98</b> (3,90-4,05)	2,52 <b>2,81</b>	38 <b>38</b>	98 (10)	49/45	55 <b>56</b>	64 <b>62</b>	69 <b>70</b>	360 1,000 +100# 650	1,170 900 320	48 102	102	15,88 (5/8)	9,52 (3/8)	7,5-50	(30) 20	30	E	1,985	D	
S-F34DD2E5 U-B34DBE8	10,00 34,100	<b>11,20</b> <b>38,200</b>	3φ 380-415 50	3,83 (3,79-3,92) <b>3,68</b> (3,63-3,75)	2,61 <b>3,04</b>	38 <b>38</b>	98 (10)	49/45	55 <b>56</b>	64 <b>62</b>	69 <b>70</b>	360 1,000 +100# 650	1,170 900 320	48 100	100	15,88 (5/8)	9,52 (3/8)	7,5-50	(30) 20	30	D	1,915	D	
S-F43DD2E5 U-B43DBE8	12,50 42,600	<b>14,00</b> <b>47,700</b>	3φ 380-415 50	4,92 (4,85-5,04) <b>4,66</b> (4,56-4,78)	2,54 <b>3,00</b>	40 <b>40</b>	98 (10)	49/45	56 <b>57</b>	64 <b>62</b>	70 <b>71</b>	360 1,000 +100# 650	1,170 900 320	48 102	102	15,88 (5/8)	9,52 (3/8)	7,5-50	(30) 20	30	E	2,460	D	
S-F50DD2E5 U-B50DBE8	13,50 46,000	<b>15,00</b> <b>51,100</b>	3φ 380-415 50	5,36 (5,31-5,46) <b>5,13</b> (5,08-5,18)	2,52 <b>2,92</b>	45 <b>45</b>	98 (10)	49/45	56 <b>57</b>	64 <b>62</b>	70 <b>71</b>	360 1,000 +100# 650	1,170 900 320	48 102	102	15,88 (5/8)	9,52 (3/8)	7,5-50	(30) 20	30	E	2,680	D	

**Номинальные условия**

	Охлаждение	Обогрев
Температура воздуха внутри помещения	27°C DB/19°C WB	20°C DB
Температура воздуха вне помещения	35°C DB/24°C WB	7°C DB/6°C WB

\* Уровень звукового давления внешнего блока показывает значение, полученное на расстоянии 1 м от передней панели основного устройства и в 1,5 м от земли.

\*\* Может понадобиться дозаправка хладагента.

\*\*\* Внутренний блок

(1) При установке внешнего блока выше внутреннего блока.

# Прибавьте 100 мм на линию подачи питания.

## Прибавьте 70 мм на соединительное отверстие трубопровода.



### Возможность выбора пульта ДУ

\*Пользователь может выбрать проводной или беспроводной пульт ДУ.



Проводной пульт ДУ



Беспроводной пульт ДУ

## ПРОСТОЕ ТЕХНИЧЕСКОЕ ОБСЛУЖИВАНИЕ И ЧИСТКА

- Долговечный фильтр, предотвращающий образование плесени

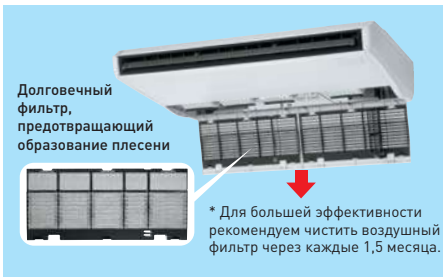

- Вывод труб в любом из трех направлений

Труба хладагента может быть выведена в любом из трех направлений (вправо, вправо назад, вправо вверх), а для дренажной трубы предусмотрено 4 возможных направления вывода.

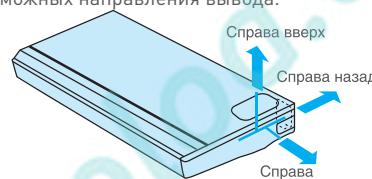

## ШИРОКИЙ ВОЗДУШНЫЙ ПОТОК И УДОБСТВО УПРАВЛЕНИЯ

- Широкий угол распространения воздушного потока - 100° по горизонтали.

Создание комфортного воздушного потока от стены до стены даже в большой комнате.

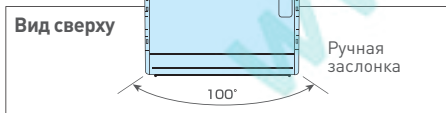
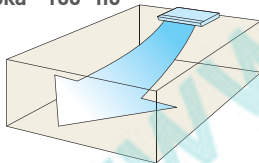

- Автоматически покачивающиеся жалюзи.

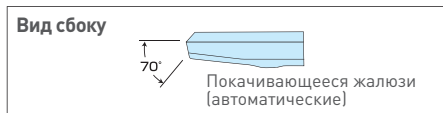
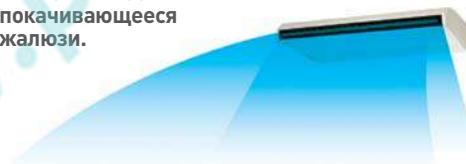

## Разнообразие функций

- Функция автоматического перезапуска
- Автоматическое управление вентилятором
- Недельный таймер (только с проводного пульта ДУ)
- 24-часовой таймер вкл./выкл. с установкой в реальном масштабе времени
- Функция дезодорации Odour Wash
- Экономичный режим
- Работа на охлаждение при низкой наружной температуре \*Подробности см. на стр. 84.
- Функция автоматической смены режимов
- Режим осушения
- Управление горячим запуском (Hot Start)
- Функция самодиагностики
- Опционный фильтр SUPER alleru-buster (CZ-SA12P)



**ТЕХНИЧЕСКИЕ ХАРАКТЕРИСТИКИ**
**Инверторные модели**

Модули	Холодильная-длина	Теплопроизводительность	Источник питания	Входная мощность	EER COP	Объем воздуха	Уровень шума*				Габаритные размеры		Вес нето		Подсоединение трубопровода			Энергосбережение Классификация							
							Охлаждение	Охлаждение	Охлаждение	Уровень звукового давления		Уровень мощности звука		Внутренний блок	Внешний блок	Внутренний блок	Внешний блок	Газовая линия	Жидкостная линия	Мин. / макс. длина	Разность высоты (О.Д. вверх) <sup>(1)</sup> О.Д. вниз	Макс. длина без подзарядки	Класс охлаждения	Годовое потребление энергии	Класс обогрева
										Обогрев	Обогрев	Обогрев	Внутренний блок (Н/Lo)												
S-F24DTE5 U-YL24HBE5	5.60 (2.00-6.30) 19,100 (6,800-21,500)	7.00 (2.00-7.50) 23,900 (6,800-25,600)	1φ 220-240 50	1.99 (0.60-2.35) 2.49 (0.55-2.95)	2.81 2.81	17 17	43/39 43/39	49 51	60 60	67 68	210 1,245 700	795 875 +70# 320	33 65	15.88 (5/8)	9.52 (3/8)	7.5-30	(25) 20	30	C	995	D				
																						Обогрев	Обогрев	Обогрев	Внутренний блок (Н/Lo)
S-F28DTE5 U-YL28HBE5	7.10 (2.00-7.50) 24,200 (6,800-25,600)	8.00 (2.10-8.30) 27,300 (7,200-28,300)	1φ 220-240 50	2.53 (0.70-2.70) 2.855 (0.65-3.25)	2.81 2.80	18 18	45/41 45/41	50 52	62 62	68 69	210 1,245 700	795 875 +70# 320	33 65	15.88 (5/8)	9.52 (3/8)	7.5-30	(25) 20	30	C	1,265	D				
																						Обогрев	Обогрев	Обогрев	Внутренний блок (Н/Lo)
S-F34DTE5 U-YL34HBE5	10.00 (3.00-10.50) 34,100 (13,000-35,000)	11.20 (3.00-12.50) 38,200 (13,000-42,700)	1φ 220-240 50	3.83 (1.30-4.10) 3.49 (1.15-4.20)	2.61 3.21	29 29	47/43 47/43	53 56	64 64	71 73	250 1,600 700	795 900 320	43 66	15.88 (5/8)	9.52 (3/8)	7.5-50	(30) 20	30	D	1,915	C				
																						Обогрев	Обогрев	Обогрев	Внутренний блок (Н/Lo)
S-F34DTE5 CU-L34DBE8	10.00 (4.00-12.00) 34,100 (13,000-40,900)	11.20 (4.00-13.50) 38,200 (13,000-46,000)	3φ 380-415 50	3.00 (1.25-3.40) 3.28 (1.25-4.20)	3.33 3.41	29 29	47/43 47/43	52 54	64 64	66 68	250 1,600 700	1340 900 320	43 105	15.88 (5/8)	9.52 (3/8)	7.5-50	(30) 20	30	A	1,500	B				
																						Обогрев	Обогрев	Обогрев	Внутренний блок (Н/Lo)
S-F43DTE5 U-YL43HBE5	12.50 (3.00-12.00) 42,700 (13,000-44,400)	14.00 (3.00-14.50) 47,800 (13,000-49,500)	1φ 220-240 50	4.45 (1.30-4.70) 4.23 (1.12-5.00)	2.81 3.31	31 31	49/45 49/45	54 56	66 66	72 73	250 1,600 700	1,170 900 320	47 94	15.88 (5/8)	9.52 (3/8)	7.5-50	(30) 20	30	C	2,225	C				
																						Обогрев	Обогрев	Обогрев	Внутренний блок (Н/Lo)
S-F43DTE5 CU-L43DBE8	12.50 (4.00-12.50) 42,600 (13,000-44,000)	14.00 (4.00-15.50) 47,700 (13,000-52,500)	3φ 380-415 50	4.15 (1.30-4.30) 4.00 (1.25-5.0)	3.01 3.50	31 31	49/45 49/45	53 55	66 66	67 69	250 1,600 700	1,340 900 320	47 105	15.88 (5/8)	9.52 (3/8)	7.5-50	(30) 20	30	B	2,075	B				
																						Обогрев	Обогрев	Обогрев	Внутренний блок (Н/Lo)
S-F50DTE5 CU-L50DBE8	14.00 (4.00-16.00) 47,700 (13,000-54,600)	16.00 (4.00-18.00) 54,600 (13,000-61,400)	3φ 380-415 50	4.81 (1.35-5.10) 4.69 (1.30-6.00)	2.91 3.41	32 32	50/46 50/46	54 56	67 67	68 70	250 1,600 700	1,340 900 320	47 105	15.88 (5/8)	9.52 (3/8)	7.5-50	(30) 20	30	C	2,405	B				
																						Обогрев	Обогрев	Обогрев	Внутренний блок (Н/Lo)

**ТЕХНИЧЕСКИЕ ХАРАКТЕРИСТИКИ**
**Неинверторные модели**

Модули	Холодильная-длина	Теплопроизводительность	Источник питания	Входная мощность	EER COP	Объем воздуха	Уровень шума*				Габаритные размеры		Вес нето		Подсоединение трубопровода			Энергосбережение Классификация							
							Охлаждение	Охлаждение	Охлаждение	Уровень звукового давления		Уровень мощности звука		Внутренний блок	Внешний блок	Внутренний блок	Внешний блок	Газовая линия	Жидкостная линия	Мин. / макс. длина	Разность высоты (О.Д. вверх) <sup>(1)</sup> О.Д. вниз	Макс. длина без подзарядки	Класс охлаждения	Годовое потребление энергии	Класс обогрева
										Обогрев	Обогрев	Обогрев	Внутренний блок (Н/Lo)												
S-F18DTE5 U-B18DBE5	5.00 17,100	5.60 19,100	1φ 220-240 50	1.81 (1.70-1.84) 1.74 (1.71-1.77)	2.76 3.22	14 14	41/37 41/37	49 50	58 58	65 66	210 1,245 700	795 900 320	33 57	12.7 (1/2)	6.35 (1/4)	7.5-30	(20) 20	20	D	905	C				
																						Обогрев	Обогрев	Обогрев	Внутренний блок (Н/Lo)
S-F24DTE5 U-B24DBE5	6.60 22,500	7.10 24,200	1φ 220-240 50	2.57 (2.51-2.63) 2.49 (2.44-2.62)	2.57 2.85	17 17	43/39 43/39	50 51	60 60	66 67	210 1,245 700	795 900 320	33 69	15.88 (5/8)	9.52 (3/8)	7.5-50	(30) 20	30	E	1,285	D				
																						Обогрев	Обогрев	Обогрев	Внутренний блок (Н/Lo)
S-F28DTE5 U-B28DBE5	7.30 24,900	7.80 26,600	1φ 220-240 50	2.85 (2.80-2.90) 2.75 (2.70-2.80)	2.56 2.84	18 18	45/41 45/41	52 53	62 62	67 68	210 1,245 700	795 900 320	33 69	15.88 (5/8)	9.52 (3/8)	7.5-50	(30) 20	30	E	1,425	D				
																						Обогрев	Обогрев	Обогрев	Внутренний блок (Н/Lo)
S-F28DTE5 U-B28DBE8	7.30 24,900	7.80 26,600	3φ 380-415 50	2.85 (2.80-2.90) 2.75 (2.70-2.80)	2.56 2.84	18 18	45/41 45/41	52 53	62 62	67 68	210 1,245 700	795 900 320	33 69	15.88 (5/8)	9.52 (3/8)	7.5-50	(30) 20	30	E	1,425	D				
																						Обогрев	Обогрев	Обогрев	Внутренний блок (Н/Lo)
S-F34DTE5 U-B34DBE5	10.00 34,100	11.20 38,200	1φ 220-240 50	3.90 (3.85-3.95) 3.99 (3.94-4.04)	2.56 2.81	29 29	47/43 47/43	55 56	64 64	69 70	250 1,600 700	1,170 900 320	43 102	15.88 (5/8)	9.52 (3/8)	7.5-50	(30) 20	30	E	1,950	D				
																						Обогрев	Обогрев	Обогрев	Внутренний блок (Н/Lo)
S-F34DTE5 U-B34DBE8	10.00 34,100	11.20 38,200	3φ 380-415 50	3.77 (3.72-3.82) 3.91 (3.86-3.96)	2.65 2.86	29 29	47/43 47/43	55 56	64 64	69 70	250 1,600 700	1,170 900 320	43 100	15.88 (5/8)	9.52 (3/8)	7.5-50	(30) 20	30	D	1,885	D				
																						Обогрев	Обогрев	Обогрев	Внутренний блок (Н/Lo)
S-F43DTE5 U-B43DBE8	12.50 42,600	14.00 47,700	3φ 380-415 50	4.75 (4.70-4.80) 4.69 (4.64-4.74)	2.63 2.99	31 31	49/45 49/45	56 57	66 66	70 71	250 1,600 700	1,170 900 320	47 102	15.88 (5/8)	9.52 (3/8)	7.5-50	(30) 20	30	D	2,375	D				
																						Обогрев	Обогрев	Обогрев	Внутренний блок (Н/Lo)
S-F50DTE5 U-B50DBE8	13.50 46,000	15.00 51,100	3φ 380-415 50	5.16 (5.11-5.28) 5.03 (4.98-5.08)	2.62 2.98	32 32	50/46 50/46	56 57	67 67	70 71	250 1,600 700	1,170 900 320	47 102	15.88 (5/8)	9.52 (3/8)	7.5-50	(30) 20	30	D	2,580	D				
																						Обогрев	Обогрев	Обогрев	Внутренний блок (Н/Lo)

**Номинальные условия**

	Охлаждение	Обогрев
Температура воздуха внутри помещения	27°C DB/19°C WB	20°C DB
Температура воздуха вне помещения	35°C DB/24°C WB	7°C DB/6°C WB

\* Уровень звукового давления внешнего блока показывает значение, полученное на расстоянии 1 м от передней панели основного устройства и в 1,5 м от земли.

\*\* Может понадобиться дозаправка хладагента.

\*\*\* Внутренний блок

(2) При установке внешнего блока выше внутреннего блока.

# Прибавьте 70 мм на соединительное отверстие трубопровода.

**INVERTER**



2,5 л.с. - 3,0 л.с.



4,0 л.с.(U-YL34HBE5)



5,0 л.с.(U-YL43HBE5)



4,0-6,0 л.с.(серия L)

**НЕИНВЕРТОРНЫЕ**



2,0 л.с. - 3,0 л.с.



4,0 л.с. - 6,0 л.с.

## ГИБКАЯ ИНСТАЛЛЯЦИЯ ПРИ МЕНЬШЕЙ ПЛОЩАДИ МОНТАЖА

Целый ряд усовершенствований позволил сократить время и площадь монтажа внешнего блока.

### • Компактная конструкция внешнего блока

Усовершенствованная конструкция вентилятора позволила сделать внешний блок достаточно компактным для размещения в ограниченном пространстве, слишком узком для обычных моделей.

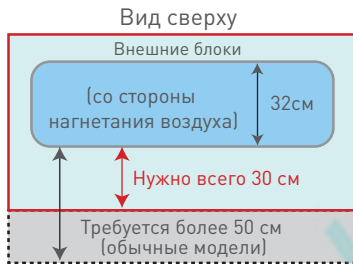
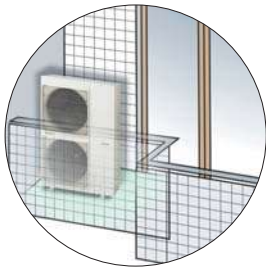

### • Трубопровод длиной 50 м

Длина трубопровода может быть увеличена до 30 метров без заправки дополнительного хладагента и до 50 м с дозаправкой. Это создает большую гибкость в размещении внешнего блока и значительно расширяет возможности инсталляции.

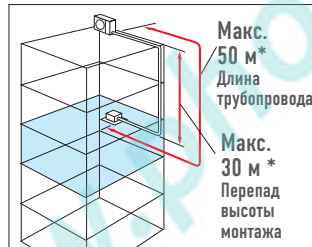

Допустимая длина трубопровода (инверторные модели)

	2,5 - 3,0 л.с.	4,0 л.с.	5,0 - 6,0 л.с.
Макс. длина #	30 м	50 м	50 м
Макс. длина без дозаправки хладагента	30 м	30 м	30 м
Макс. перепад высоты монтажа #	25 м* <sup>1</sup> 20 м* <sup>2</sup>	30 м* <sup>1</sup> 20 м* <sup>2</sup>	30 м* <sup>1</sup> 20 м* <sup>2</sup>

Допустимая длина трубопровода (неинверторные модели)

	2,0 л.с.	2,5 - 3,0 л.с.	4,0 л.с.	5,0 - 6,0 л.с.
Макс. длина #	30 м	50 м	50 м	50 м
Макс. длина без дозаправки хладагента	20 м	30 м	30 м	30 м
Макс. перепад высоты монтажа #	20 м	30 м* <sup>1</sup> 20 м* <sup>2</sup>	30 м* <sup>1</sup> 20 м* <sup>2</sup>	30 м* <sup>1</sup> 20 м* <sup>2</sup>

# Газ уже заправлен в расчете на длину трубы 30 м. Если труба удлиняется, необходимо заправить дополнительный газ.

\*1 При установке внешнего блока выше внутреннего блока.

\*2 При установке внешнего блока ниже внутреннего блока.

### • Гибкое 4-стороннее

подсоединение трубопровода  
Трубы могут быть проложены в любом из 4 направлений.

\* Кроме серии YL 2,5 - 3 л.с.

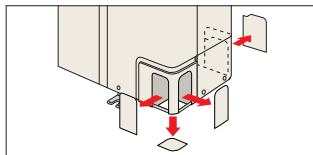

### • Централизованное удаление конденсата

Даже если на стене установлено несколько внешних блоков, образующийся в них конденсат может быть собран в одну дренажную трубу.

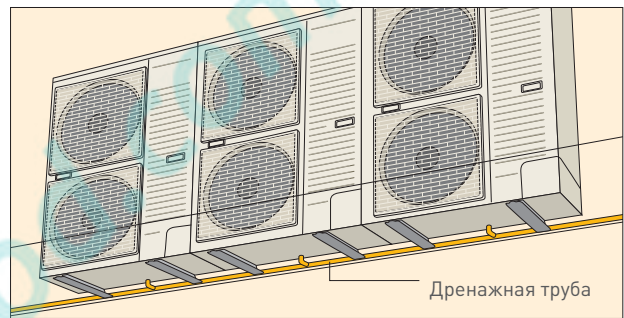

### • Монтаж внешних блоков бок-о-бок

Внешние блоки, даже имеющие разную мощность, могут быть установлены рядом друг с другом, образуя эффективную и упорядоченную систему. Чтобы сделать это возможным, мы расположили сервисный порт на передней панели всех моделей и сделали глубину их корпусов одинаковой.

\* Кроме серии YL 2,5 - 3 л.с.

### БЕСШУМНАЯ, ЭФФЕКТИВНАЯ КОНСТРУКЦИЯ ВЕНТИЛЯТОРА

Благодаря новым технологиям шумоподавления работа внешнего блока стала практически бесшумной. Мы также повысили эффективность его работы и снизили потребление энергии.



Вентилятор с шумоподавляющей формой лопастей

### РАБОТА НА ОХЛАЖДЕНИЕ ПРИ НИЗКОЙ НАРУЖНОЙ ТЕМПЕРАТУРЕ

Устройство может работать в режиме охлаждения даже при низкой наружной температуре.

Эта функция идеально подходит для таких условий эксплуатации, когда охлаждение воздуха необходимо даже зимой.

#### • Стандартные условия эксплуатации в режиме охлаждения

<Инверторные модели серии L> -5°C\* до 43°C (наружная температура)

<Инверторные модели серии YL> -5°C\* до 43°C (наружная температура)

<Неинверторные модели> 5°C\* до 43°C (наружная температура)

\* Возможна работа на охлаждение при -15°C <Инверторные модели серии L> / -10°C <Неинверторные модели> в нежилых комнатах, например, машинном зале и т.п., если температура в помещении не ниже 21°C и влажность более 45%.

#### • Стандартные условия эксплуатации в режиме обогрева

<Инверторные модели серии L> -20°C до 24°C (наружная температура)

<Инверторные модели серии YL> -15°C до 24°C (наружная температура)

<Неинверторные модели> -10°C до 24°C (наружная температура)



## КАССЕТНЫЙ ТИП

### S-F18DB4E5/S-F24DB4E5/S-F28DB4E5

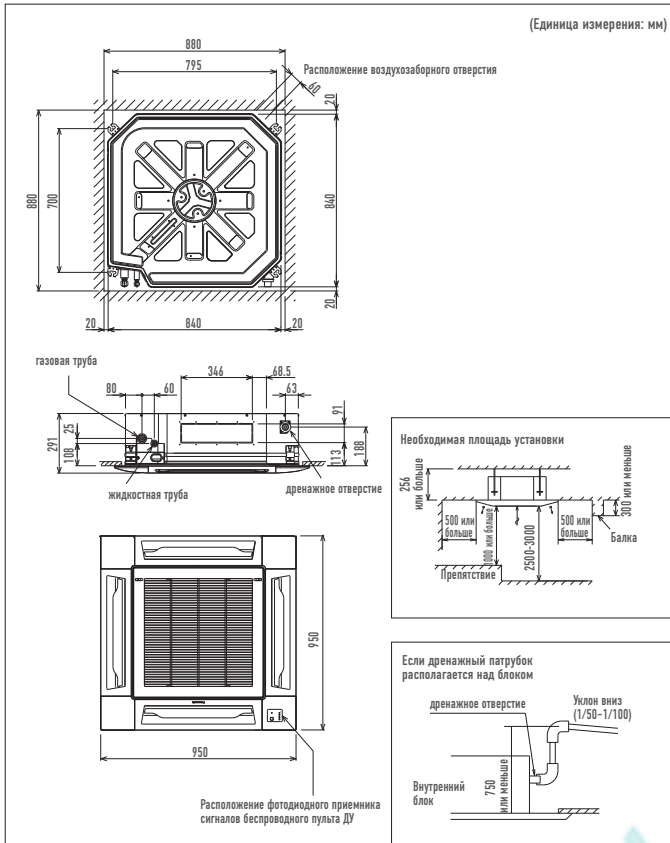

### S-F34DB4E5/S-F43DB4E5/S-F50DB4E5

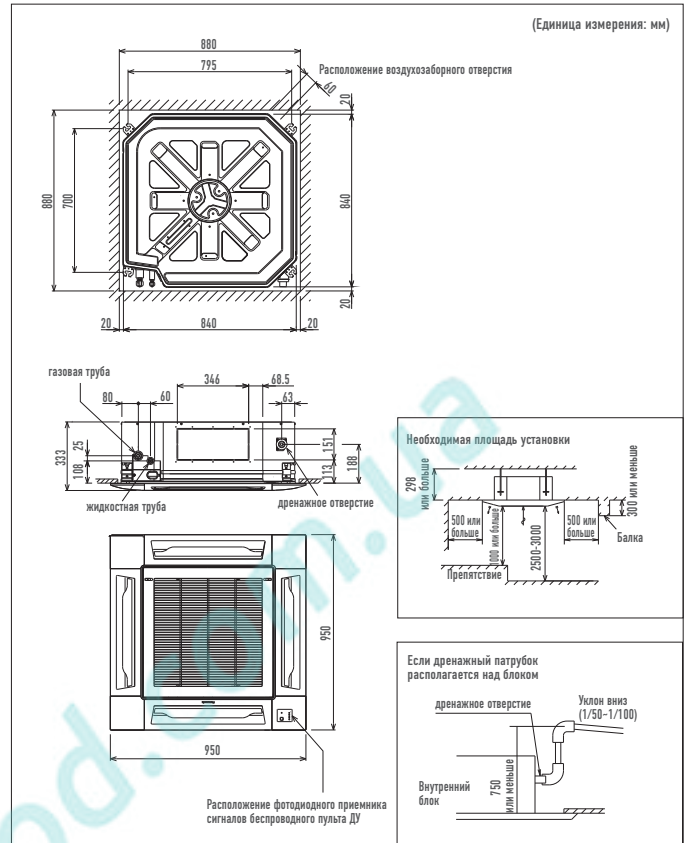

## ПОТОЛОЧНЫЙ ТИП

### S-F24DTE5/S-F28DTE5

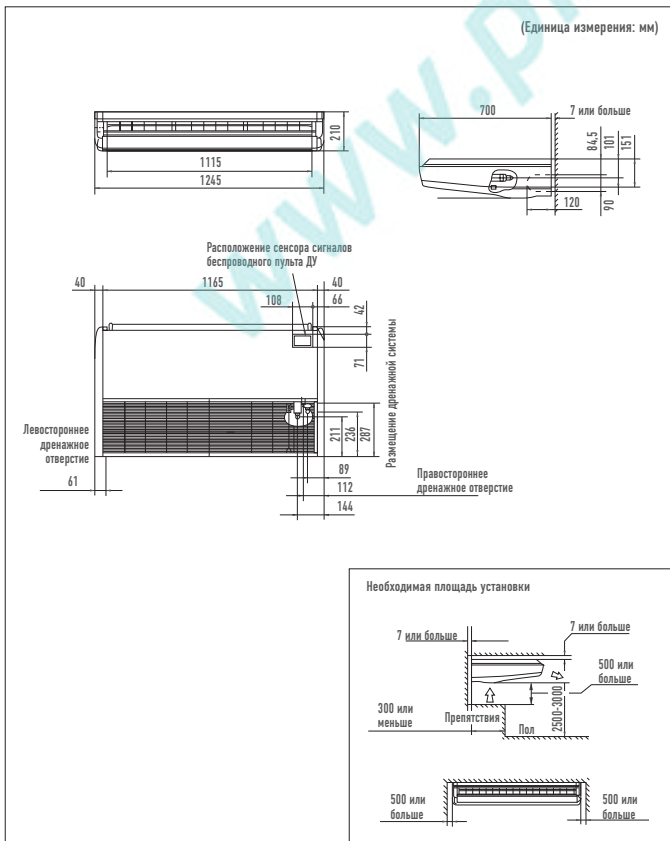

### S-F34DTE5/S-F43DTE5/S-F50DTE5

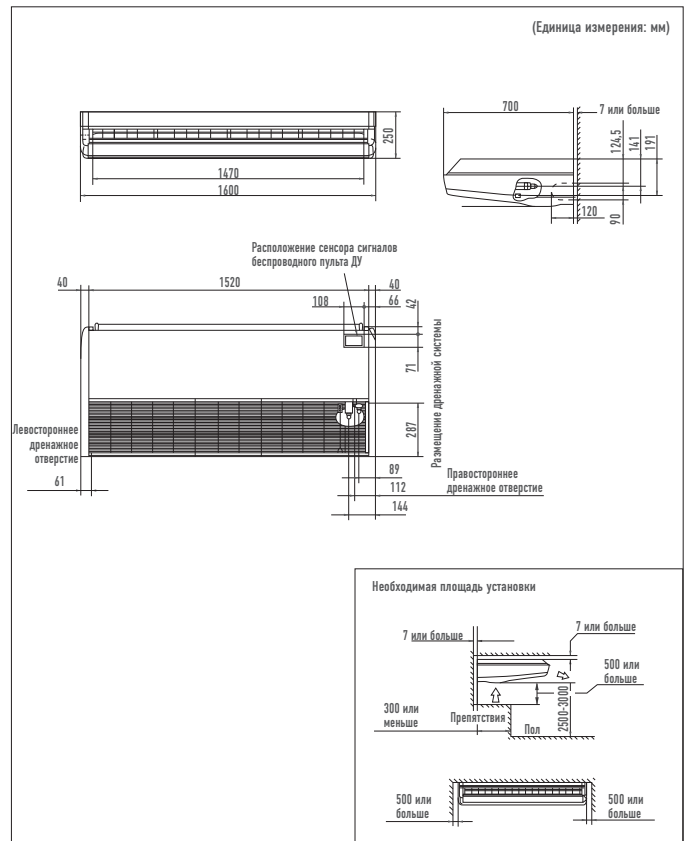

СКРЫТЫЙ ТИП (МОДЕЛИ СО СРЕДНИМ СТАТИЧЕСКИМ ДАВЛЕНИЕМ)

S-F24DD2E5/S-F28DD2E5

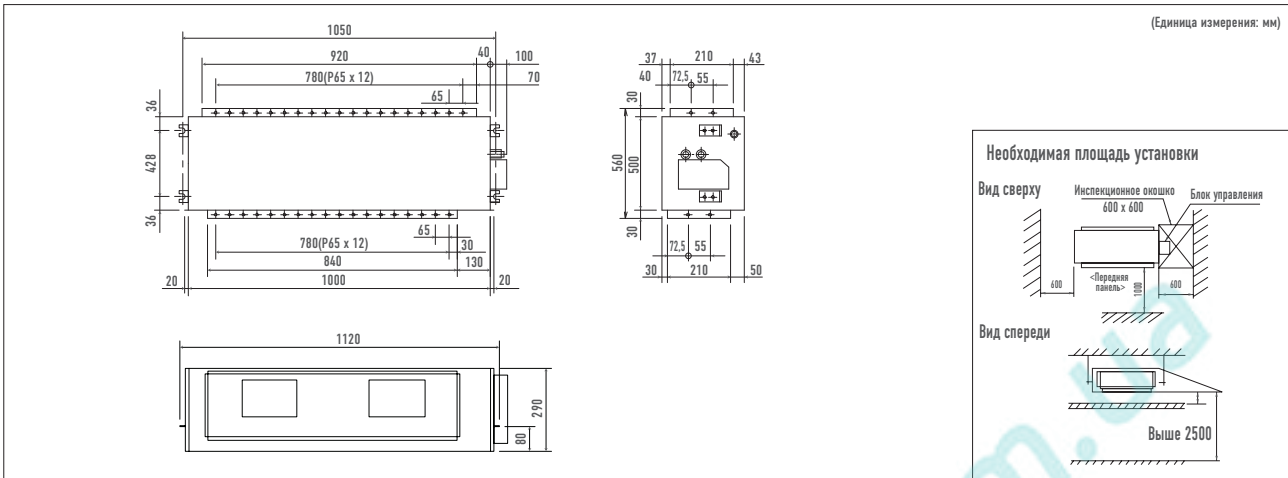

ВНЕШНИЕ БЛОКИ

ИНВЕРТОРНЫЕ: U-YL24HBE5/U-YL28HBE5

2,5 л.с. - 3,0 л.с.

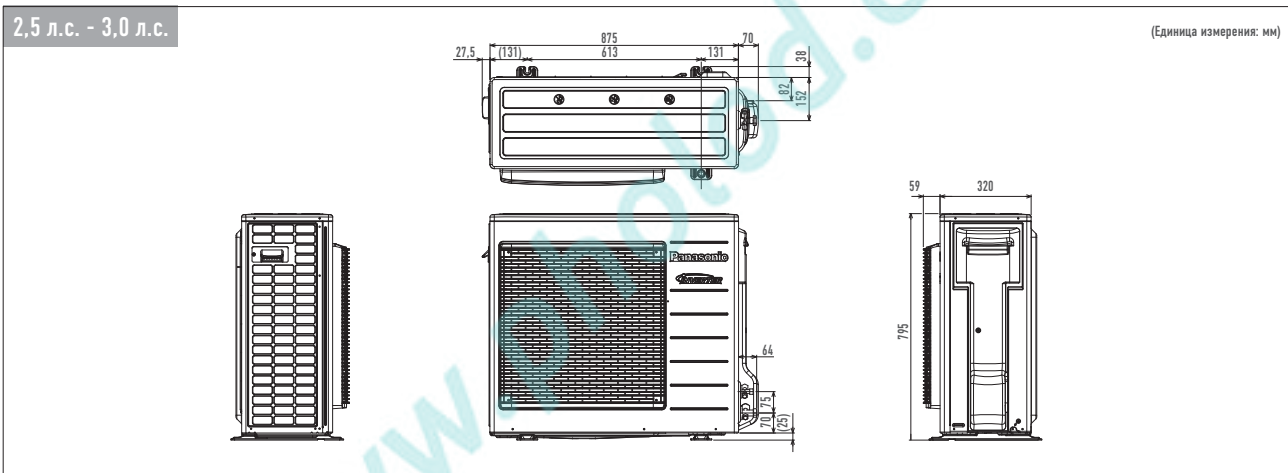

ИНВЕРТОРНЫЕ: U-YL34HBE5 НЕИНВЕРТОРНЫЕ: U-B18DBE5/U-B24DBE5/U-B28DBE5/U-B28DBE8

2,0 л.с. - 4,0 л.с.

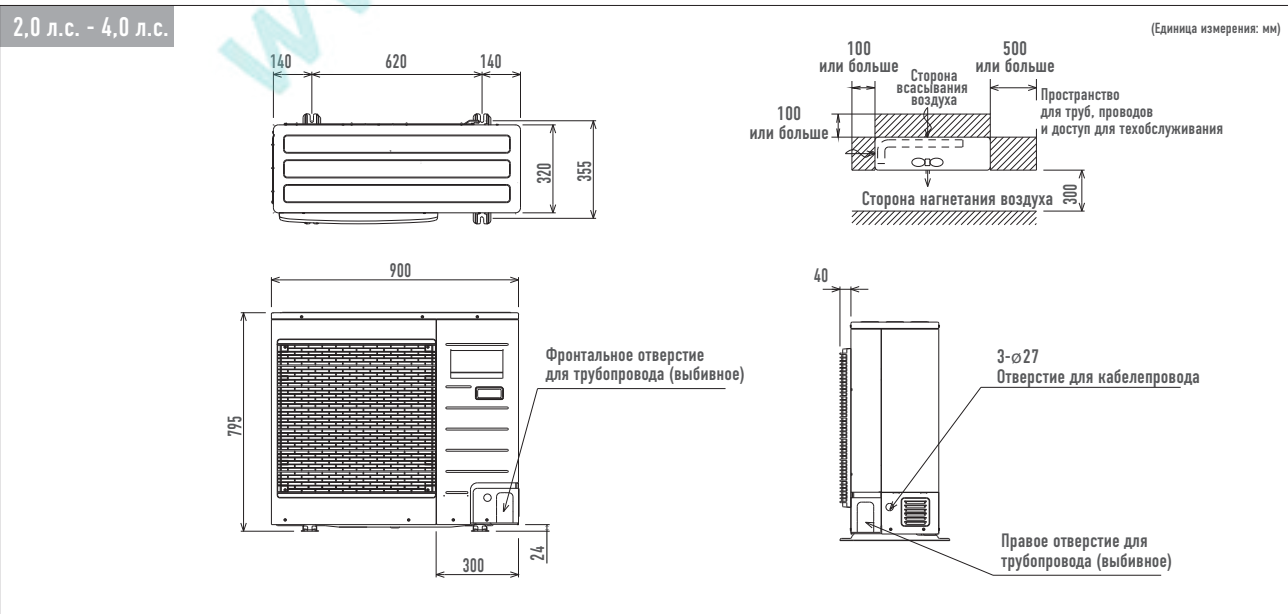

S-F34DD2E5/S-F43DD2E5/S-F50DD2E5

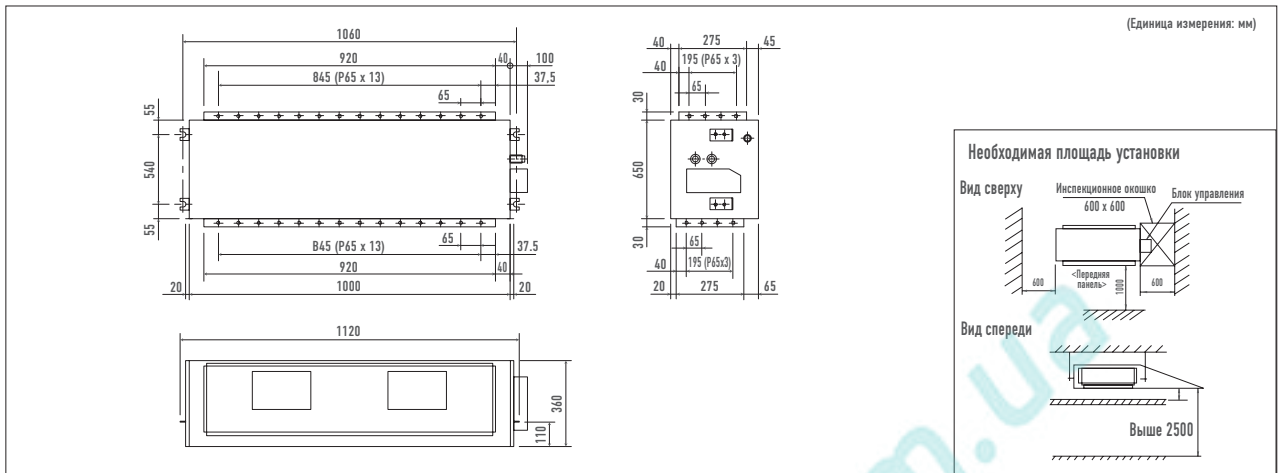

ИНВЕРТОРНЫЕ: CU-L34DBE8, U-YL43HBE5, CU-L43DBE8, CU-L50DBE8

НЕИНВЕРТОРНЫЕ: U-B34DBE5/U-B34DBE8/U-B43DBE8/U-B50DBE8

4,0 л.с. - 6,0 л.с.

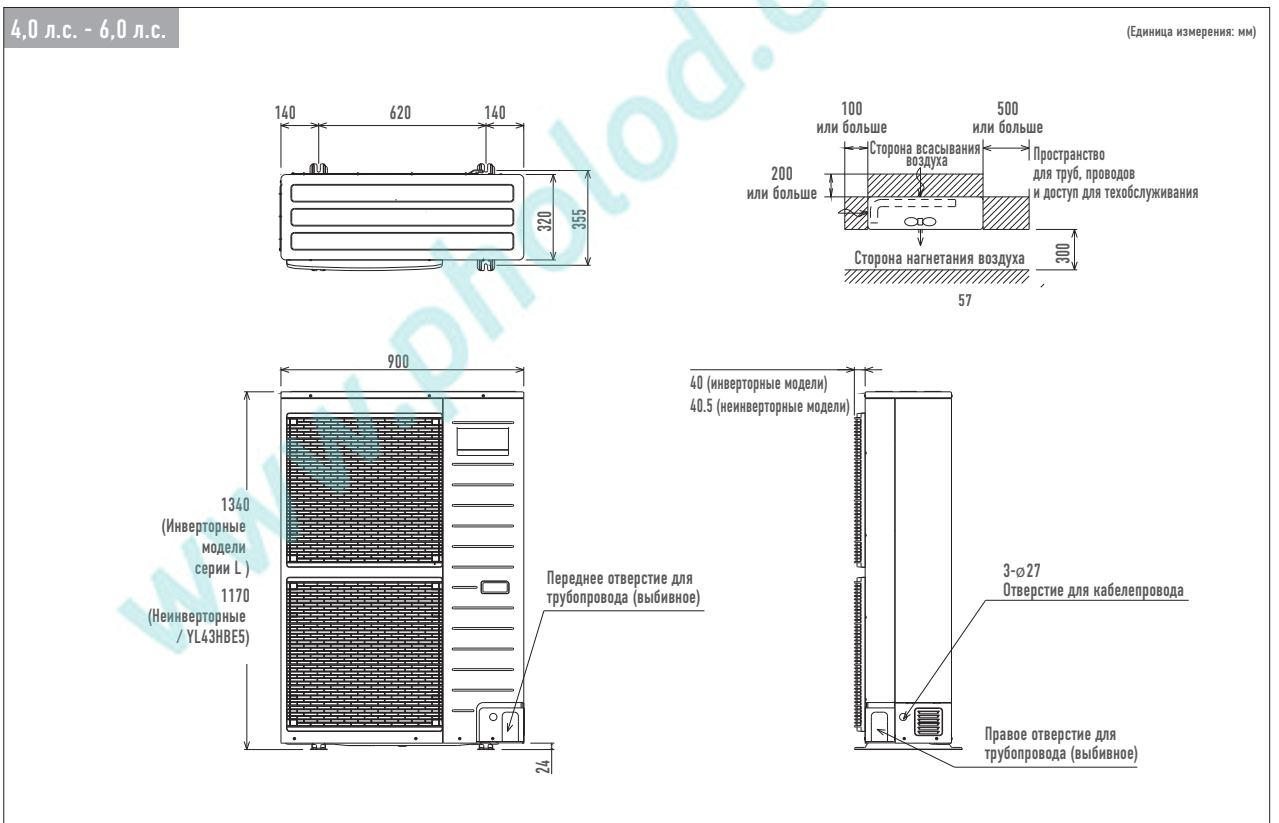

# СИСТЕМЫ RACi Elite

Экономия  
энергии

INVERTER+

## RACi Elite

- Отвечает всем необходимым требованиям безопасности и гарантирует качество и надежность работы
- Высший класс SEER: A++ / SCOP: A+ при мощности 10 кВт (кассетные модели 90 x 90 и потолочные модели)
- Работа на охлаждение при высокой наружной температуре до +46°C
- Инверторная технология и хладагент R410A для высокоэффективной работы
- Работа на охлаждение при наружной температуре до -15°C
- Работа на обогрев при низкой наружной температуре до -20°C.
- Компактные внешние блоки
- Автоматический перезапуск системы с внешнего блока
- Возможно подключение внутренних блоков в конфигурациях Twin, Triple, Double-Twin (2, 3 или 2 пары блоков с синхронными настройками)

СЕЗОННАЯ  
ЭФФЕКТИВНОСТЬ  
SEER — SCOP

A++

A+



## Улучшенное энергосбережение

Эффективность повышается благодаря использованию хладагента R410A, нового инверторного компрессора с DC двигателем и теплообменника усовершенствованной конструкции.

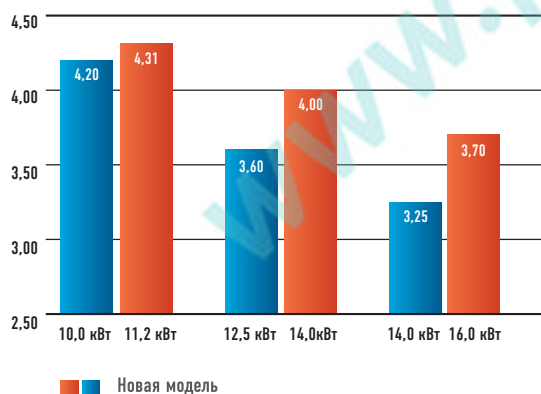

## Расширенный рабочий диапазон

- Охлаждение доступно при внешней температуре до -15°C
  - Охлаждение доступно при внешней температуре до +46°C
  - Обогрев доступен при внешней температуре до -20°C
- На пульте ДУ может быть установлена температура от 18°C до 30°C.

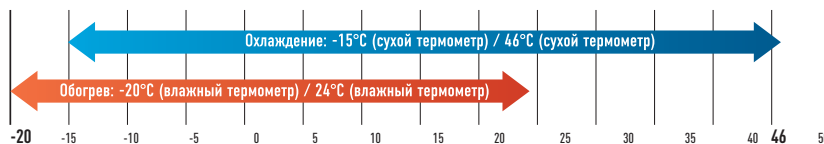

## Качество и безопасность продукции

Все кондиционеры воздуха Panasonic проходят тщательную проверку качества и надежности перед выпуском в продажу. Этот процесс включает в себя получение всех необходимых сертификатов безопасности, подтверждающих, что наши кондиционеры воздуха не только производятся в соответствии с высшими стандартами рынка, но и полностью безопасны для эксплуатации.

## Бесшумный режим Quiet

Выбрав соответствующую установку, Вы можете сократить рабочий шум блока на 2, 4 или 6 дБ. Поддерживается прием внешнего входного сигнала.



## Компрессор

Оригинальный компрессор Panasonic отличается высокой эффективностью и надежностью.

Что делает ротационный компрессор Panasonic R2 столь эффективным?

1. Эффективный двигатель. Двигатель из высококачественной стали с большим содержанием кремния соответствует промышленным стандартам эффективности.
2. Улучшенная система смазки с мощным масляным насосом. Масляный насос повышенной производительности вместе с объемным баком обеспечивают качественную смазку.
3. Накопитель хладагента увеличенного объема. Большой накопитель содержит достаточное количество хладагента для протяженных серверных помещений.

## Энергосберегающая концепция

Экономия достигается благодаря продуманной конструкции вентиляторов, двигателей, компрессора и теплообменника, обеспечивающей показатели COP на одном из высших уровней в современной промышленности. В дополнение к этому использование эффективного хладагента R410A приводит к сокращению выбросов CO<sub>2</sub> и снижению эксплуатационных издержек.

1. Компактный и эффективный компрессор. Усовершенствован мощный инверторный компрессор — теперь он работает эффективнее при неполной загрузке.
2. Печатная плата (P-LINK). Количество печатных плат сокращено до двух, что упрощает обслуживание.
3. DC двигатель. Вентилятор с новым двигателем оптимизирует нагнетание воздушного потока с учетом наружной температуры.
4. Новый широкий вентилятор (520 мм). Конструкция вентилятора снижает турбулентность воздушного потока. С увеличением диаметра до 520 мм на 12% выросла подача воздуха без увеличения уровня шума.
5. Эффективный теплообменник. Размеры теплообменника и диаметр медных трубок изменены для повышения эффективности.

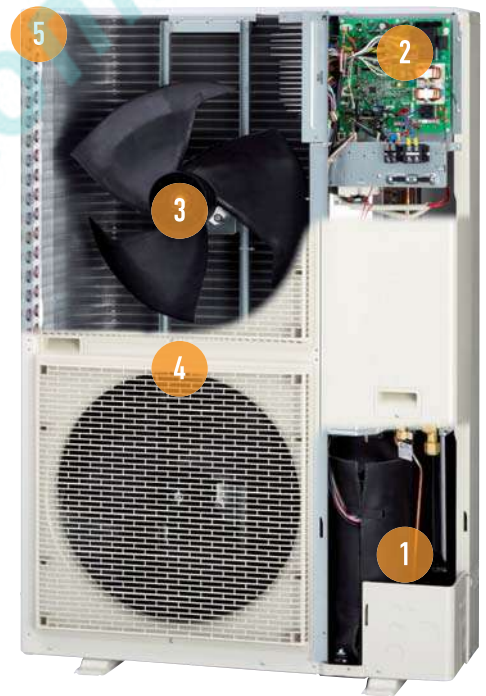

1. Компактный эффективный компрессор.
2. Печатная плата (P-LINK).
3. DC двигатель.
4. Новый широкий вентилятор (520 мм).
5. Эффективный теплообменник.

## Удлиненный трубопровод упрощает разработку системы

Устройства могут применяться в самых разнообразных типах зданий. Максимальная длина трубопровода: 100 м (20.0; 25.0 кВт), 75 м (10.0; 12.5; 14.0 кВт), 50 м (6.0; 7.1 кВт).

Максимальная общая длина: 100 м

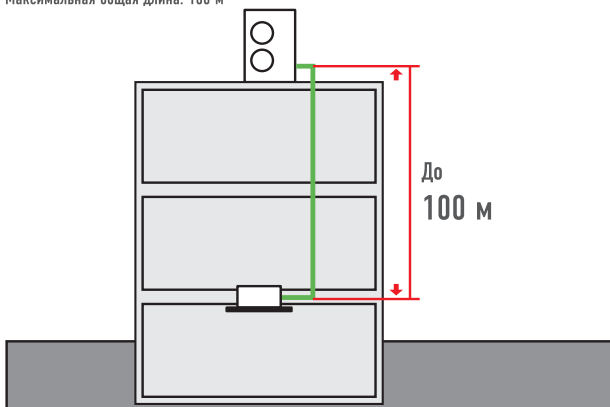

## Совместимость с технологией Demand Response (контроллер CZ-CAPDC3)

Этот опциональный модуль управления обеспечивает работу внешнего блока с регулируемой нагрузкой. Вы можете выбрать несколько уровней энергопотребления:

- Уровни 1, 2, 3: 75 / 50 / 0%
- Уровни 1 и 2 можно устанавливать в диапазоне 40 - 100% (40, 45, 50...95, 100: с шагом 5%)

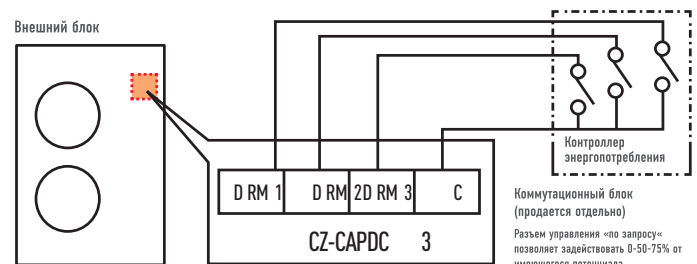

Коммутационный блок (продается отдельно)  
Разъем управления «по запросу» позволяет задействовать 0-50-75% от имеющегося потенциала.

# Panasonic Климатические комплексы Panasonic



Уникальная технология Panasonic nanoe™

ЧТО ТАКОЕ nanoe ?

Нано-технология + Электроника =



Частица NANO E™ - это капсула в водной оболочке со множеством OH-радикалов

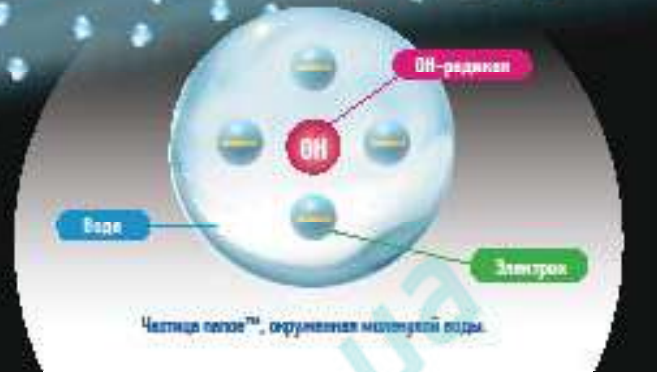

Ее эффективность в устранении бактерий зависит от количества OH-радикалов, которые генерируются со скоростью 480 млрд/сек.

Модуль NANO E™ насыщает радикалами молекулы воды, повышая таким образом эффективность устранения бактерий и запахов. Поскольку наночастицы NANO E™ генерируются из влаги, содержащейся в воздухе, этот модуль практически не изнашивается и не требует периодической замены.

NANO E™ представляет собой мельчайшую (от 5 до 20 нм) слабокислую частицу воды с реакционной способностью и электрическим зарядом. OH-радикалы обладают способностью отнимать водород у вирусов, бактерий, молекул запахов и аллергенов. Поэтому чем больше OH-радикалов, тем выше эффективность антивирусной защиты.

## F-VK655R



- Технология очищения nanoe
- Режим ECONAVI
- Датчик человеческой активности
- Дистанционное управление
- Композитный воздушный фильтр HEPA
- Формальдегидный фильтр
- Фильтр предварительной очистки
- Светодиодный индикатор PM2,5
- Функция увлажнения
- 3D-циркуляция воздушного потока
- Дезодорирующий фильтр
- Датчик света
- Индикатор чистоты
- Режим сна
- 24-часовой таймер
- Индикатор влажности
- Индикатор замены фильтра

Эффективная площадь = 40 м²

## F-VXL40R

СДЕЛАНО В ЯПОНИИ



- Технология очищения nanoe
- Режим ECONAVI
- 2 в 1 — композитный воздушный фильтр HEPA и дезодорирующий фильтр
- Светодиодный индикатор PM2,5
- Функция увлажнения
- Бесшумный режим
- 3D-циркуляция воздушного потока
- Датчик света
- Индикатор чистоты
- Индикатор влажности
- Индикатор замены фильтра

Эффективная площадь = 30 м²

## F-VXK90R F-VXH50R



- Технология очищения nanoe
- Режим ECONAVI
- Функция Mega Catcher
- Датчик человеческой активности
- Композитный воздушный фильтр HEPA
- Функция увлажнения
- 3D-циркуляция воздушного потока
- Двойная воздушная заслонка
- Дезодорирующий фильтр
- Фильтр предварительной очистки
- Режим Spot Air
- Датчик света
- Индикатор чистоты
- Сенсорная панель управления с подсветкой
- Режим сна
- 24-часовой таймер
- Настройка влажности
- Индикатор влажности
- Индикатор замены фильтра

Эффективная площадь = 66 м²  
Эффективная площадь = 40 м²



## F-VXK70R

- Технология очищения nanoe
- Режим ECONAVI
- Функция Mega Catcher
- Датчик человеческой активности
- Композитный воздушный фильтр HEPA
- Функция увлажнения
- 3D-циркуляция воздушного потока
- Двойная воздушная заслонка
- Дезодорирующий фильтр
- Режим Spot Air
- Датчик света
- Индикатор чистоты
- Режим сна
- 24-часовой таймер
- Настройка влажности
- Индикатор влажности
- Индикатор замены фильтра

Эффективная площадь = 52 м²



# ЭКО-РЕЖИМ включает устройство, только когда это необходимо.

В разное время суток, в зависимости от человеческой активности изменяется и уровень загрязнения воздуха в доме. Меняя интенсивность работы воздухоочистителя – вручную или автоматически – вы сможете поддерживать постоянную чистоту домашней «атмосферы».

А можно ли очищать воздух до того, как загрязнения начнут распространяться?

Да, с помощью функции ECONAVI — она анализирует и запоминает ваш обычный распорядок дня, а затем подстраивает работу системы очистки воздуха. ECONAVI превосходит пики активности (и загрязнения) и обеспечивает экономию электроэнергии.

**10** лет

Фильтр Super alleru buster удаляет из воздуха 17 типов аллергенов и может использоваться в течение 10 лет без замены.

## Механизм работы ECONAVI

Проверка наличия загрязнителей по датчикам запаха и пыли

Поиск — РАБОТАЕТ ФУНКЦИЯ PATROL

Каждый час сканирует помещение на предмет загрязнений (10 мин в час при средней скорости работы)

Анализ алгоритма загрязнения воздуха  
Изучение вашего расписания и интенсивности загрязнения

Изучение — РАБОТАЕТ ФУНКЦИЯ LEARNING

Запоминание алгоритма загрязнения воздуха и автоматическая оптимизация режима работы устройства. Минимизирует загрязнения до того, как они распространятся по дому.

## Изучение вашего стиля жизни

Эффективная работа и автоматическое устранение загрязнений до их распространения



с функцией ECONAVI воздухоочиститель срабатывает автоматически, прежде чем загрязнения начнут распространяться по дому, что снижает необходимость в более мощном воздушном потоке для устранения рассеянных в воздухе загрязнений. Изучение вашего обычного режима дня также сводит к минимуму непроизводительную работу устройства.

Модель	F-VXK90R			F-VXK70R			F-VXH50R			F-VK655R			F-VXL40R	
Эффективная площадь (м²)	66			52			40			40			30	
Технология очистки папое	nanoe <sup>+</sup>			nanoe <sup>+</sup>			nanoe <sup>+</sup>			nanoe <sup>+</sup>			nanoe <sup>+</sup>	
	высокая	средняя	низкая	высокая	средняя	низкая	высокая	средняя	низкая	высокая	средняя	низкая	высокая	низкая
<b>Очищение воздуха</b>														
Производительность (м³/мин)	8,7	3,1	1,1	6,7	2,7	1,1	5,1	1,9	0,9	5,5	2	1	4	1,1
Потребление энергии (Вт)	99	12,5	6,8	66	11	6	45	9	6	57	11	8	52	6,5
Уровень шума (дБА)	55	34	18	54	33	18	51	29	18	52	30	19	49	23
<b>Увлажнение воздуха</b>														
Мощность (мл/ч)	830	450	300	700	400	250	500	230	150	500	250	150	350	100
Объем воздуха (м³/мин)	7,4	3,6	1,8	6,3	3,1	1,9	4,9	2,3	1,3	5,3	2,5	1,5	3,7	1
Потребление энергии (Вт)	63	18	11,8	58	15	10	45	13	9	54	16	12	48	6,5
Уровень шума (дБА)	54	37	25	53	36	25	51	34	23	51	36	25	49	23
HEPA фильтр	•			•			•			•			•	
2 в 1 – композитный воздушный фильтр HEPA и дезодорирующий фильтр	-			-			-			-			•	
Формальдегидный фильтр	-			-			-			•			-	
Фильтр предварительной очистки	•			-			-			•			-	
Индикатор замены фильтра	•			•			•			•			•	
Тип двигателя	DC			DC			DC			DC			DC	
3D-циркуляция воздушного потока	•			•			•			•			•	
Двойная воздушная заслонка	•			•			-			-			-	
Функция Mega Catcher	•			•			•			-			-	
Функция House Dust Catcher	-			-			-			-			•	
Режим ECONAVI	ECONAVI			ECONAVI			ECONAVI			ECONAVI			ECONAVI	
Эко-режим	-			-			-			-			-	
Автоматический режим	•			•			•			•			•	
Режим сна (8 часов)	•			•			•			•			-	
Режим Spot Air	•			•			•			-			-	
Датчик	Грязь/Запах/Влажность			Грязь/Запах/Влажность			Грязь/Запах/Влажность			Грязь/Запах/Влажность			Грязь/Влажность	
Датчик человеческой активности	•			•			-			•			-	
Датчик света	•			•			•			-			•	
Индикатор чистоты	•			•			•			•			•	
Светодиодный индикатор PM2,5	-			-			-			•			•	
Дистанционное управление	-			-			-			•			-	
Индикатор влажности	Цифровая индикация			•			•			Цифровая индикация			•	
Настройка влажности	•			•			-			-			-	
Блокировка от детей (Child Lock)	•			•			•			•			•	
Функция Seamless Drive	•			•			•			•			•	
Объем контейнера для воды (л)	4,2			3,5			2,3			2,3			1,6	
Подставка для контейнера	•			•			-			•			-	
Блок колёсиков	•			•			-			-			-	
Габаритные размеры (В x Ш x Г) (мм)	636 x 398 x 297			636 x 398 x 265			560 x 360 x 240			772 x 390 x 365			590 x 330 x 250	
Вес (кг)	11,5			10,2			8,6			11,9			7,2	
Цвет корпуса	Чёрный			Чёрный • Коричневый			Чёрный • Белый • Серебристый			Шампань			Серебристый	

[www.pholod.com.ua](http://www.pholod.com.ua)

# Panasonic<sup>®</sup>

## Юридическое указание

Несмотря на тщательное составление, безошибочность сведений, содержащихся в данном каталоге, не гарантируется. Отдельные технические характеристики приборов могут отличаться от описанных в каталоге в связи с постоянным совершенствованием оборудования. Приведенные схемы демонстрируют только структуру и не могут быть скопированы в проектную документацию без детальной проработки.

В данном каталоге представлена информация, действительная на март 2018 года.

Дизайн и технические характеристики могут быть изменены без предварительного уведомления.

Из-за особенностей полиграфии фактический цвет изделий может отличаться от представленного на иллюстрациях.

Все графические изображения помещены здесь только в качестве иллюстрации.