

idea ^{pro}



Кондиціонер повітря ТМ «Аїдіа ПРО»,
Напівпромислової
серії «DC-inverter» з компресором
змінної потужності
фреон R32

ІНСТРУКЦІЯ ДЛЯ КОРИСТУВАЧА

спліт-система

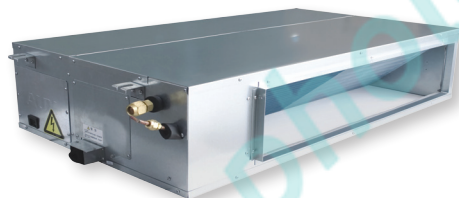
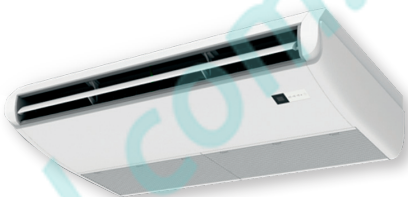

**внутрішні блоки
КАСЕТНІ (ІСА, ІСС)
ПІДЛОГО-СТЕЛЬОВІ (ІУВ)
КАНАЛЬНІ (ІТВ)**

**що комплектуються
ЗОВНІШНІМИ БЛОКАМИ (ІОУ)
18, 24, 36, 48, 55 (індекс потужності)**

www.idealpro.com.ua

ЗМІСТ

ЗАГАЛЬНІ ДАНІ ТА ОСНОВНІ ХАРАКТЕРИСТИКИ.....	3-4
ПРАВИЛА БЕЗПЕКИ ТА ЕКСПЛУАТАЦІЇ.....	4
ЗАСТЕРЕЖЕННЯ ЩОДО ВАЖЛИВОСТІ ЯКОСТІ МОНТАЖУ	4-5
ЯК ПРАВИЛЬНО КОРИСТУВАТИСЯ КОНДИЦІОНЕРОМ	6
КОНСТРУКЦІЯ КОНДИЦІОНЕРУ ТА ВИКОРИСТАННЯ ПУЛЬТА ДК.....	7-8
РЕГУЛЮВАННЯ ЖАЛЮЗІ НАПРЯМКУ ПОВІТРЯ	9
МОЖЛИВІ НЕСПРАВНОСТІ І ТА МЕТОДИ ЇХ УСУНЕННЯ.....	9
ОЗНАКИ, ЩО НЕ ЯВЛЯЮТЬСЯ ПОЛОМКОЮ КОНДИЦІОНЕРА	9-10
ЗАСТЕРЕЖЕННЯ ЩОДО ФРЕОНУ R32.....	10
ДОДАТКОВІ ІНСТРУКЦІЇ ПО ОЧИСТЦІ ТА ОБСЛУГОВУВАННЮ.....	11
ІНФРАЧЕРВОНИЙ ПУЛЬТ ДК YKQ-NT-03A	12-13
ДРОТОВИЙ ПУЛЬТ КЕРУВАННЯ ZKX-STE06	14-15
РЕЖИМИ РОБОТИ КОНДИЦІОНЕРА.....	16
ГАРАНТІЙНІ ЗОБОВ'ЯЗАННЯ.....	17
ЗАСТЕРЕЖЕННЯ ЩОДО РЕМОНТУ / УТИЛІЗАЦІЇ / ЗБЕРЕЖЕННЯ	18
ТЕХНІЧНІ СПЕЦИФІКАЦІЇ	19-21
МІКРОФІШІ НА МОДЕЛІ СЕРІЇ	22-30
Схема під'єднання та порядок монтажу пульта ZTX-STE06.....	31

ВАЖЛИВО!

Термін гарантії зазначається у Гарантійному талоні, основні умови наведено на Стр.17 даної інструкції, також в гарантійний талон обов'язково вносяться дані про Продавця, дату продажу та дані про монтажну організацію! Адреси сервісних центрів наведено на інтернет-сайті: www.ideapro.com.ua в розділі "СЕРВІС"

ЗАГАЛЬНІ ДАНІ ПРО КОНДИЦІОНЕР

Прилад повинен бути під'єднаний до електромережі, що відповідає ДСТ України, а саме:

- Напруга живлення для 18, 24 моделей має бути в межах 220~240В;
- Частота повинна складати 50 Гц; живлення від 1-фазного джерела;
- Напруга живлення для 36, 48, 55 моделей має бути в межах 380~415В;
- Частота повинна складати 50 Гц; живлення від 3х-фазного джерела;
- Для підключення живлення на кондиціонер, необхідно використати електричний кабель (мідний в ізоляції, багатожильний), з такими параметрами: для моделей з індексом потужності (маркуванням блоку) 12 або 18 – з площею перерізу не менше чим 1,5 мм²; для моделей 24, 36, 48, 55– площа перерізу 2,5 мм².
- Ступінь захисту від ураження електрострумом – Клас І;
- Клас захисту від механічного впливу та вологи – IP X0 (внутрішній блок) IP24 (зовнішній блок)

Призначення: пристрій призначений для кондиціювання повітря- зміни температури повітря по змінній програмі в визначеному об'ємі приміщення, він підключається до фреонопроводів що прокладаються між блоками, джерела електроживлення та дренажної магістралі.

Функціональні можливості: охолодження та обігрів, з дотриманням заданої користувачем температури, що програмується через пульт дистанційного керування. Вказівки щодо розташування: внутрішній блок- на стіні горизонтально, зовнішній – вертикально на стінових кронштейнах або фундаменті, або на даховій поверхні

Моделі-серії ICC – на стелі, горизонтально; серія IUB або на стіні вертикально, або на стелі горизонтально (універсальний); серія ITB – горизонтально, за підвісною стелею; Робоча зона знаходження людей – не менше 2,5 м від отвору виходу повітря із внутрішніх блоків. Переохолодження та протяги небезпечні для здоров'я!

Утілізація: При виводі з експлуатації пристрій підлягає розбиранню з наступним сортуванням лома по групах на кольорові, чорні метали й пластик та електронні компоненти. Пристрій не містить матеріалів, що вимагають спеціальних технологій утилізації.

Перед розбиранням та утилізацією, обов'язково відріжте дріт живлення як можливо ближче до корпусу блоку кондиціонера. Виріб не містить дорогоцінних металів! Оскільки вимагається додаткова підготовка до утилізації, не дозволяється викидати прилад разом із побутовим сміттям!

Ці моделі рекомендовано використовувати при наступних температурних режимах навколишнього повітря:

При роботі на охолодження температура в приміщенні від 17 до 32 °С;

Температура зовнішнього повітря від -15 до +50 °С;

При роботі на обігрів температура в приміщенні від +16 °С;

Температура зовнішнього повітря від -15 до +24 °С.

❗ ПРИМІТКА

Якщо умови експлуатації будуть відрізнятися від зазначених параметрів, може виникнути поломка або тривала зупинка в роботі зовнішнього блоку, про що повідомить індикатор блоку кодом аварії!

Якщо кондиціонер планується використовувати в режимі Охолодження взимку, за від'ємної температури, необхідно окремо передбачити та організувати обігрівач дренажного патрубку внутрішнього блоку інакше лід може блокувати витікання води назовні та вода зіпсує приміщення (стіни, підлогу, меблі т.п.)

Термін придатності: необмежений, при зберіганні має бути забезпечена температура +5 ~ +35 °С. **Термін служби:** 7 років.

Термін та умови гарантії вказані у Гарантійному талоні, що має бути заповнений Продавцем!

Адреси сервісних центрів: наведено на інтернет-сайті: **www.ideapro.com.ua** в розділі «СЕРВІС»

ПРАВИЛА БЕЗПЕКИ ТА ЕКСПЛУАТАЦІЇ

- Встановлення та підключення кондиціонера повинно виконуватися кваліфікованим спеціалістом з дотриманням діючих правил і нормативів з встановлення кондиціонерів.
- Не намагайтеся встановити або відремонтувати кондиціонер чи його частини самостійно!
- Для довготривалої і надійної роботи кондиціонера, будь ласка, слідкуйте за його технічним станом згідно з інструкцією, інакше, це може призвести до зменшення ефективності його роботи
- Намагайтеся підібрати оптимальну температуру, не робіть занадто гаряче чи занадто холодно, це може негативно вплинути на здоров'я дітей і людей похилого віку. Рекомендована температура пристрою в приміщенні, при роботі в режимі охолодження, не повинна відрізнятись від температури ззовні приміщення більш ніж на 7-9 °C
- Можливо, в деяких випадках приводом розладу роботи кондиціонера може бути блискавка, радіотелефон або інший прилад, що працює поблизу кондиціонера. У випадку розладу, тимчасово вимкніть кондиціонер з мережі та увімкніть його через 10 сек., потім запустіть кондиціонер.
- Даний кондиціонер рекомендовано використовувати при наступних температурних режимах навколишнього повітря:

При роботі на охолодження температура в приміщенні від 17 до 32 °C;

Температура зовнішнього повітря від -15 до +52 °C;

При роботі на обігрів температура в приміщенні від +16 °C;

Температура зовнішнього повітря від -15 до +24 °C.

Кондиціонер відповідає вимогам Директив ЄС щодо LWD 2014/35/EU, EMC 2014/30/EU з додатками, а також ТР ОБШР України та забезпечений інформаційною етикеткою та мікрофішею згідно ТР ЕЗ згідно Постанови №360 КМУ від 24/05/2017.

❗ ПРИМІТКА

Якщо умови експлуатації будуть відрізнятись від зазначених параметрів, може виникнути поломка або тривала зупинка в роботі зовнішнього блоку, про що повідомить індикатор блоку кодом аварії!

Якщо кондиціонер планується використовувати в режимі «Охолодження» взимку, за від'ємної температури, необхідно окремо передбачити та організувати обігрівач дренажного патрубку внутрішнього блоку інакше лід може блокувати витікання води назовні та вода зіпсує приміщення (стіни, підлогу, меблі т.п.)!

ЗАСТЕРЕЖЕННЯ ЩОДО ВАЖЛИВОСТІ ЯКОСТІ МОНТАЖУ

НОРМАЛЬНА ПРАЦЕЗДАТНІСТЬ КОНДИЦІОНЕРІВ СПЛІТ-СИСТЕМ СТАТИСТИЧНО, НА 70% ЗАЛЕЖИТЬ ВІД ЯКОСТІ ПРОВЕДЕНОГО МОНТАЖУ, ПРАВИЛЬНОГО ТА ЯКІСНОГО ВИКОНАННЯ ПОСЛІДОВНОСТІ ОПЕРАЦІЇ ПРЕДСТАВНИКАМИ МОНТАЖНОЇ КОМПАНІЇ. ЗВЕРТАЄМО ВАШУ УВАГУ НА НАСТУПНІ ОСНОВНІ АСПЕКТИ:

ПІСЛЯ ПРОКЛАДКИ ТА ПІДКЛЮЧЕННЯ ТРУБОПРОВІДІВ ВИМАГАЙТЕ ВІД ПРЕДСТАВНИКІВ МОНТАЖНОЇ ОРГАНІЗАЦІЇ ОБОВ'ЯЗКОВОГО ВИДАЛЕННЯ ПОВІТРЯ ЗСЕРЕДИНИ ТРУБОПРОВІДІВ ШЛЯХОМ ВАКУМУВАННЯ! ДЛЯ ЦЬОГО ВИКОРИСТОВУЄТЬСЯ СПЕЦІАЛЬНИЙ ВАКУМНИЙ НАСОС, ЯКЩО ЙОГО НЕ БУДЕ ЗАДІЯНО, ЙМОВІРНІСТЬ ПОЛОМКИ КОНДИЦІОНЕРА В ПЕРШІ Ж ДНІ РОБОТИ ДУЖЕ ВИСОКА! ДБАЙТЕ ПРО ЯКІСНЕ ВИКОНАННЯ РОБІТ ПО МОНТАЖУ, ЩО ВИ ЗАМОВИЛИ АБО ЗВЕРНІТЬСЯ ДО ДИЛЕРА ЩОДО РЕКОМЕНДАЦІЙ ПО ПІДБОРУ МОНТАЖНОЇ ОРГАНІЗАЦІЇ!

У ВИПАДКУ ПЕРЕВИЩЕННЯ ДОВЖИНОЮ ТРУБОПРОВІДІВ ДИСТАНЦІЇ В 4 МЕТРИ, НЕОБХІДНО ВИКОНУВАТИ ДОЗАПРАВЛЕННЯ СИСТЕМИ ХОЛОДОАГЕНТОМ, ЩОБ ЗАБЕЗПЕЧИТИ ЇЇ НОРМАЛЬНУ ПРАЦЕЗДАТНІСТЬ. ЗВЕРНІТЬ УВАГУ ПРЕДСТАВНИКІВ МОНТАЖНОЇ ОРГАНІЗАЦІЇ НА НЕОБХІДНІСТЬ ВИМІРЮВАННЯ ТИСКУ ХОЛОДОАГЕНТУ ТА РОБОЧОГО СТРУМУ В СИСТЕМІ ПІСЛЯ ДОЗАПРАВЛЕННЯ, АБО ЯКЩО Є ПІДОЗРА НА НЕДОСТАТНЮ ХОЛОДОПРОДУКТИВНІСТЬ (ПРИ ТЕМПЕРАТУРІ НА ВУЛИЦІ НИЖЧЕ +32°C)

НА ПРОДУКТИВНІСТЬ РОБОТИ СИСТЕМИ НЕГАТИВНО ВПЛИВАЄ РОЗТАШУВАННЯ ЗОВНІШНЬОГО БЛОКУ В МІСЦІ ПРЯМОГО ПОПАДАННЯ СОНЯЧНОГО СВІТЛА. ЯКЩО НЕ ІСНУЄ ІНШОЇ МОЖЛИВОСТІ, ЗАМОВТЕ ЖАЛУЗІЙНУ ЗАХИСНУ ГРАТКУ ДЛЯ ЗОВНІШНЬОГО БЛОКУ.

ПІСЛЯ МОНТАЖУ ПОДБАЙТЕ ПРО ПЕРЕВІРКУ НАДІЙНОСТІ ДРЕНАЖНОЇ СИСТЕМИ ТА ВІДВОДУ ТРУБКИ НАЗОВНІ

ТАК, ЩОБ КОНДЕНСАТ-ВОДА НЕ ПРОЛИВАЛАСЯ НА МАРШРУТИ РУХУ ПІШОХОДІВ, БАЛКОНИ ТА СТІНИ СУСІДІВ, ТОЩО. ДЛЯ ЦЬОГО ПРОХАЙТЕ МОНТАЖНИКА ПРОЛИТИ З БУДЬ-ЯКОЇ ЄМНОСТІ З ВОДОЮ РІДИНУ В ДРЕНАЖНУ СИСТЕМУ, ТА ПОДИВІТЬСЯ КУДИ ВИТІКАЄ ВОДА НАЗОВНІ, МОЖЛИВО ТРЕБА БУДЕ ВІДХИЛИТИ ДРЕНАЖНУ ТРУБКУ АБО НАРОСТИТИ ДО ПЕВНОЇ ТОЧКИ, ЩОБ ВОДА ВІД ВАШОГО КОНДИЦІОНЕРУ НЕ ПЕРЕШКОДЖАЛА ІНШИМ!

Електричні автомати, аварійні вимикачі (УЗО) повинні розташовуватись у недоступному для дітей або для людей з особливими потребами (якщо такі проживають у Вашому помешканні) місцях, щоб захистити їх від небезпеки ураження електричним струмом, застерегти Вас від ризику пошкодження майна! **Електрична мережа повинна бути під'єднана до заземлення!**

- Для підключення живлення на кондиціонер та вірного розрахунку параметрів, особливо, якщо живлення під'єднується дротом з довжиною більше 12 м. п., обов'язково запросіть кваліфікованого електрика!

Бажаю установити реле контролю напруги, що буде відмикати струм в разі суттєвого відхилення параметрів від нормативних. Це захистить Ваш пристрій від аварійної ситуації у електричній мережі. Якщо пристрій буде використовуватись при неякісному енергопостачанні, або параметри електромережі не будуть відповідати встановленим нормам ДЕСТ, пристрій автоматично вважається негарантійним.

Мінімально допустимі відстані до оточуючих конструкцій для зовнішніх блоків:

- 30 см від найближчого перешкоди до бічної сторони блоку, 30 см між задньою стінкою блоку (теплообмінником) і стіною будинку, будівлі;
- 200 см від передньої боку виходу повітря до найближчої перешкоди, заслону, конструкції;
- 60 см від найближчого перешкоди до бічної робочої сторони блоку, де розташовані крани трубопроводів і клемна колодка; також 60 см від верхньої кришки до найближчої перешкоди;

Мінімально допустимі відстані до конструкцій для внутрішніх блоків касетного типу:

- 100 см від найближчої перепони до будь-якої сторони блоку;
- 230 см від підлоги до нижньої поверхні панелі блоку.
- 3 см від основної стелі до верхньої частини корпусу блоку;

Мінімально допустимі відстані до конструкцій для внутрішніх блоків каналного типу:

- 5 см від основної стелі до верхньої частини корпусу блоку;
- 30 см від стіни до бічної поверхні блоку зі сторони підключення фреонових проводів та знаходження електричних компонентів у вбудованому боксі.
- 100 см від отвору виходу повітря до першої точки виходу повітрянорозподільного каналу в найближчому приміщенні;

Мінімально допустимі відстані до конструкцій для внутрішніх блоків консольного (підлого-стельового) типу:

- 20 см від найближчої перепони (підлоги, стіни) до нижньої сторони блоку;
- 230 см від підлоги до нижньої поверхні панелі блоку при монтажі на стелю.

ОДРАЗУ ПІСЛЯ МОНТАЖУ ЧИ ПЕРЕД ПОЧАТКОМ ЕКСПЛУАТАЦІЇ ПІСЛЯ ТРИВАЛОЇ ПЕРЕРВИ

1. Переконайтесь, що фільтри не пошкоджені і їх встановлено належним чином;
2. Переконайтесь, що на кімнатному та зовнішньому блоці- вихід і вхід повітря не заблоковано;
3. Необхідно пересвідчитись що основні частини кондиціонера є неушкодженими, шляхом огляду (не торкатись!) пересвідчитись що вентилятори вільно можуть обертатись;
4. На кондиціонер встановлено окремий автомат захисту, через який електричне живлення підведено та підключено до блоків кондиціонеру, дрот живлення та міжблочні дроти не пошкоджено.

ЯК ПРАВИЛЬНО КОРИСТУВАТИСЯ КОНДИЦІОНЕРОМ

- ГАРАНТІЙНА ПІДТРИМКА ДО 3-Х РОКІВ БУДЕ ЗАПЕЧУВАНІСЬ ДИЛЕРОМ ЧИ СЕРВІСНИМИ ЦЕНТРАМИ НА ТЕРИТОРІЇ УКРАЇНИ, ТІЛЬКИ ПРИ ДОТРИМАННІ УМОВ, ЩО ВИКЛАДЕНО У ГАРАНТІЙНОМУ ТАЛОНІ, А ТАКОЖ РОЗДІЛІ «ГАРАНТІЙНЕ ОБСЛУГОВУВАННЯ» ДАНОЇ ІНСТРУКЦІЇ КОРИСТУВАЧА! УВАЖНО ВИВЧИТЬ ВСІ ВИМОГИ ТА ДОТРИМУЙТЕСЬ ЇХ В МАЙБУТЬОМУ!

Щоб забезпечити тривалий термін служби та якісну роботу кондиціонера:

- При роботі в режимі охолодження, щоб не допустити нагрівання повітря сонячними променями, закривайте штори або жалюзі на вікнах.
- Перевірте, щоб вихід повітря не був заблокований (меблями, предметами та ін.), інакше це може призвести до зменшення ефективності роботи кондиціонера чи до аварії!
- Щоб зберегти тепло (прохолоду) в кімнаті, намагайтеся не відчиняти вікна чи двері частіше, ніж це необхідно для провітрювання!
- Регулярно очищуйте повітряні фільтри. Якщо фільтр забруднений, продуктивність кондиціонера знижується. Так само, з часом доводиться викликати спеціалістів для очистки вентиляторів та теплообмінників.
- Вимикайте автомат, рубильник, чи «пробку» на щиті електроживлення, якщо Ви плануєте довгий час не користуватися кондиціонером.
- У штормову погоду, будь ласка, вимкніть первинний вимикач електроживлення, щоб зберегти кондиціонер від пошкодження електричним розрядом
- Не використовуйте для чистки рідкий чи хімічно активний миючий засіб і не лейте воду на внутрішній блок. Це може призвести до пошкоджень та ураження струмом.
- Не торкайтеся частин кондиціонера, що рухаються, руками або іншими предметами. Вентилятори блоків обертаються з високою швидкістю, дотик до будь-якого з них може призвести до травми та суттєвої поломки. Не рекомендується розбирати або знімати кришки
- Не торкайтеся лопатей внутрішнього блока, що гойдаються, це може зашкодити Вашому пальцю та зламати частини лопатей вентилятора, що рухаються.
- У випадку, якщо виникає явище наступного типу: незвичний шум, дим або електричний розряд із спалахом і т. ін., будь ласка, негайно вимкніть електроживлення, а потім невідкладно викликайте сервісного майстра або службу іобслуговування чи аварійного реагування, якщо є будь-які ознаки горіння дротів чи частин кондиціонеру
- Не торкайтеся будь-яких частин кондиціонеру та інших приладів вологими руками або у вологому середовищі. Не висмикуйте вилку живлення за дріт. Це може призвести до ураження електричним струмом.
- Не використовуйте, і не зберігайте вогнебезпечні предмети і рідини (газ, фарба, бензин, ацетон і т. п.) поблизу кондиціонера, щоб запобігти їх займанню та пожежі.
- Уникайте потрапляння води всередину пульта дистанційного керування і приймача сигналу у внутрішньому блоці, інакше це може призвести до короткого замикання.
- Не дозволяйте дитині та людям з особливими потребами, що, можливо проживають у Вашій родині, торкатися до кондиціонера, щоб уникнути можливої небезпеки!

КОНСТРУКЦІЯ БЛОКУ КОНСОЛЬНОГО ТИПУ, МОДЕЛІ «IUB»

ВНУТРІШНІЙ БЛОК



ПУЛЬТ ДИСТАНЦІЙНОГО КЕРУВАННЯ

- 1 Панель з решіткою та повітряним фільтром, скрізь яку влаштовано вхід повітря з кімнати.
- 2 Дренажний трубопровід
- 3 Міжблочні фреонопроводи (ізолюються поокремо)
- 4 Направляюча заслонка (жалюзі)
- 5 Вихід повітря з внутрішнього блоку
- 6 Вхід повітря у внутрішній блок
- 7 Вихід повітря з зовнішнього блоку
- 8 Вхід повітря у зовнішній блок

ЗОВНІШНІЙ БЛОК

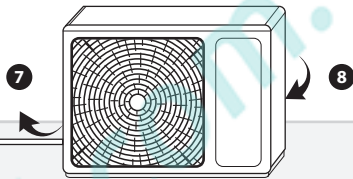

* Малюнок надано схематично, вигляд Вашого кондиціонер може незначно відрізнятись від наведеного на цій схемі

ПАНЕЛЬ ІНДИКАЦІЇ КОНСОЛЬНОГО ВНУТРІШНЬОГО БЛОКУ

- 1 Індикатор ввімкнення кондиціонера (OPERATION)
- 2 Індикатор ввімкненої програми таймеру
- 3 Індикатор встановленої температури

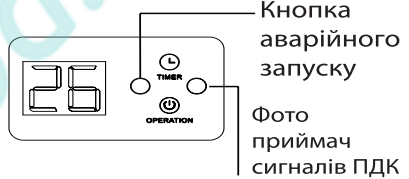

Кнопка аварійного запуску

Фото приймач сигналів ПДК

КОНСТРУКЦІЯ БЛОКУ КАНАЛЬНОГО ТИПУ «ITB»

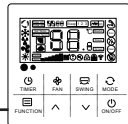
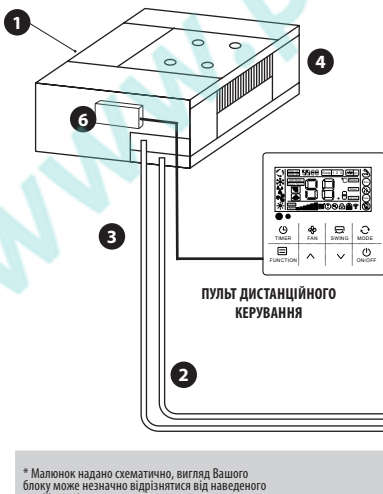

ПУЛЬТ ДИСТАНЦІЙНОГО КЕРУВАННЯ

- 1 Решітка з фільтром для входу повітря
- 2 Дренажний трубопровід
- 3 Прямий та зворотний трубопровід гідравлічної системи
- 4 Вихід повітря з внутрішнього блоку
- 5 Отвір входу повітря у внутрішній блок
- 6 Електрична коробка з платою, до якої підключається живлення, міжблочний кабель для обміну сигналами та кабель 5x0,25мм² для приєднання до плати ПДК ZKX-CTE 06

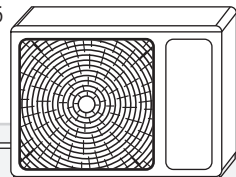

* Малюнок надано схематично, вигляд Вашого блоку може незначно відрізнятись від наведеного на цій схемі

КОНСТРУКЦІЯ БЛОКУ КАСЕТНОГО ТИПУ, МОДЕЛІ «ІСА», «ІСС»

ВНУТРІШНІЙ БЛОК



ПУЛЬТ ДИСТАНЦІЙНОГО
КЕРУВАННЯ

- 1 Панель з решіткою та повітряним фільтром, скрізь яку влаштовано вхід повітря з кімнати.
- 2 Дренажний трубопровід
- 3 Міжблочні фреоноводи (ізолюються поокремо)
- 4 Напрямок руху повітря у внутрішній блок
- 5 Вихід повітря з внутрішнього блоку через жалюзі у 4-х напрямках
- 6 Вихід повітря з зовнішнього блоку
- 7 Вхід повітря у зовнішній блок

ЗОВНІШНІЙ БЛОК

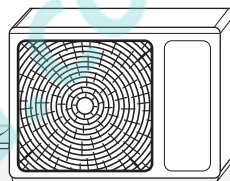

* Малюнок надано схематично, вигляд Вашого кондиціонера може незначно відрізнятись від наведеного на цій схемі

ПАНЕЛЬ ІНДИКАЦІЇ КАСЕТНОГО ВНУТРІШНЬОГО БЛОКУ

1 RUN або OPERATION -

Індикатор ввімкнення кондиціонера

2 DEFROST(ING) -

Індикатор підготовки зовнішнього блоку до роботи в режимі обігріву (відбувається розморожування)

3 TIMER

Індикатор активації роботи за програмою таймеру

4 PROTECT / ALARM - Індикатор аварії, помилки в роботі пристрою на деяких панелях також є Індикатор завданої температури повітря

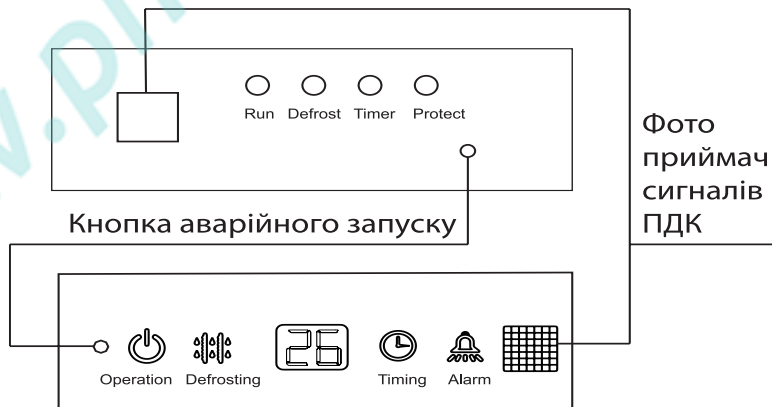

Кнопку аварійного запуску треба натискати тільки в разі пошкодження ПДК, для її функціонування має бути встановлено перемикач 4 - в поз. «ON» з групи SW2 на платі внутр блоку, як показано на схемі праворуч

РЕГУЛЮВАННЯ ПОТОКУ ПОВІТРЯ ЗА ДОПОМОГОЮ ЖАЛЮЗІ

❗ УВАГА

- В консольних кондиціонерах IUB регулюйте горизонтальний та вертикальний потік повітря за допомогою натискання відповідних кнопок на ПДК.
- В касетних кондиціонерах ICA, ICC регулюйте напрямок потоку повітря від першої чи другої пари жалюзі за допомогою натискання відповідних кнопок на ПДК.
- Коли кондиціонер припиняє роботу, жалюзі автоматично зачиняються, у випадку аварійного виключення живлення жалюзі «завмирають» але при відновленні живлення продовжать свій рух. Не торкайтесь до них, якщо живлення відімкнулося!

МОЖЛИВІ НЕСПРАВНОСТІ ТА МЕТОДИ ЇХ УСУНЕННЯ

У випадку, якщо виникла наступна ситуація – мерехтіння індикаторів, понаднормовий шум, биття, різкий запах пластику або дим, іскріння тощо, терміново припинить роботу кондиціонера (відімкніть відповідний автоматичний вимикач, від'єднайте дріт живлення) вимкніть електроживлення, потім викличте сервісного майстра.

Часте мерехтіння індикаторів на панелі внутрішнього блоку. Ви вимкнули електроживлення, а потім через деякий час ввімкнули знову, але індикатори продовжують швидко мерехтіти, можуть висвічуватись коди «P1, P2, ..., E1, E2F1, F2...» на індикаторі. У випадку відмови обладнання, перед тим, як викликати сервісного майстра, перевірте наступне:

ОЗНАКИ, ЩО НЕ ЯВЛЯЮТЬСЯ ПОЛОМКОЮ КОНДИЦІОНЕРА

КОМПРЕСОР НЕ ВМИКАЄТЬСЯ

В інверторних системах при певних обставинах компресор також може зупинитися. і наступний запуск відбудеться через деякий час, за правило це 3-5 хв.

УВІМКНУЛИ НА ОБІГРІВ, АЛЕ МИТТЕВОГО НАГРІВУ НЕ ВІДБУВАЄТЬСЯ – Це працює алгоритм запобігання надходженню в кімнату холодного повітря. При роботі кондиціонера на тепло внутрішній блок не почне працювати раніше, ніж кондиціонер налаштується, щоб запобігти обдуванню холодним повітрям. Це відбуватиметься у таких випадках: **а)** кондиціонер щойно ввімкнули на тепло у прохолодному приміщенні;

б) при дуже низькій температурі повітря на вулиці;

в) при ввімкненні операції (режиму) розморожування зовнішнього блоку (кондиціонер повністю припиняє роботу, тому що льодяний шар, що намерзає на радіаторі зовнішнього блока перешкоджає нормальній циркуляції повітря, заважає роботі вентилятора.

ВИХІД БІЛОЇ ПАРИ ІЗ ВНУТРІШНЬОГО БЛОКУ

Протягом дії режиму охолодження, під впливом високої відносної вологості повітря у зачиненому приміщенні, може вийти біла пара з вихідного повітряного отвору через велику різницю між показниками вхідного і вихідного повітря.

ПОРОХ ВИХОДИТЬ З ВНУТРІШНЬОГО БЛОКУ

Коли кондиціонер використовується перший раз, або після того, як Ви надовго були відсутні, або кондиціонер не використовувався протягом тривалого часу, в таких обставинах накопичується порошок всередині внутрішнього блоку та при включенні інтенсивно надходить до кімнати.

СПЕЦИФІЧНИЙ ЗАПАХ З ВНУТРІШНЬОГО БЛОКУ

Запах, який поглинав кондиціонер з кімнати, меблів, одягу або сигарет, може пізніше виділятися протягом його подальшої роботи. В деяких випадках поява неприємного (кислого, прілого) запаху є наслідком засмічення дренажної трубки, що виходить назовні з внутрішнього блоку. Тоді необхідно замовити і виконати професійне очищення.

УТВОРЕННЯ КОНДЕНСАТУ

Якщо обрано режим охолодження у відносно вологому середовищі (відносна вологість вище, ніж 80%), на поверхні внутрішнього блоку може утворитися конденсат. Відрегулюйте напрямок постачання повітря горизонтальними жалюзі, якомога вище, і встановіть вентилятор на максимальну швидкість

ВІДМОВА	ПРИЧИНИ	МЕТОД УСУНЕННЯ
Кондиціонер не вмикається	Відсутня напруга в мережі	Зачекайте, поки ввімкнуть напругу в мережі
	Вимкнено автомат в щитку	Ввімкніть автомат. Перегорів запобіжник – викличте спеціаліста для заміни запобіжника
	Виснажена батарея в пульті	Замініть батарею
	Не вийшов встановлений час для перезапуску	Зачекайте, поки система перезапуститься (3-4 хвилини)
Вентилятор працює, а охолодження/обігрів недостатнє	Помилка вибору температури	Встановіть потрібну температуру
	Повітряний фільтр забито пилом	Почистіть фільтр
	Перекрито повітряний отвір	Відкрийте повітряний отвір
	Відчинені вікна чи двері	Зачиніть двері та вікна в приміщенні, закрийте доступ повітря з вулиці!
Вентилятор працює, а кондиціонер не охолоджує	Перешкода на повітряних каналах	Звільніть повітряні канали чи отвори
	Компресор чекає 3 хвилини для перезапуску	Якщо був перезапуск або збій в роботі – зачекайте
	Помилка вибору температури	Встановіть іншу температуру

Чому на приладах з R32 міститься позначка “вибухонебезпечно”?

Оскільки в даних серіях використовується як холодоагент газ «діфторметан» з пропанової групи – хладон R32, рекомендується всім монтажним та сервісним фахівцям, які працювали з іншим холодоагентом (наприклад, R410), пройти навчання з техніки безпеки, для початку роботи з фреоном R32. В Україні з 2021 р. отримання державного персонального Сертифікату для роботи з фтор-вмісними газами є обов'язковим, для всіх фахівців що виконують монтаж та сервіс холодильного контуру всіх типів систем кондиціонування. Видачею Ліцензій та веденням реєстру атестованих займається Міністерство екології та охорони довкілля.

Фреон R32 володіє низькою швидкістю горіння і не запалюється в звичайних умовах. Для займання концентрація фреону R32 в повітрі повинна знаходитися в межах 13-19%. Розрахунково, і досить нереально на практиці, – буде потрібно мінімум три - п'ять напівпромислових кондиціонерів з порушеннями в контурі хладону, для того, щоб досягти граничної концентрації на площі приміщення 220-250 м². Хладон R32, НЕ МОЖЕ спалахнути від звичайної іскри енергія якої складає 0,6 мегаджоуля, що, наприклад, виникає при короткочасному (випадковому) контакті металу з бетоном. Температура самозаймання фреону R32 становить 648 °С. Холодоагент може самозапалитись тільки при одночасному дотриманні відразу двох умов: знаходженні в концентрації, достатній для займання (завідомо високій); при зовнішньому розігріванні до зазначеної температури. Досягнення критичних показників можливо тільки при швидкому займанні газу в невеликому НЕ-вентильованому приміщенні. Виключно при співпадінні зазначених факторів, збільшення щільності повітря внаслідок розширення під впливом високої температури може призвести до вибуху.

ДОДАТКОВІ ІНСТРУКЦІЇ ПО ОЧИСТЦІ ТА ОБСЛУГОВУВАННЮ

❗ УВАГА

З метою безпеки, для виключення можливого враження електричним струмом, будь ласка, ЗАВЖДИ вимикайте кондиціонер і вимикайте електроживлення перед чисткою!!!

ЧИСТКА ВНУТРІШНЬОГО БЛОКУ

1. Протерти внутрішній блок сухою тканиною.
2. Якщо внутрішній блок занадто забруднений, витріть його вологою тканиною.
3. Передня панель внутрішнього блоку може бути знята для більш ретельного очищення.

Зверніть увагу:

- не користуйтеся для чистки хімікатами з агресивною формулою;
- не використовуйте жорсткі щітки для чистки внутрішнього блоку, що можуть подрпати його поверхню.

ЧИСТКА ПОВІТРЯНОГУ ФІЛЬТРУ

Якщо повітряний фільтр покритий пилом, ефективність роботи кондиціонера буде знижена. Будь ласка, регулярно робіть чистку фільтру.

1. Відкрийте панель внутрішнього блоку (в касетних, консольних блоках) або витягніть фільтр по напрямляючих (для каналних блоків) і обережно витягніть фільтр.
2. Використовуйте пилосос або воду для очищення повітряного фільтра, а потім висушіть його у темному і прохолодному місці. Знаходження на нагрітій поверхні або під інтенсивними променями сонця може призвести до деформації фільтру.
3. Вставте повітряний фільтр на місце, зафіксуйте, зачиніть передню панель і затисніть її.

СЕРВІСНЕ ОБСЛУГОВУВАННЯ

Залежно від того, наскільки інтенсивно Ви буде використовувати Вашу спліт-систему або внутрішній блок, необхідно проводити сервісне обслуговування з очищення внутрішніх частин, і з перевірки працездатності кондиціонера в цілому. Сервісне обслуговування повинне проводитись тільки кваліфікованим персоналом!

Один раз на рік необхідно звернутись до будь-якої, а найкраще – авторизованої представниками (що вказується на сайті www.ideapro.com.ua в розділі СЕРВІС) спеціалізованої компанії з проханням про огляд блоків та проведення планового технічного обслуговування, очистки компонентів від бруду, дозаправлення, діагностики тощо.

Використання неналежного устаткування, одягу, взуття та інструменту може призвести до травмування та небажаних наслідків для здоров'я!

**НЕ НАМАГАЙТЕСЯ БУДЬ-ЯКОЮ ЦІНОЮ ДІСТАТИСЯ ДО ЧАСТИН КОНДИЦІОНЕРА,
ЯКЩО ВИНИКЛИ ПРОБЛЕМИ У РОБОТІ! ЗВЕРНІТЬСЯ ДО СЕРВІСНОГО ЦЕНТРУ АБО
ДО ВАШОГО ПРОДАВЦЯ -ДИЛЕРА!**

ІНФРАЧЕРВОНИЙ ПУЛЬТ ДК УКQ-NT-03A

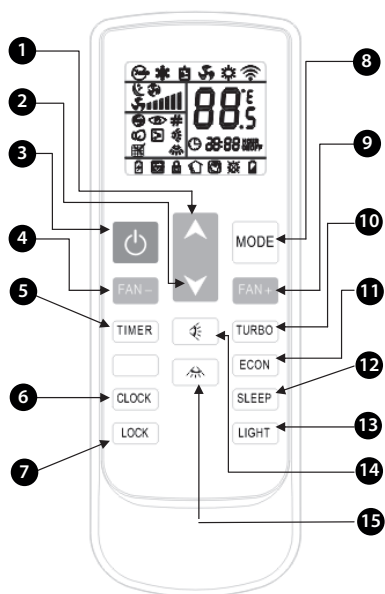

1, 2 Кнопки: ▲ – ЗБІЛЬШИТИ, ▼ – ЗМЕНШИТИ. За допомогою цих кнопок збільшіть або зменшіть значення температури, що бажаете досягнути в приміщенні, при кожному натисканні значення температури змінюється на 1 °С. Також за допомогою цих кнопок налаштовується значення часу та таймерів.

3 Кнопка «ON/OFF». Натисніть на цю кнопку, щоб увімкнути або вимкнути кондиціонер.

4, 9 Кнопки «FAN -», «FAN +». При першому увімкненні кондиціонера за замовчуванням встановлюється автоматична швидкість обертання вентилятора. У режимі осушення встановлюється низька швидкість обертання вентилятора і її неможливо змінювати за допомогою кнопок регулювання швидкості вентилятора. В інших режимах роботи кондиціонера натискайте на цю кнопку, щоб змінити швидкість обертів вентилятору. Послідовно натискаючи на цю кнопку, виберіть один з режимів швидкості обертів вентилятору (перемикаються циклічно):

AUTO (АВТО) → LOW (НИЗЬКА) → MED (СЕРЕДНЯ)
→ HIGH (ВИСОКА)

5 Кнопка «TIMER» – призначена для введення програми часу таймеру (інтервалу затримки) до ввімкнення або відімкнення кондиціонеру. Якщо кондиціонер відімкнутий, то можна встановити час до його увімкнення, якщо він увімкнений – то можна встановити час до його відімкнення.

Використовуючи кнопки ▲ – ЗБІЛЬШИТИ, ▼ – ЗМЕНШИТИ, можливо встановити бажаний інтервал часу (відтермінування ввімкнення або відімкнення кондиціонеру). При кожному натисканні на кнопки буде змінюватись значення інтервалу часу на 1,0 годину. Ліміти щодо встановлення часу – від 1,0 до 24 годин. Якщо 3 секунди не виконувати ніяких натискань, то відбудеться відміна процедури встановлення таймеру.

6 Кнопка «CLOCK» – призначена для налаштування годинника. При натисканні кнопки починає блимати позиція годин на РК-дисплеї. Значення годин можна встановити за допомогою кнопок ▲ та ▼, і воно знаходиться у межах від 0 до 23. Після встановлено значення годин, знову натисніть кнопку «CLOCK», щоб встановити значення хвилин, на РК-дисплеї почне блимати позиція хвилин. Значення хвилин можна встановити за допомогою кнопок ▲ та ▼, і воно знаходиться у межах від 0 до 59. Знову натисніть кнопку «CLOCK», щоб підтвердити зроблені налаштування і вийти з режиму встановлення часу. Якщо знову не натиснути кнопку «CLOCK» для підтвердження, пристрій через 3 секунди вийде режиму встановлення часу та зроблені зміни не збережуться.

7 Кнопка «LOCK» – призначена для блокування кнопок ПДК. Після натискання цієї кнопки усі інші кнопки стають заблокованими. Щоб розблокувати клавіатуру потрібно ще раз натиснути кнопку «LOCK».

8 Кнопка «MODE» – призначена для вибору робочого режиму кондиціонеру. Кожне натискання послідовно і по циклу перемикає режими: АВТО, ОХОЛОДЖЕННЯ, ОСУШЕННЯ, ВЕНТИЛЯЦІЯ, ОБІГРІВ, і далі знову АВТО ...

10 Кнопка «TURBO» – при натисканні перемикає кондиціонер в режим швидкого охолодження або обігріву, в залежності від вибраного режиму. Вмикається макс. швидкість вентилятору, автоколювання жалюзі. Ця функція не може бути активована, якщо раніше був вибраний режим DRY (ОСУШЕННЯ) або FAN (ВЕНТИЛЯЦІЯ).

ІНФРАЧЕРВОНИЙ ПУЛЬТ ДК УКQ-NT-03A

10 **Кнопка «ECON»** – призначена для активації функції економічного режиму. Значення температури встановлюється рівним 26 °C, інші параметри залишаються без змін. Функція доступна лише під час роботи кондиціонера в режимах охолодження та обігріву, в інших режимах ця функція недоступна. Після деактивації функції економічного режиму значення температури повертається до попередньо встановленого.

12 **Кнопка «SLEEP»** використовується для ввімкнення/увімкнення панелі індикації кондиціонера.

13 **Кнопка «LIGHT»** використовується для активації нічного режиму роботи. Встановлюється низька швидкість вентилятора, але під час роботи пристрою в нічному режимі швидкість вентилятора можна змінювати.

14, 15 **Кнопки «SWING»** використовуються для активації функції коливання жалюзі. При першому натисканні активується функція автоматичного коливання жалюзі, наступне натискання кнопки призводить до фіксації позиції жалюзі.

ПРИЗНАЧЕННЯ ІНДИКАТОРІВ НА ДИСПЛЕЇ ПДК

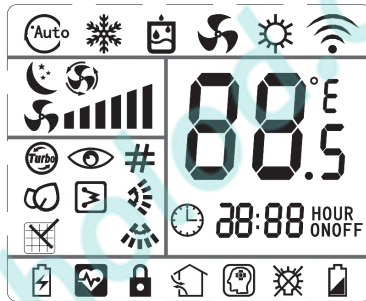

• Відображення поточного робочого режиму:

автоматичний, охолодження,

осушення, вентиляція та обігрів.

• Відображення температури: **88°E** відображається значення температури в діапазоні 16 ~ 32°C.

• Відображення швидкості обертання вентилятора:

відібражає поточну швидкість обертання вентилятора. Піктограма вказує, що вентилятор працює в автоматичному режимі.

• Відображення режиму коливання жалюзі:

працюють зовнішні жалюзі. працюють внутрішні жалюзі.

• Відображення стану таймера: відображення піктограми **HOUR ON** означає, що встановлено таймер увімкнення. Відображення піктограми **HOUR OFF** означає, що встановлено таймер вимкнення.

• Значення інших піктограм: налаштування годиннику. активовано нічний режим.

активовано турборежим. активовано економічний режим. активовано функцію самоочищення. увімкнено додатковий електричний нагрівач. відібражається адреса блоку. активовано функцію блокування клавіатури. низький заряд батарейки.

• Зарезервовані піктограмми: активовано функцію автоматичного налаштування. активовано функцію збереження електроенергії.

активовано режим «Здоров'я». активовано функцію припливу свіжого повітря.

активовано інтелектуальний режим.

ліхтарик увімкнений.

БІЛЬШІСТЬ ЦИХ ФУНКЦІЙ - ОПЦІЙНІ, ТА МОЖУТЬ БУТИ НЕДОСТУПНІ У ВАШІЙ СИСТЕМІ!
Зверніться до опису функцій на сайті IdeaPro.

ЗАМІНА БАТАРЕЙ ТА КОРИСТУВАННЯ ПДК УКQ-НТОЗА

В пульті ДК використовуються дві батареї «AA»



Для заміни відкрийте (зсуньте) кришечку відділення для батарей, потім замініть старі батарейки новими.

- При заміні батарей **замінюються одночасно 2 шт.** однакові по типу та часу виробництва елементи.
- Не використовуйте старі батарейки! Якщо Ви не використовували ПДК декілька місяців або більше часу, бажано замінити батарейки ПДК на нові.
- Ніколи не викидайте старі та зіпсовані елементи живлення разом із побутовим сміттям чи на землю! Знайдіть та занесіть зіпсовані елементи (батарейки) до найближчого пункту збирання батарей – для цього спеціалізовані контейнери зазвичай встановлюються на великих АЗС, в супермаркетах електроніки, в деяких школах, ВНЗ, тощо. Елементи, з яких складаються будь-які батарейки, коли потрапляють в ґрунт, то масштабно забруднюють землю (до 5 куб. м від одної батарейки!) і, як наслідок, можуть забруднювати важкими металами ґрунтові води – **це суттєво і негативно впливає на екологію нашої країни та здоров'я оточуючих, будь-ласка, відповідально поведіться з небезпечними відходами та повідомте про це знайомих!**

ДРОТОВИЙ ПУЛЬТ КЕРУВАННЯ ZKX-СТЕ-06 (ТІЛЬКИ В КОМПЛЕКТІ «ІТВ»)

СХЕМА ПІД'ЄДНАННЯ ПУЛЬТА НАВЕДЕНА НА СТР.31.

ПУЛЬТ ОСНАЩЕНИЙ СЕНСОРНИМИ КНОПКАМИ, ДЛЯ БЕЗПОМИЛКОВОГО ВИКОНАННЯ ТОРКАЙТЕСЯ БУДЬ-ЛАСКА ЦЕНТРАЛЬНИХ СЕГМЕНТІВ КНОПОК!

ПУЛЬТ ОСНАЩЕНИЙ РК-ДИСПЛЕЄМ ЩО ВИСВІТЧУЄ СИМВОЛИ ПРО ПОТОЧНИЙ СТАТУС РОБОТИ КОНДИЦІОНЕРА ТА АКТИВОВАНІ ФУНКЦІЇ - СХЕМА ІНДИКАЦІЇ ПРАВОРУЧ:

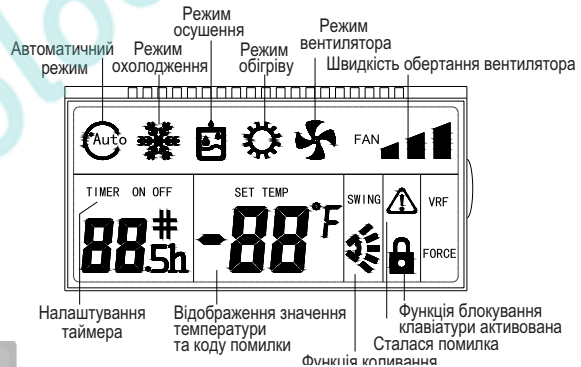

УВІМКНЕННЯ / ВИМКНЕННЯ КОНДИЦІОНЕРУ

Натисніть кнопку ON/OFF, щоб увімкнути, або натисніть її ж повторно, щоб вимкнути кондиціонер.

Натискаючи кнопку **MODE** - Ви можете циклічно перемикаати режими роботи:

Авто **AUTO**, Охолодження **COOL**, Осушення **DRY**, Вентилятор **FAN**, Обігрів **HEAT**, та знов **AUTO**.

Натискання кнопок ▲ – ЗБІЛЬШИТИ, ▼ – ЗМЕНЬШИТИ буде призводити до зміни заданої температури на 1°C.

TIMER – кнопка призначена, щоб задати програ-



му роботи по таймеру, для введення програми часу таймеру (інтервалу затримки) до ввімкнення або вимикання кондиціонера. Якщо кондиціонер вимкнений, то Ви можете задати час до його увімкнення, а, якщо він увімкнений - то можете задати час до його вимикання.

ШВИДКІСТЬ ОБЕРТІВ РУХУ ВЕНТИЛЯТОРА

Відображення вибраного рівня швидкості обертів вентилятора (вертикальним стовпчиком): НИЗЬКА, СРЕДНЯ, ВИСОКА, **AUTO** – автоматичний вибір швидкості (в залежності до режиму і температури).

Перемикання швидкості відбувається циклічно при натисканні кнопки **FAN**.

High speed → Middle speed → Low speed → Auto wind

SWING – кнопка що встановлює позицію жалюзі розподілу повітря. Для індикації статусу жалюзі на дисплеї також розташовані додаткові піктограми (ліворуч від показника температури). В каналних кондиціонерах жалюзі не передбачаються виробником, тому будь-які дії з кнопкою SWING не приводять до змін у роботі кондиціонера.

26°C/CHECK – натискання цієї кнопки активує режим енергозбереження значення заданої температури встановлюється рівним 26 °C. Ця функція доступна тільки в режимах охолодження та опалення.

Якщо натиснути та утримувати кнопку **26°C / CHECK** більше ніж на 5 секунд, активується режим запитів. За допомогою кнопок «▲» і «▼» можна вибрати ті чи інші контрольні параметри, перелік яких знаходиться в таблиці нижче, деякі з них будуть корисні для сервісної діагностики для спеціалістів; параметри 1 – 4 актуальні при використанні ПДК для блоків в складі VRF системи. На платі ПДК присутній перемикач «DIP4», він відповідає за включення функції «авто-рестарт» - якщо він встановлений в поз. «ON» то параметри роботи зберігаються та відновлюються автоматично при відключенні та підключенні електроживлення.

№	ПРИЗНАЧЕННЯ	ЗАУВАЖЕННЯ
1	Потужність внутрішнього блоку	Потужність = цифра з дисплею x 10
2	Запит на потужність внутрішнього блоку	
3	Запит на потужність з датчика T4	
4	Запит на потужність з датчика T2	
5	Кімнатна температура з датчика T1	
6	Температура випарника з датчика T2	
7	Температура на виході випарника з датчика T2B	
8	Температура конденсора з датчика T3	
9	Температура навколишнього середовища з датчика T4	
10	Температура нагнітання з датчика T5/TP	
11	Ступінь відкриття EXV	Ступінь = цифра з дисплею x 4
12	Частота роботи компресора	
13	Електрична напруга живлення	Напруга = цифра з дисплею x 4

РЕЖИМИ РОБОТИ КОНДИЦІОНЕРА

АВТОМАТИЧНИЙ РЕЖИМ

1. Натисніть кнопку **ON / OFF (1)**, щоб увімкнути кондиціонер.
2. Натисніть кнопку **MODE (2)**, щоб вибрати Auto.
3. Натисніть кнопки **▲** або **▼** щоб встановити бажану (необхідну для забезпечення комфорту, зазвичай це +23 °C влітку, та взимку +20 °C) температуру. Загалом, температура може бути встановлена в межах 16-32 °C з кроком в 0,5 °C.

Примітка

- Коли Ви встановлюєте автоматичний режим (AUTO), модуль керування кондиціонера самостійно визначає, який з базових режимів (Охолодження, Обігрів, або Вентиляція (без зміни температури) йому слід увімкнути. Цей вибір виконується на основі даних від датчика кімнатної температури, що знаходиться у внутрішньому блоці кондиціонера. При активації функції «i-Feel» покази кімнатної температури будуть зчитуватися кожних 2 хвилини з датчика температури, що розташований в ПДК безпосередньо. Важливо при цьому не перегрівати та не переохолоджувати ПДК на сонячному освітленні чи іншими чинниками.
- В автоматичному режимі Ви зможете також перемикає швидкість обертів вентилятору – НИЗЬКА-СЕРЕДНЯ-ВИСОКА-АВТО-знову НИЗЬКА.... послідовно натискаючи кнопку **SPEED**.
- Якщо автоматичний режим Вас не влаштовує, Ви можете вибрати інший режим примусово (див. опис інших режимів далі по тексту).

РЕЖИМ ОХОЛОДЖЕННЯ / ОБІГРІВУ / ВЕНТИЛЯТОРА

1. Натисніть кнопку **ON / OFF (1)**, щоби увімкнути кондиціонер.
2. Натисніть кнопку **MODE (2)**, щоби вибрати COOL / HEAT (Охолодження / Обігрів) або режим FAN (вентиляція).
3. Натисніть кнопку **▲** або **▼**, щоби встановити бажану температуру. Температура може бути встановлена в межах 16-32 °C з кроком в 0,5 °C.
4. Натисніть кнопку **SPEED (3)** один або декілька разів, щоби встановити швидкість обертів вентилятора.

Примітка

- В режимі Вентилятор (FAN) на пульті дистанційного керування завдана температура не відображується, та Ви не зможете контролювати стан температури в приміщенні, оскільки в кондиціонері працює тільки вентилятор внутрішнього блоку.

РЕЖИМ ОСУШЕННЯ

1. Натисніть кнопку **ON / OFF (1)**, щоби увімкнути кондиціонер.
2. Натисніть кнопку **MODE (2)**, щоби вибрати Dry.
3. Натисніть кнопку **▲ / ▼**, щоби встановити бажану температуру. Температура може бути встановлена в межах 16-32 °C з кроком в 0,5 °C.

Примітка

- В режимі осушення Ви не зможете перемикає швидкість обертів вентилятора – це відбувається автоматично, зазвичай вентилятор працює на НИЗЬКІЙ швидкості, щоби максимально інтенсивно забезпечити видалення вологи з повітря. Температуру бажано завдати з різницею в 5-6 градусів порівняно з існуючою, якщо надворі вище чим +16 °C.

ГАРАНТІЙНІ ЗОБОВ'ЯЗАННЯ

Всі відносини між Покупцем та Продавцем кондиціонеру врегульовані Законом «Про захист прав споживачів» та іншими нормативними документами.

Термін гарантійного обслуговування обладнання – ОДИН РІК з моменту продажу (на всі типи спліт-систем). В більшості випадків відлік починається з дати монтажу та введення в експлуатацію кондиціонера. У разі введення в експлуатацію кондиціонера через 12 місяців чи більше, що вираховується від дати продажу, Постачальник залишає за собою право в односторонньому порядку відмовити у безкоштовному гарантійному обслуговуванні.

У користувачів є можливість отримати розширену гарантію (загалом до трьох років), яку надає Постачальник обладнання. Це можливо тільки в разі проведення щорічного технічного обслуговування кондиціонера за стандартним для спліт-систем переліком робіт (очистка блоків, перевірка електричних з'єднань та режимів роботи, дозаправка при необхідності). Ці роботи виконуються за окрему оплату та можуть бути замовлені в будь-якій спеціалізованій організації, але рекомендується звертатися до Авторизованих Сервісних Центрів (АСЦ) в Україні, якщо такі є в найближчій до Вас місцевості. Розширення гарантійних зобов'язань полягає у подовженні гарантії на ОДИН рік після проведення вищевказаного обслуговування та запису про проведені роботи в особливих полях гарантійного талону з зазначенням назви організації та контактних телефонів (при наявності в організації печатки – зробити відбиток). Загалом розширена гарантія може надаватись до **двох** років. Без відміток в гарантійному талоні (документування проведеного обслуговування) Постачальник залишає за собою право в односторонньому порядку відмовити в наданні розширеної гарантії. В будь-якому випадку міжсервісний інтервал не повинен перевищувати 12 місяців від дати продажу техніки або ж попереднього сервісного обслуговування. У період дії розширеної гарантії заміна несправного обладнання на нове не здійснюється Постачальником. У разі виникнення випадку, що підпадає під розширену гарантію, Постачальник безпосередньо, або ж АСЦ чи інші уповноважені Постачальником особи чи субпідрядники, виконують тільки ремонт або заміну основних несправних компонентів. В період дії розширеної гарантії може не дотримуватись двотижневий термін виконання ремонтних робіт. В окремих випадках він може складати термін до 90 днів.

Безкоштовний ремонт або заміна обладнання (у випадку неможливості ремонту) в період дії гарантійного терміну, зафіксованого в гарантійному талоні, виданого та оформленого Продавцем, може здійснюватись при наявності повної комплектації обладнання, а заміна – додатково при наявності оригінальної упаковки. Дефекти частин не є підставою для заміни всього обладнання. Розбиті чи зламані деталі можуть бути замінені на кондиційні тільки за додаткову плату за умови їх наявності у Постачальника.

Гарантія не поширюється на інфрачкрвоні пульти дистанційного керування (ПДК), якщо несправності в їх роботі були виявлені після здійснення монтажних робіт, по закінченні яких обов'язково виконується перевірка ПДК на працездатність.

Гарантія не поширюється на дефекти та несправності, які стали наслідком некваліфікованого монтажу, виявлених фактах стороннього втручання в роботу обладнання або спроб його ремонту, а також при виникненні форс-мажорних обставин (стихійного лиха, бойових дій і т.п.). Відповідальність продавця обмежується прямими збитками покупця в межах вартості компонентів кондиціонерів, що вийшли з ладу.

Гарантія автоматично втрачає свою силу при наявності механічних пошкоджень та порушенні цілісності обладнання, наслідків (спроб) його ремонту сторонніми особами, наявності характерних слідів присутності вологи, іншої рідини, життєдіяльності комах та характерного вигорання електричних ланок, пошкодження клем та контактів внаслідок неправильної організації електроживлення або ураження електричних (електронних) компонентів напругою з нестандартними параметрами.

Виробник має право на внесення змін у технічні характеристики та дизайн кондиціонерів внаслідок постійного вдосконалення продукції без додаткового повідомлення про ці зміни. Термін служби кондиціонера – 7 років від дати виробництва. Детальні умови гарантії вказані в гарантійному талоні, що входить до комплексу поставки внутрішнього блоку спліт-системи. Адреси сервісних центрів наведено на інтернет-сайті у вільному доступі, **www.ideapro.com.ua** дивіться будь-ласка у вільному доступі, в розділі «Сервіс»

ЗАСТЕРЕЖЕННЯ ТА РЕКОМЕНДАЦІЇ ЩОДО РЕМОНТУ / УТИЛІЗАЦІЇ / ЗБЕРІГАННЯ

Якщо виникли відхилення від нормальної роботи кондиціонера, негайно вимкніть його електроживлення та зверніться до АСЦ або торгівельної організації, де Ви придбали кондиціонер. Назвіть правильно модель (можна прочитати в гарантійному талоні, або ж на наліпці «Rating label» збоку внутрішнього блоку / зовнішнього), опишіть умови експлуатації та несправність, яку Ви спостерігаєте чи надайте коментар, внаслідок чого вона виникла. Не намагайтесь ремонтувати кондиціонер самостійно, зверніться до фахівців.

Самостійне виконання ремонту може бути НЕБЕЗПЕЧНИМ ДЛЯ ВАШОГО ЖИТТЯ ЧИ ЗДОРОВ'Я! Ніколи не торкайтесь рухомих частин кондиціонера, трубопроводів та електричних контактів під напругою!

Підключення чи ремонт кондиціонера потребує наявності спеціального інструменту, устаткування та належної кваліфікації технічного персоналу при виконанні робіт.

У разі виконання будь-яких робіт для представників організацій **ОБОВ'ЯЗКОВО** необхідно дотримуватись вимог техніки безпеки та технічних обмежень відповідно до ДБН, СНіП, ПЕУ та виконання вимог до проведення висотних робіт та вимог до робіт з судинами під тиском!

Утилізація

При виводі з експлуатації пристрій підлягає розбиранню з наступним сортуванням лома по групах на кольорові, чорні метали й пластик та електронні компоненти. Пристрій не містить матеріалів, що вимагають спеціальних технологій утилізації.

Перед розбиранням та утилізацією, обов'язково відріжте дріт живлення як можливо ближче до корпусу блоку кондиціонера. Надалі утилізація складових повинна проводитись шляхом передачі на переробку в пункти прийому або утилізації до відповідних контейнерів з окремими видами сміття, що розташовані у Вашій місцевості.

Виріб не містить дорогоцінних металів! Оскільки вимагається додаткова підготовка до утилізації, не дозволяється викидати прилад разом із побутовим сміттям!

Термін придатності

Необмежений, при зберіганні має бути забезпечена температура +5 +35 °С.

Термін служби: 7 років.

При зберіганні в умовах підвищеної вологості упаковка буде пошкоджена

Дотримуйтесь позначок на коробках для організації штабелювання та переміщення.

Виробник: Guangdong Giwee Technology Co.,Ltd

Адреса виробництва: No. 28, Eastern Industrial Park, Lishui Town, Nanhai District, Foshan City,

Guangdong Province, China, P.C: 528244

Представник ТМ «Idea PRO» в Україні - ТОВ «Мирконд»
01021, м. Київ, вул. Михайла Грушевського 28/2, п. 43, e-mail: info@midea.com.ua

ТЕХНІЧНА СПЕЦИФІКАЦІЯ ДЛЯ КОНДИЦІОНЕРІВ – СПЛІТ-СИСТЕМ КАСЕТНОГО ТИПУ СЕРІЇ «ІСА», «ІСС»

МОДЕЛЬ	ІСА/ІОУ-18HR-PG2-DN8	ІСС/ІОУ-24HR-PG2-DN8	ІСС/ІОУ-36HR-PG2-DN8	ІСС/ІОУ-48HR-PG2-DN8	ІСС/ІОУ-55HR-PG2-DN8
Необхідні дані по електромережі, (В/Гц/Ф)	220-240/50/1	220-240/50/1	380-415/50/3	380-415/50/3	380-415/50/3
Ступінь захисту від ураження електричним струмом	I	I	I	I	I
Клас захисту від пилу та вологи	IPX0/IP24	IPX0/IP24	IPX0/IP24	IPX0/IP24	IPX0/IP24
Номінальна потужність реж. Охолодження, (кВт)	2.0-5.3-5.6	2.9-7.0-8.0	3.6-10.5-12.8	7.0-14.0-15.5	7.5-16.0-17.0
Номінальна потужність реж. Обігрів, (кВт)	2.2-5.3-5.8	3.3-7.7-8.5	4.3-11.5-13.2	8.0-15.2-16.0	8.5-16.8-17.5
Споживана потужність реж. Охолодження, середня, (кВт)	0.3-1.5-3.22	0.34-2.09-3.9	0.43-3.04-4.5	1.0-4.85-5.7	1.3-5.8-6.2
Споживана потужність реж. Обігрів, середня, (кВт)	0.25-1.38-3.34	0.31-1.86-3.5	0.38-3.22-4.32	1.1-4.82-5.9	1.4-5.3-6.4
Номинальний струм в реж. Охолодження, (А)	1.3-6.5-14	1.5-9.1-17	0.67-3-8.5	1.8-8.7-10.2	2.3-10.4-11.1
Номинальний струм в реж. Обігрів, (А)	1.1-6.0-14.5	1.3-8.1-15.2	0.5-7.1-8	2.0-8.6-10.6	2.5-9.6-11.4
Макс. струм в режимі Охолодження, (А)	16	18	9.5	10.9	11.8
Макс. струм в режимі Обігрів, (А)	16	18	9.5	10.9	11.8
Витрата повітря через вентилятор макс., (куб. м/год)	900	1100	1800	2000	2000
Рівень шуму, (дБ(А)) min-max	46-55	56-63	53-61	54-62	54-62
Допустимий тиск в лінії нагнітання, (МПа)	4.5	4.2	4.2	4.2	4.2
Допустимий тиск в лінії всмоктування, (МПа)	2.6	2.6	2.6	2.6	2.6
Максимальний тиск для теплообмінника, (МПа)	4.9	4.9	4.9	4.9	4.9
Тип холодоагенту	R32	R32	R32	R32	R32
Маса холодоагенту, (кг)	1.2	1.45	2.4	3.8	3.8
Діаметри під'єднань фреонопроводів, рідина/газ, мм (дюйм)	6,35(1/4)"/12,7(1/2)"	9,52(3/8)"/15,88(5/8)"	9,52(3/8)"/15,88(5/8)"	9,52(3/8)"/15,88(5/8)"	9,52(3/8)"/15,88(5/8)"
Максимальна довжина міжблочних фреонопроводів, м	30	50	65	65	65
Максимальний перепад висот між блоками, м	20	25	30	30	30
Максимальна температура холодоагенту, (°C)	75	75	75	75	75
Мінімальна температура холодоагенту, (°C)	-51.5	-51.5	-51.5	-51.5	-51.5
Розміри внутр. блоку, без улавок ШХГХВ, мм	500x267x580	840x220x840	840x285x840	840x285x840	840x285x840
Розміри зовнішнього блоку, без улавок, ШХГХВ, мм	880x555x345	935x702x382	1032x807x445	1015x1430x450	1015x1430x450
Вага нетто/брутто, внутрішнього блоку, (кг)	16.5/21.5	25/30	30.5/36	32/37.5	32/37.5
Вага нетто/брутто, зовнішнього блоку, (кг)	32.5/35	48.7/52.6	71.2/75	109/123.6	112/126.6
Живлення внутрішнього блоку	3x1.5	3x1.5	3x1.5	3x1.5	3x1.5
Живлення зовнішнього блоку	3x2.5	3x2.5	5x2.5	5x2.5	5x2.5
Сигнального	2x0.2	2x0.2	2x0.2	2x0.2	2x0.2

Айдіа Інжиніринг Лімітед, КНР **Офіційний представник виробника:** ТОВ «Миркондрім», Київ, вул. Михайла Грушевського 28/2, прим. 43

e-mail: info@midea.com.ua

Виробник залишає за собою право на внесення змін при постачанні нових партій та модернізації виробництва без додаткових попереджень користувача.

ТЕХНІЧНА СПЕЦИФІКАЦІЯ ДЛЯ КОНДИЦІОНЕРІВ – СПЛІТ-СИСТЕМ ПІДЛОГО-СТЕЛЬОВОГО ТИПУ СЕРІЇ «ІУВ»

МОДЕЛЬ	ІУВ/ІОУ-18НР-РЄ2-DN8	ІУВ/ІОУ-24НР-РЄ2-DN8	ІУВ/ІОУ-24НР-РЄ2-DN8	ІУВ/ІОУ-48НР-РЄ2-DN8	ІУВ/ІОУ-55НР-РЄ2-DN8
Необхідні дані по електромережі: (В/Гц/Ф)	220-240/50/1	220-240/50/1	380-415/50/3	380-415/50/3	380-415/50/3
Ступінь захисту від ураження електрострумом	I	I	I	I	I
Клас захисту від пилу та вологи	IPX0/IP24	IPX0/IP24	IPX0/IP24	IPX0/IP24	IPX0/IP24
Номінальна потужність реж. Охолодження, (кВт)	2,0-3,5-6	2,9-7,0-8,0	3,6-10,5-12,8	7,0-14,0-15,5	7,5-16,0-17,0
Номінальна потужність реж. Обігрів, (кВт)	2,2-3,5-5,8	3,3-7,7-8,5	4,3-11,5-13,2	8,0-15,2-16,0	8,5-16,8-17,5
Споживана потужність реж. Охолодження, середня, (кВт)	0,3-1,5-3,22	0,34-2,09-3,9	0,43-3,04-4,5	1,0-4,85-5,7	1,3-5,8-6,2
Споживана потужність реж. Обігрів, середня, (кВт)	0,25-1,38-3,34	0,31-1,86-3,5	0,38-3,22-4,32	1,1-4,82-5,9	1,4-5,3-6,4
Номінальний струм в реж. Охолодження, (А)	1,3-6,5-14	1,5-9,1-17	1,5-9,1-17	1,8-8,7-10,2	2,3-10,4-11,1
Номінальний струм в реж. Обігрів, (А)	1,1-6,0-14,5	1,3-8,1-15,2	0,5-7,1-8	2,0-8,6-10,6	2,5-9,6-11,4
Макс. струм в режимі Охолодження, (А)	16	18	9,5	10,9	11,8
Макс. струм в режимі Обігрів, (А)	16	18	9,5	10,9	11,8
Витрата повітря через вентилятор макс., (куб. м/год)	1200	1200	1800	2000	2000
Рівень шуму, (дБ(А)) тп-пах	56~60	58~62	57~65	58-66	58-66
Допустимий тиск в лінії напітання, (МПа)	4,5	4,2	4,2	4,2	4,2
Допустимий тиск в лінії високотування, (МПа)	2,6	2,6	2,6	2,6	2,6
Максимальний тиск для теплообмінника, (МПа)	4,9	4,9	4,9	4,9	4,9
Тип холодоагенту	R32	R32	R32	R32	R32
Маса холодоагенту, (кг)	1,2	1,45	2,4	3,8	3,8
Діаметри під'єднань фреоноводів, рідина/газ, мм (дюйм)	6,35(1/4)"/7,12(1/2")	9,52(3/8)"/15,88(5/8")	9,52(3/8)"/15,88(5/8")	9,52(3/8)"/15,88(5/8")	9,52(3/8)"/15,88(5/8")
Максимальна довжина міжлочних фреоноводів, м	30	50	65	65	65
Максимальний перепад висот між блоками, м	20	25	30	30	30
Максимальна температура холодоагенту, (°С)	75	75	75	75	75
Мінімальна температура холодоагенту, (°С)	-51,5	-51,5	-51,5	-51,5	-51,5
Розміри внутр. блоку, без улавок, ШхГхВ, мм	1050×675×235	1050×675×235	1300×675×235	1670×675×235	1670×675×235
Розміри зовнішнього блоку, без улавок, ШхГхВ, мм	880×555×345	935×702×382	1082×807×445	1015×1430×450	1015×1430×450
Вага нетто/брутто, внутрішнього блоку, (кг)	26,5/31	26,5/31	31,3/36,2	43/48	43/48
Вага нетто/брутто, зовнішнього блоку, (кг)	32,5/35	48,7/52,6	71,2/75	109/123,6	112/126,6
Живлення внутрішнього блоку	3x1,5	3x1,5	3x1,5	3x1,5	3x1,5
Живлення зовнішнього блоку	3x2,5	3x2,5	5x2,5	5x2,5	5x2,5
Сигнального	2x0,2	2x0,2	2x0,2	2x0,2	2x0,2

Виробник: IDEА Engineering Limited, PRC

Адреса Імпортінг Лімітед, Кієв **Офіційний представник виробника:** ТОВ «Мирконд»м. Київ, вул. Михайла Грушевського 28/2, прим. 43
e-mail: info@tmidea.com.ua

Виробник залишає за собою право на внесення змін при постачанні нових партій та модернізації виробництва без додаткових попереджень користувача!

ТЕХНІЧНА СПЕЦИФІКАЦІЯ ДЛЯ КОНДИЦІОНЕРІВ – СПЛІТ-СИСТЕМ КАНАЛЬНОГО ТИПУ СЕРІЇ «ІТВ»

МОДЕЛЬ	ІТВ/ІОУ-18HR-PG2-DN8	ІТВ/ІОУ-24HR-PG2-DN8	ІТВ/ІОУ-36HR-PG2-DN8	ІТВ/ІОУ-48HR-PG2-DN8	ІТВ/ІОУ-55HR-PG2-DN8
Необхідні дані по електромережі, (В/Гц/Ф)	220-240/50/1	220-240/50/1	380-415/50/3	380-415/50/3	380-415/50/3
Ступінь захисту від ураження електрострумом	I	I	I	I	I
Клас захисту від пилу та вологи	IPX0/IP24	IPX0/IP24	IPX0/IP24	IPX0/IP24	IPX0/IP24
Номінальна потужність реж. Охолодження, (кВт)	2.0-5.3-5.6	2.9-7.0-8.0	3.6-10.5-12.8	7.0-14.0-15.5	7.5-16.0-17.0
Номінальна потужність реж. Обігрів, (кВт)	2.2-5.3-5.8	3.3-7.7-8.5	4.35-11.5-13.2	8.0-15.2-16.0	8.5-16.8-17.5
Споживана потужність реж. Охолодження, середня, (кВт)	0.3-1.5-3.22	0.34-2.09-3.9	0.43-3.04-4.5	1.0-4.85-5.7	1.3-5.8-6.2
Споживана потужність реж. Обігрів, середня, (кВт)	0.25-1.38-3.34	0.31-1.86-3.5	0.38-3.22-4.32	1.1-4.82-5.9	1.4-5.3-6.4
Номинальний струм в реж. Охолодження, (А)	1.3-6.5-14	1.5-9.1-17	0.6-7.3-8.5	1.8-8.7-10.2	2.3-10.4-11.1
Номинальний струм в реж. Обігрів, (А)	1.1-6.0-14.5	1.3-8.1-15.2	0.5-7.1-8	2.0-8.6-10.6	2.5-9.6-11.4
Макс. струм в режимі Охолодження, (А)	16	18	9.5	10.9	11.8
Макс. струм в режимі Обігрів, (А)	16	18	10.9	10.9	11.8
Витрата повітря через вентилятор макс., (куб. м/год)	800	1050	1800	2500	2500
Рівень шуму, (дБ(А)) тіп-мак	46-58	56-63	55-63	56-64	56-64
Допустимий тиск в лінії нагнітання, (МПа)	4.5	4.2	4.2	4.2	4.2
Допустимий тиск в лінії всмоктування, (МПа)	2.6	2.6	2.6	2.6	2.6
Максимальний тиск для теплообмінника, (МПа)	4.9	4.9	4.9	4.9	4.9
Тип холодоагенту	R32	R32	R32	R32	R32
Маса холодоагенту, (кг)	1.2	1.45	2.4	3.8	3.8
Діаметри під'єднання фреонових труб, мм (дюйм)	6,35(1/4)"/12,7(1/2)"	9,52(3/8)"/15,88(5/8)"	9,52(3/8)"/15,88(5/8)"	9,52(3/8)"/15,88(5/8)"	9,52(3/8)"/15,88(5/8)"
Максимальна довжина міжблочних фреонових труб, м	30	50	65	65	65
Максимальний перепад висот між блоками, м	20	25	30	30	30
Максимальна температура холодоагенту, (°C)	75	75	75	75	75
Мінімальна температура холодоагенту, (°C)	-51.5	-51.5	-51.5	-51.5	-51.5
Розміри внутр. блоку, без упаковки ШxГxВ, мм	1010x210x467	1214x210x467	1425x260x643	1279x307x830	1279x307x830
Розміри зовнішнього блоку, без упаковки, ШxГxВ, мм	880x555x345	935x702x382	1032x807x445	1015x1430x450	1015x1430x450
Вага нетто/брутто, внутрішнього блоку, (кг)	22.5/26	25/28	49/52	49/56	49/56
Вага нетто/брутто, зовнішнього блоку, (кг)	32.5/35	48.7/52.6	71.2/75	109/123.6	112/126.6
Живлення внутрішнього блоку	3x1.5	3x1.5	3x1.5	3x1.5	3x1.5
Живлення зовнішнього блоку	3x2.5	3x2.5	5x2.5	5x2.5	5x2.5
Сигнального	2x0.2	2x0.2	2x0.2	2x0.2	2x0.2

Виробник: IDEA Engineering Limited, PRC
Айдеа Інжинірінг Лімітед, КНР
Офіційний представник виробника: ТОВ «Миркондрэм», Київ, вул. Михайла Грушевського 28/2, прим. 43
 e-mail: info@middea.com.ua

Виробник залишає за собою право на внесення змін при постачанні нових партій та модернізації виробництва без додаткових попереджень користувача.

Мікрофіша Кондиціонер повітря ТМ«Аїдіа ПРО»

характеристика	Модель внутрішнього блоку	ICA-18HR-PG2-DN8
	Зовнішній блок (модель)	IOU-18HR-PG2-DN8
Приведений рівень звукової потужності внутрішнього блоку (в режимі Охолодження), дБ (А) / Вт		55
Приведений рівень звукової потужності зовнішнього блоку (в режимі охолодження), дБ (А) / Вт		66
Приведений рівень звукової потужності внутрішнього блоку (в режимі обігрів), дБ (А) / Вт		55
Приведений рівень звукової потужності зовнішнього блоку (в режимі обігрів), дБ (А) / Вт		66
<p>Холодоагент: R32, коефіцієнт GWP 675. Витікання охолоджуючої речовини впливає на зміну клімату. У випадку потрапляння в атмосферу охолоджуючої речовини з низьким потенціалом глобального потепління (GWP) їх вплив на глобальне потепління менший, ніж охолоджуючої речовини з вищим GWP. Цей прилад містить рідку охолоджуючу речовину з GWP, що дорівнює 675. Це означає, що якщо 1 кілограм даної рідкої охолоджуючої речовини потрапить в атмосферу, вплив на глобальне потепління протягом 100 років буде в 675 разів вищий, ніж від 1 кілограма CO₂. Забороняється самостійно втручатися в схему циркуляції охолоджуючої речовини або ж розбирати продукт, завжди запрошуйте для цього спеціаліста.</p>		
Клас енергоефективності в режимі «Охолодження»		A+
Розрахункове навантаження Pdesignc приладу для режиму "охолодження", кВт		5,3
Середній за сезон коефіцієнт енергоефективності SKEE		5,6
<p>Річний обсяг енергоспоживання для потреб охолодження QCE за сезон охолодження: 340 кВт/г за рік Обсяг енергоспоживання, який базується на основі стандартних даних випробувань. Фактичний обсяг енергоспоживання залежить від того, як використовується прилад та де він розташований;</p>		
Клас енергоефективності в режимі «Обігрів»		A+
Розрахункове навантаження Pdesignh приладу в режимі "обігрів", кВт		5,3
Середній за сезон коефіцієнт корисної дії СККД		4,0
<p>Річний обсяг енергоспоживання для потреб обігріву QHE за сезон обігріву: 1400 кВт/г за рік ; Обсяг енергоспоживання, який базується на основі стандартних даних випробувань. Фактичний обсяг енергоспоживання залежить від того, як використовується прилад та де він розташований;</p>		
Резервна теплова потужність, кВт		x
Заявлена теплова потужність, при внутрішній температурі 20°C та зовнішній температурі за сухим термометром: Tj= -7°C, кВт		3,9
Те ж, але для біну зовн. температури Tj= 2°C, кВт		5,2
Те ж але для біну зовн. температури Tj= 12°C, кВт		x
Tbiv – бівалентна температура, °C		-10
Tol – операційний ліміт, °C		-15

Виробник: Guangdong Giwee Technology Co.,Ltd

Мікрофіша Кондиціонер повітря ТМ«Аїдіа ПРО»

характеристика	Модель внутрішнього блоку	ICC-24HR-PG2-DN8
	Зовнішній блок (модель)	IOU-24HR-PG2-DN8
Приведений рівень звукової потужності внутрішнього блоку (в режимі Охолодження), дБ (А) / Вт		63
Приведений рівень звукової потужності зовнішнього блоку (в режимі охолодження), дБ (А) / Вт		68
Приведений рівень звукової потужності внутрішнього блоку (в режимі обігрів), дБ (А) / Вт		63
Приведений рівень звукової потужності зовнішнього блоку (в режимі обігрів), дБ (А) /Вт		68
<p>Холодоагент: R32, коефіцієнт GWP 675. Витікання охолоджуючої речовини впливає на зміну клімату. У випадку потрапляння в атмосферу охолоджуючої речовини з низьким потенціалом глобального потепління (GWP) їх вплив на глобальне потепління менший, ніж охолоджуючої речовини з вищим GWP. Цей прилад містить рідку охолоджуючу речовину з GWP, що дорівнює 675. Це означає, що якщо 1 кілограм даної рідкої охолоджуючої речовини потрапить в атмосферу, вплив на глобальне потепління протягом 100 років буде в 675 разів вищий, ніж від 1 кілограма CO₂. Забороняється самостійно втручатися в схему циркуляції охолоджуючої речовини або ж розбирати продукт, завжди запрошуйте для цього спеціаліста.</p>		
Клас енергоефективності в режимі «Охолодження»		A++
Розрахункове навантаження Pdesignc приладу для режиму "охолодження", кВт		7,0
Середній за сезон коефіцієнт енергоефективності SKEE		6,1
<p>Річний обсяг енергоспоживання для потреб охолодження QCE за сезон охолодження: 430 кВт/г за рік Обсяг енергоспоживання, який базується на основі стандартних даних випробувань. Фактичний обсяг енергоспоживання залежить від того, як використовується прилад та де він розташований;</p>		
Клас енергоефективності в режимі «Обігрів»		A+
Розрахункове навантаження Pdesignh приладу в режимі "обігрів", кВт		7,0
Середній за сезон коефіцієнт корисної дії SKKD		4,0
<p>Річний обсяг енергоспоживання для потреб обігріву QHE за сезон обігріву: 2150 кВт/г за рік; Обсяг енергоспоживання, який базується на основі стандартних даних випробувань. Фактичний обсяг енергоспоживання залежить від того, як використовується прилад та де він розташований;</p>		
Резервна теплова потужність, кВт		x
Заявлена теплова потужність, при внутрішній температурі 20°C та зовнішній температурі за сухим термометром: Tj= -7°C, кВт		5,6
Те ж, але для біну зовн. температури Tj= 2°C, кВт		6,9
Те ж але для біну зовн. температури Tj= 12°C, кВт		x
Tbiv – бівалентна температура, °C		-10
Tol – операційний ліміт, °C		-15

Виробник: Guangdong Giwee Technology Co.,Ltd

Мікрофіша Кондиціонер повітря ТМ «Айдія ПРО»

характеристика	Модель внутрішнього блоку	ICC-36HR-PG2-DN8
	Зовнішній блок (модель)	IOU-136HR-PG2-DN8
Приведений рівень звукової потужності внутрішнього блоку (в режимі Охолодження), дБ (А) / Вт		61
Приведений рівень звукової потужності зовнішнього блоку (в режимі охолодження), дБ (А) / Вт		69
Приведений рівень звукової потужності внутрішнього блоку (в режимі обігрів), дБ (А) / Вт		61
Приведений рівень звукової потужності зовнішнього блоку (в режимі обігрів), дБ (А) / Вт		69
<p>Холодоагент: R32, коефіцієнт GWP 675. Витікання охолоджуючої речовини впливає на зміну клімату. У випадку потрапляння в атмосферу охолоджуючої речовини з низьким потенціалом глобального потепління (GWP) їх вплив на глобальне потепління менший, ніж охолоджуючої речовини з вищим GWP. Цей прилад містить рідку охолоджуючу речовину з GWP, що дорівнює 675. Це означає, що якщо 1 кілограм даної рідкої охолоджуючої речовини потрапить в атмосферу, вплив на глобальне потепління протягом 100 років буде в 675 разів вищий, ніж від 1 кілограма CO₂. Забороняється самостійно втручатися в схему циркуляції охолоджуючої речовини або ж розбирати продукт, завжди запрошуйте для цього спеціаліста.</p>		
Клас енергоефективності в режимі «Охолодження»		A++
Розрахункове навантаження Pdesignc приладу для режиму «охолодження», кВт		10,5
Середній за сезон коефіцієнт енергоефективності SKEE		6,1
<p>Річний обсяг енергоспоживання для потреб охолодження QCE за сезон охолодження: 645 кВт/г за рік Обсяг енергоспоживання, який базується на основі стандартних даних випробувань. Фактичний обсяг енергоспоживання залежить від того, як використовується прилад та де він розташований;</p>		
Клас енергоефективності в режимі «Обігрів»		A+
Розрахункове навантаження Pdesignh приладу в режимі «обігрів», кВт		10,5
Середній за сезон коефіцієнт корисної дії СККД		4,0
<p>Річний обсяг енергоспоживання для потреб обігріву QHE за сезон обігріву: 3150 кВт/г за рік; Обсяг енергоспоживання, який базується на основі стандартних даних випробувань. Фактичний обсяг енергоспоживання залежить від того, як використовується прилад та де він розташований;</p>		
Резервна теплова потужність, кВт		x
Заявлена теплова потужність, при внутрішній температурі 20°C та зовнішній температурі за сухим термометром: Tj= -7°C, кВт		9,2
Те ж, але для біну зовн. температури Tj= 2°C, кВт		9,8
Те ж але для біну зовн. температури Tj= 12°C, кВт		x
Tbiv – бівалентна температура, °C		-10
Tol – операційний ліміт, °C		-15

Виробник: Guangdong Giwee Technology Co.,Ltd

Мікрофіша Кондиціонер повітря ТМ«Айдіа ПРО»

характеристика	Модель внутрішнього блоку	IUB-18HR-PG2-DN8
	Зовнішній блок (модель)	IOU-18HR-PG2-DN8
Приведений рівень звукової потужності внутрішнього блоку (в режимі Охолодження), дБ (А) / Вт		52
Приведений рівень звукової потужності зовнішнього блоку (в режимі охолодження), дБ (А) / Вт		66
Приведений рівень звукової потужності внутрішнього блоку (в режимі обігрів), дБ (А) / Вт		52
Приведений рівень звукової потужності зовнішнього блоку (в режимі обігрів), дБ (А) /Вт		66
<p>Холодоагент: R32, коефіцієнт GWP 675. Витікання охолоджуючої речовини впливає на зміну клімату. У випадку потрапляння в атмосферу охолоджуючої речовини з низьким потенціалом глобального потепління (GWP) їх вплив на глобальне потепління менший, ніж охолоджуючої речовини з вищим GWP. Цей прилад містить рідку охолоджуючу речовину з GWP, що дорівнює 675. Це означає, що якщо 1 кілограм даної рідкої охолоджуючої речовини потрапить в атмосферу, вплив на глобальне потепління протягом 100 років буде в 675 разів вищий, ніж від 1 кілограма CO₂. Забороняється самостійно втручатися в схему циркуляції охолоджуючої речовини або ж розбирати продукт, завжди запрошуйте для цього спеціаліста.</p>		
Клас енергоефективності в режимі «Охолодження»		A++
Розрахункове навантаження Pdesignc приладу для режиму "охолодження", кВт		5,3
Середній за сезон коефіцієнт енергоефективності SKEE		6,1
<p>Річний обсяг енергоспоживання для потреб охолодження QCE за сезон охолодження: 310 кВт/г за рік Обсяг енергоспоживання, який базується на основі стандартних даних випробувань. Фактичний обсяг енергоспоживання залежить від того, як використовується прилад та де він розташований;</p>		
Клас енергоефективності в режимі «Обігрів»		A+
Розрахункове навантаження Pdesignh приладу в режимі "обігрів", кВт		5,3
Середній за сезон коефіцієнт корисної дії СККД		4,0
<p>Річний обсяг енергоспоживання для потреб обігріву QHE за сезон обігріву: 1400 кВт/г за рік ; Обсяг енергоспоживання, який базується на основі стандартних даних випробувань. Фактичний обсяг енергоспоживання залежить від того, як використовується прилад та де він розташований;</p>		
Резервна теплова потужність, кВт		x
Заявлена теплова потужність, при внутрішній температурі 20°C та зовнішній температурі за сухим термометром: Tj= -7°C, кВт		3,9
Те ж, але для біну зовн. температури Tj= 2°C, кВт		5,2
Те ж але для біну зовн. температури Tj= 12°C, кВт		x
Tbiv – бівалентна температура, °C		-10
Tol – операційний ліміт, °C		-15

Виробник: Guangdong Giwee Technology Co.,Ltd

Мікрофіша Кондиціонер повітря ТМ «Аїдіа ПРО»

характеристика	Модель внутрішнього блоку	IUB-24HR-PG2-DN8
	Зовнішній блок (модель)	IOU-24HR-PG2-DN8
Приведений рівень звукової потужності внутрішнього блоку (в режимі Охолодження), дБ (А) / Вт		52
Приведений рівень звукової потужності зовнішнього блоку (в режимі охолодження), дБ (А) / Вт		68
Приведений рівень звукової потужності внутрішнього блоку (в режимі обігрів), дБ (А) / Вт		52
Приведений рівень звукової потужності зовнішнього блоку (в режимі обігрів), дБ (А) / Вт		68
<p>Холодоагент: R32, коефіцієнт GWP 675. Витікання охолоджуючої речовини впливає на зміну клімату. У випадку потрапляння в атмосферу охолоджуючої речовини з низьким потенціалом глобального потепління (GWP) їх вплив на глобальне потепління менший, ніж охолоджуючої речовини з вищим GWP. Цей прилад містить рідку охолоджуючу речовину з GWP, що дорівнює 675. Це означає, що якщо 1 кілограм даної рідкої охолоджуючої речовини потрапить в атмосферу, вплив на глобальне потепління протягом 100 років буде в 675 разів вищий, ніж від 1 кілограма CO₂. Забороняється самостійно втручатися в схему циркуляції охолоджуючої речовини або ж розбирати продукт, завжди запрошуйте для цього спеціаліста.</p>		
Клас енергоефективності в режимі «Охолодження»		A++
Розрахункове навантаження Pdesignc приладу для режиму "охолодження", кВт		7,0
Середній за сезон коефіцієнт енергоефективності SKEE		6,1
<p>Річний обсяг енергоспоживання для потреб охолодження QCE за сезон охолодження: 430 кВт/г за рік Обсяг енергоспоживання, який базується на основі стандартних даних випробувань. Фактичний обсяг енергоспоживання залежить від того, як використовується прилад та де він розташований;</p>		
Клас енергоефективності в режимі «Обігрів»		A+
Розрахункове навантаження Pdesignh приладу в режимі "обігрів", кВт		7,0
Середній за сезон коефіцієнт корисної дії СККД		4,0
<p>Річний обсяг енергоспоживання для потреб обігріву QHE за сезон обігріву: 2150 кВт/г за рік; Обсяг енергоспоживання, який базується на основі стандартних даних випробувань. Фактичний обсяг енергоспоживання залежить від того, як використовується прилад та де він розташований;</p>		
Резервна теплова потужність, кВт		x
Заявлена теплова потужність, при внутрішній температурі 20°C та зовнішній температурі за сухим термометром: Tj= -7°C, кВт		5,6
Те ж, але для біну зовн. температури Tj= 2°C, кВт		6,9
Те ж але для біну зовн. температури Tj= 12°C, кВт		x
Tbiv – бівалентна температура, °C		-10
Tol – операційний ліміт, °C		-15

Мікрофіша Кондиціонер повітря ТМ«Аїдіа ПРО»

характеристика	Модель внутрішнього блоку	IUB-36HR-PG2-DN8
	Зовнішній блок (модель)	IOU-36HR-PG2-DN8
Приведений рівень звукової потужності внутрішнього блоку (в режимі Охолодження), дБ (А) / Вт		65
Приведений рівень звукової потужності зовнішнього блоку (в режимі охолодження), дБ (А) / Вт		67
Приведений рівень звукової потужності внутрішнього блоку (в режимі обігрів), дБ (А) / Вт		65
Приведений рівень звукової потужності зовнішнього блоку (в режимі обігрів), дБ (А) /Вт		67
<p>Холодоагент: R32, коефіцієнт GWP 675. Витікання охолоджуючої речовини впливає на зміну клімату. У випадку потрапляння в атмосферу охолоджуючої речовини з низьким потенціалом глобального потепління (GWP) їх вплив на глобальне потепління менший, ніж охолоджуючої речовини з вищим GWP. Цей прилад містить рідку охолоджуючу речовину з GWP, що дорівнює 675. Це означає, що якщо 1 кілограм даної рідкої охолоджуючої речовини потрапить в атмосферу, вплив на глобальне потепління протягом 100 років буде в 675 разів вищий, ніж від 1 кілограма CO₂. Забороняється самостійно втручатися в схему циркуляції охолоджуючої речовини або ж розбирати продукт, завжди запрошуйте для цього спеціаліста.</p>		
Клас енергоефективності в режимі «Охолодження»		A++
Розрахункове навантаження Pdesignc приладу для режиму "охолодження", кВт		7,00
Середній за сезон коефіцієнт енергоефективності SKEE		6,5
<p>Річний обсяг енергоспоживання для потреб охолодження QCE за сезон охолодження: 373 кВт/г за рік Обсяг енергоспоживання, який базується на основі стандартних даних випробувань. Фактичний обсяг енергоспоживання залежить від того, як використовується прилад та де він розташований;</p>		
Клас енергоефективності в режимі «Обігрів»		A+
Розрахункове навантаження Pdesignh приладу в режимі "обігрів", кВт		6,8
Середній за сезон коефіцієнт корисної дії SKKD		4,2
<p>Річний обсяг енергоспоживання для потреб обігріву QHE за сезон обігріву: 2262 кВт/г за рік ; Обсяг енергоспоживання, який базується на основі стандартних даних випробувань. Фактичний обсяг енергоспоживання залежить від того, як використовується прилад та де він розташований;</p>		
Резервна теплова потужність, кВт		x
Заявлена теплова потужність, при внутрішній температурі 20°C та зовнішній температурі за сухим термометром: Tj= -7°C, кВт		5,6
Те ж, але для біну зовн. температури Tj= 2°C, кВт		6,9
Те ж але для біну зовн. температури Tj= 12°C, кВт		x
Tbiv – бівалентна температура, °C		-10
Tol – операційний ліміт, °C		-18

Виробник: Guangdong Giwee Technology Co.,Ltd

Мікрофіша Кондиціонер повітря ТМ«Айдіа ПРО»

характеристика	Модель внутрішнього блоку	ITB-18HR-PG2-DN8
Зовнішній блок (модель)		IOU-18HR-PG2-DN8
Приведений рівень звукової потужності внутрішнього блоку (в режимі Охолодження), дБ (А) / Вт		58
Приведений рівень звукової потужності зовнішнього блоку (в режимі охолодження), дБ (А) / Вт		66
Приведений рівень звукової потужності внутрішнього блоку (в режимі обігрів), дБ (А) / Вт		58
Приведений рівень звукової потужності зовнішнього блоку (в режимі обігрів), дБ (А) / Вт		66
<p>Холодоагент: R32, коефіцієнт GWP 675. Витікання охолоджуючої речовини впливає на зміну клімату. У випадку потрапляння в атмосферу охолоджуючої речовини з низьким потенціалом глобального потепління (GWP) їх вплив на глобальне потепління менший, ніж охолоджуючої речовини з вищим GWP. Цей прилад містить рідку охолоджуючу речовину з GWP, що дорівнює 675. Це означає, що якщо 1 кілограм даної рідкої охолоджуючої речовини потрапить в атмосферу, вплив на глобальне потепління протягом 100 років буде в 675 разів вищий, ніж від 1 кілограма CO₂. Забороняється самостійно втручатися в схему циркуляції охолоджуючої речовини або ж розбирати продукт, завжди запрошуйте для цього спеціаліста.</p>		
Клас енергоефективності в режимі «Охолодження»		A++
Розрахункове навантаження Pdesignc приладу для режиму "охолодження", кВт		5,3
Середній за сезон коефіцієнт енергоефективності SKEE		6,1
<p>Річний обсяг енергоспоживання для потреб охолодження QCE за сезон охолодження: 310 кВт/г за рік Обсяг енергоспоживання, який базується на основі стандартних даних випробувань. Фактичний обсяг енергоспоживання залежить від того, як використовується прилад та де він розташований;</p>		
Клас енергоефективності в режимі «Обігрів»		A+
Розрахункове навантаження Pdesignh приладу в режимі "обігрів", кВт		5,3
Середній за сезон коефіцієнт корисної дії СККД		4,0
<p>Річний обсяг енергоспоживання для потреб обігріву QHE за сезон обігріву: 1400 кВт/г за рік ; Обсяг енергоспоживання, який базується на основі стандартних даних випробувань. Фактичний обсяг енергоспоживання залежить від того, як використовується прилад та де він розташований;</p>		
Резервна теплова потужність, кВт		x
Заявлена теплова потужність, при внутрішній температурі 20°C та зовнішній температурі за сухим термометром: Tj= -7°C, кВт		3,9
Те ж, але для біну зовн. температури Tj= 2°C, кВт		5,2
Те ж але для біну зовн. температури Tj= 12°C, кВт		x
Tbiv – бівалентна температура, °C		-10
Tol – операційний ліміт, °C		-15

Мікрофіша Кондиціонер повітря ТМ«Айдіа ПРО»

характеристика	Модель внутрішнього блоку	ITB-24HR-PG2-DN8
	Зовнішній блок (модель)	IOU-24HR-PG2-DN8
Приведений рівень звукової потужності внутрішнього блоку (в режимі Охолодження), дБ (А) / Вт		63
Приведений рівень звукової потужності зовнішнього блоку (в режимі охолодження), дБ (А) / Вт		68
Приведений рівень звукової потужності внутрішнього блоку (в режимі обігрів), дБ (А) / Вт		63
Приведений рівень звукової потужності зовнішнього блоку (в режимі обігрів), дБ (А) / Вт		68
<p>Холодоагент: R32, коефіцієнт GWP 675. Витікання охолоджуючої речовини впливає на зміну клімату. У випадку потрапляння в атмосферу охолоджуючої речовини з низьким потенціалом глобального потепління (GWP) їх вплив на глобальне потепління менший, ніж охолоджуючої речовини з вищим GWP. Цей прилад містить рідку охолоджуючу речовину з GWP, що дорівнює 675. Це означає, що якщо 1 кілограм даної рідкої охолоджуючої речовини потрапить в атмосферу, вплив на глобальне потепління протягом 100 років буде в 675 разів вищий, ніж від 1 кілограма CO₂. Забороняється самостійно втручатися в схему циркуляції охолоджуючої речовини або ж розбирати продукт, завжди запрошуйте для цього спеціаліста.</p>		
Клас енергоефективності в режимі «Охолодження»		A++
Розрахункове навантаження Pdesignc приладу для режиму "охолодження", кВт		7,0
Середній за сезон коефіцієнт енергоефективності SKEE		6,1
<p>Річний обсяг енергоспоживання для потреб охолодження QCE за сезон охолодження: 430 кВт/г за рік Обсяг енергоспоживання, який базується на основі стандартних даних випробувань. Фактичний обсяг енергоспоживання залежить від того, як використовується прилад та де він розташований;</p>		
Клас енергоефективності в режимі «Обігрів»		A+
Розрахункове навантаження Pdesignh приладу в режимі "обігрів", кВт		7,0
Середній за сезон коефіцієнт корисної дії СККД		4,0
<p>Річний обсяг енергоспоживання для потреб обігріву QHE за сезон обігріву: 2150 кВт/г за рік ; Обсяг енергоспоживання, який базується на основі стандартних даних випробувань. Фактичний обсяг енергоспоживання залежить від того, як використовується прилад та де він розташований;</p>		
Резервна теплова потужність, кВт		x
Заявлена теплова потужність, при внутрішній температурі 20°C та зовнішній температурі за сухим термометром: Tj= -7°C, кВт		5,6
Те ж, але для біну зовн. температури Tj= 2°C, кВт		6,9
Те ж але для біну зовн. температури Tj= 12°C, кВт		x
Tbiv – бівалентна температура, °C		-10
Tol – операційний ліміт, °C		-15

Мікрофіша Кондиціонер повітря ТМ«Айдіа ПРО»

характеристика	Модель внутрішнього блоку	ITB-36HR-PG2-DN8
Зовнішній блок (модель)		IOU-36HR-PG2-DN8
Приведений рівень звукової потужності внутрішнього блоку (в режимі Охолодження), дБ (А) / Вт		63
Приведений рівень звукової потужності зовнішнього блоку (в режимі охолодження), дБ (А) / Вт		67
Приведений рівень звукової потужності внутрішнього блоку (в режимі обігрів), дБ (А) / Вт		63
Приведений рівень звукової потужності зовнішнього блоку (в режимі обігрів), дБ (А) / Вт		67
<p>Холодоагент: R32, коефіцієнт GWP 675. Витікання охолоджуючої речовини впливає на зміну клімату. У випадку потрапляння в атмосферу охолоджуючої речовини з низьким потенціалом глобального потепління (GWP) їх вплив на глобальне потепління менший, ніж охолоджуючої речовини з вищим GWP. Цей прилад містить рідку охолоджуючу речовину з GWP, що дорівнює 675. Це означає, що якщо 1 кілограм даної рідкої охолоджуючої речовини потрапить в атмосферу, вплив на глобальне потепління протягом 100 років буде в 675 разів вищий, ніж від 1 кілограма CO₂. Забороняється самостійно втручатися в схему циркуляції охолоджуючої речовини або ж розбирати продукт, завжди запрошуйте для цього спеціаліста.</p>		
Клас енергоефективності в режимі «Охолодження»		A++
Розрахункове навантаження Pdesignc приладу для режиму "охолодження", кВт		7,00
Середній за сезон коефіцієнт енергоефективності SKEE		6,5
<p>Річний обсяг енергоспоживання для потреб охолодження QCE за сезон охолодження: 373 кВт/г за рік Обсяг енергоспоживання, який базується на основі стандартних даних випробувань. Фактичний обсяг енергоспоживання залежить від того, як використовується прилад та де він розташований;</p>		
Клас енергоефективності в режимі «Обігрів»		A+
Розрахункове навантаження Pdesignh приладу в режимі "обігрів", кВт		6,8
Середній за сезон коефіцієнт корисної дії СККД		4,2
<p>Річний обсяг енергоспоживання для потреб обігріву QHE за сезон обігріву: 2262 кВт/г за рік; Обсяг енергоспоживання, який базується на основі стандартних даних випробувань. Фактичний обсяг енергоспоживання залежить від того, як використовується прилад та де він розташований;</p>		
Резервна теплова потужність, кВт		x
Заявлена теплова потужність, при внутрішній температурі 20°C та зовнішній температурі за сухим термометром: Tj= -7°C, кВт		5,6
Те ж, але для біну зовн. температури Tj= 2°C, кВт		6,9
Те ж але для біну зовн. температури Tj= 12°C, кВт		x
Tbiv – бівалентна температура, °C		-10
ToI – операційний ліміт, °C		-15

Схема під'єднання та порядок монтажу пульта ZTX-СТЕ06

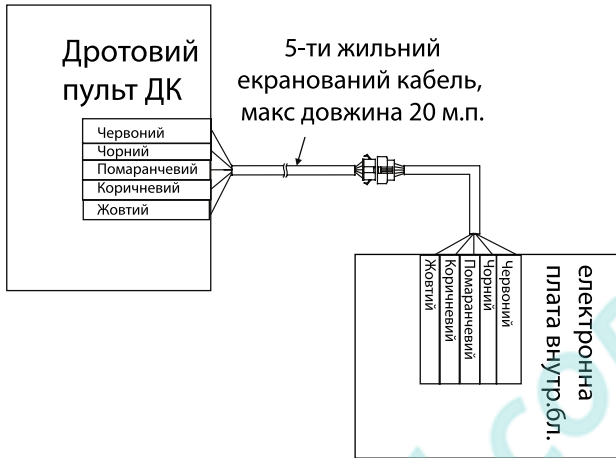

Монтаж на стіну здійснити покроково, як наведено

нижче

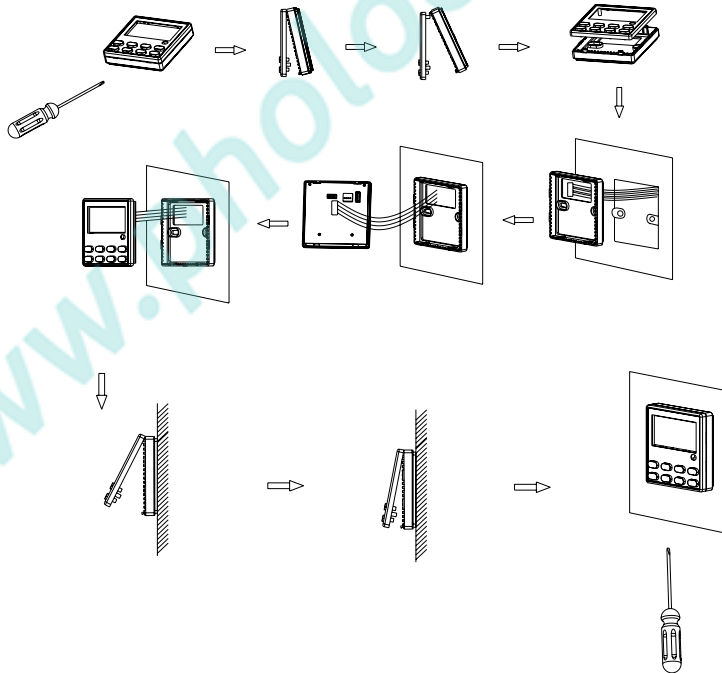



www.pholod.com.ua