



КОНДИЦІОНЕРИ ПОВІТРЯ СЕРІЇ «МА»
ТМ «ІДЕА»
ІНВЕРТОРНІ СПЛІТ-СИСТЕМИ
ФРЕОН R410A



ІНСТРУКЦІЯ КОРИСТУВАЧА
спліт-система побутова,
з внутрішнім блоком для настінного монтажу



Моделі внутрішніх / зовнішніх блоків:

ISR-07HR-MA0-DN1

ISR-09HR-MA0-DN1

ISR-12HR-MA0-DN1

ISR-18HR-MA0-DN1

ISR-24HR-MA0-DN1

підготовлений
до Wi-Fi керування (опція,
до комплекту
не входить)



READY
(OPTIONAL)

www.ideaaircon.com.ua

ЗМІСТ

ЗАГАЛЬНІ ДАНІ ПРО КОНДИЦІОНЕР	2
КОРОТКА ДОВІДКА ПРО ВИРОБНИЦТВО	3
ПРАВИЛА БЕЗПЕКИ ТА ЕКСПЛУАТАЦІЇ	3
ЗАСТЕРЕЖЕННЯ ЩОДО ВАЖЛИВОСТІ ЯКОСТІ МОНТАЖУ	4
ЯК ПРАВИЛЬНО КОРИСТУВАТИСЯ КОНДИЦІОНЕРОМ	5
МОЖЛИВІ НЕСПРАВНОСТІ І ТА МЕТОДИ ЇХ УСУНЕННЯ	8-9
КОНСТРУКЦІЯ КОНДИЦІОНЕРУ	6
КНОПКА АВАРІЙНОГО / ТЕСТОВОГО ЗАПУСКУ	7
СКЕРУВАННЯ ВЕРТИКАЛЬНИХ ЖАЛЮЗІ	7
ПІДКЛЮЧЕННЯ ДО ЛОКАЛЬНОЇ ДОМАШНЬОЇ МЕРЕЖІ ЧЕРЕЗ WiFi	7
РЕГУЛЮВАННЯ ВЕРТИКАЛЬНОГО ПОТОКУ ЗА ДОПОМОГОЮ ЖАЛЮЗІ	8
МОЖЛИВІ НЕСПРАВНОСТІ ТА МЕТОДИ ЇХ УСУНЕННЯ	8-9
ОЗНАКИ, ЩО НЕ ЯВЛЯЮТЬСЯ ПОЛОМКОЮ КОНДИЦІОНЕРА	9
ДОДАТКОВІ РЕКОМЕНДАЦІЇ ЩОДО ЧИСТКИ ТА ОБСЛУГОВУВАННЯ	10
ІНФРАЧЕРВОНИЙ ПУЛЬТ ДК МОДЕЛЬ RG57B	11-12
РЕЖИМИ РОБОТИ КОНДИЦІОНЕРА	13
ФУНКЦІЇ ІНДИКАТОРІВ НА ЖК-ДИСПЛЕЇ ПДК	14
НІЧНИЙ РЕЖИМ ДЛЯ ЗРУЧНОСТІ ТА КОМФОРТУ	14
ЗАМІНА БАТАРЕЙ ТА КОРИСТУВАННЯ ПДК	15
ДІАГНОСТИКА ПРОСТИХ НЕСПРАВНОСТЕЙ	16
ГАРАНТІЙНІ ЗОБОВ'ЯЗАННЯ	17
ТЕХНІЧНА СПЕЦИФІКАЦІЯ	18
ЗАГАЛЬНІ ДАНІ ПРО ПРАВИЛА ЗБЕРІГАННЯ ТА ПРЕДСТАВНИКА ТМ «АЙДІА» В УКРАЇНІ	19
ПЕРЕВАГИ ІНВЕРТОРНИХ КОНДИЦІОНЕРІВ	19
МІКРОФІШІ НА ВСІ МОДЕЛІ СЕРІЇ	20-24

ЗАГАЛЬНІ ДАНІ ПРО КОНДИЦІОНЕР

Прилад повинен бути під'єднаний до електромережі, що відповідає ДСТ України, а саме:

- Напруга має бути в межах 220~240В, частота повинна складати 50Гц, для однієї фази з мережі;
- Ступінь захисту від ураження електрострумом – Клас І;
- Клас захисту від механічного впливу та вологи – ІР Х0 (внутрішній блок) ІР24 (зовнішній блок)

Призначення: пристрій призначений для кондиціювання повітря- зміни температури повітря по змінній програмі в визначеному об'ємі приміщення, він підключається до фреонопроводів що прокладаються між блоками, джерела електроживлення та дренажної магістралі.

Функціональні можливості: охолодження та обігрів, з дотриманням заданої користувачем температури, що програмується через пульт дистанційного керування. Вбудований електронний модуль керування та сенсори температури виконують функцію термостату.

Вказівки щодо розташування: Внутрішній блок - в кімнаті на стіні горизонтально, зовнішній - зі сторони вулиці, вертикально на стінових кронштейнах або фундаменті, або на даховій поверхні на стійких та міцних опорах, закладних елементах, метизах.

Робоча зона знаходження людей - не менше 2 м від отвору виходу повітря із внутрішніх блоків. Переохолодження або перегрів чи знаходження в інтенсивному повітряному потоці небезпечні для здоров'я!

Утилізація: При виводі з експлуатації пристрій підлягає розбиранню з наступним сортуванням лома по групах на кольорові, чорні метали й пластик та електронні компоненти. Пристрій не містить матеріалів, що вимагають спеціальних технологій утилізації.

Перед розбиранням та утилізацією, обов'язково відріжте дріт живлення як можливо ближче до корпусу блоку кондиціонера. Надалі утилізація складових повинна проводитись шляхом передачі на переробку в пункти прийому або утилізації до відповідних контейнерів з окремими видами сміття, що розташовані у Вашій місцевості.

Виріб не містить дорогоцінних металів! Оскільки вимагається додаткова підготовка до утилізації, не дозволяється викидати прилад разом із побутовим сміттям!

Термін придатності: необмежений, при зберіганні має бути забезпечена температура +5 +35С.

Термін служби: 7 років.

Термін та умови гарантії вказані у Гарантійному талоні,

що має бути заповнений Продавцем!

Адреси сервісних центрів: наведено на інтернет-сайті: www.midea.com.ua в розділі "СЕРВІС"

ЗАСТЕРЕЖЕННЯ ТА РЕКОМЕНДАЦІЇ ЩОДО ПРОВЕДЕННЯ РЕМОНТУ КОНДИЦІОНЕРА

Якщо виникли відхилення від нормальної роботи кондиціонера, негайно вимкніть його електроживлення та зверніться до АСЦ або торгівельної організації, де Ви придбали кондиціонер. Назвіть правильно модель (можна прочитати на наліпці збоку внутрішнього блоку), опишіть умови експлуатації та несправність, яку Ви спостерігаєте чи уявляєте, внаслідок чого вона виникла. Не намагайтесь ремонтувати кондиціонер самостійно, зверніться до фахівців. Самостійне виконання ремонту може бути НЕБЕЗПЕЧНИМ ДЛЯ ВАШОГО ЖИТТЯ ЧИ ЗДОРОВ'Я! Ніколи не торкайтесь рухомих частин кондиціонера, трубопроводів та електричних контактів під напругою!

Підключення чи ремонт кондиціонера потребує наявності спеціального інструменту, устаткування та належної кваліфікації технічного персоналу при виконанні робіт.

ОБОВ'ЯЗКОВО необхідно дотримуватись вимог техніки безпеки та технічних обмежень відповідно до ДБН, СНІП, ПЕУ та вимог щодо виконання висотних робіт та робіт з газами під тиском!

КОРОТКА ДОВІДКА ПРО ВИРОБНИЦТВО

ДЯКУЄМО ЩО ВИ ПРИДБАЛИ КОНДИЦІОНЕР «ІДЕА»!

СПОДІВАЄМОСЯ, ЩО КОРИСТУЮЧИСЬ ЦИМ КОНДИЦІОНЕРОМ, ВИ ЗМОЖЕТЕ ДОДАТИ У ВАШЕ ЖИТЛО, МАГАЗИН ЧИ ОФІС ДОДАТКОВИЙ КОМФОРТ І ЗРУЧНІСТЬ, НЕЗАЛЕЖНІСТЬ ВІД ТЕМПЕРАТУРИ НАЗОВНІ!

Будь ласка, уважно ознайомтеся з даною інструкцією перед початком використання кондиціонера.

Використання кондиціонера можливе тільки відповідно до положень інструкції, інакше це може призвести до пошкодження кондиціонера а також до загрози безпеки для людей, пошкодження майна тощо!

Заснована в Гонконзі, в 2007 році, компанія IDEA Engineering виступає на ринку в якості системного інтегратору що розміщує, контролює виробництво та супроводжує подальшу поставку обладнання для кондиціювання. Торгова марка «Айдіа» представлена в Україні більше 10 років та зарекомендовала себе якісними та надійними кондиціонерами в середньому та бюджетному ціновому діапазоні.

Розвиток успіху IDEA Engineering побудований на політиці постійного оновлення модельних рядів та в поставках кондиціонерів, що вироблені із застосуванням самих сучасних технологій. Девіз IDEA Engineering: «Покращимо наш світ та якість життя РАЗОМ!»

ПРАВИЛА БЕЗПЕКИ ТА ЕКСПЛУАТАЦІЇ

- Встановлення та підключення кондиціонера повинно виконуватися кваліфікованим спеціалістом з дотриманням діючих правил і нормативів з встановлення кондиціонерів.
- Не намагайтеся встановити або відремонтувати кондиціонер чи його частини самостійно!
- Для довготривалої і надійної роботи кондиціонера, будь ласка, слідкуйте за його технічним станом згідно з інструкцією, інакше, це може призвести до зменшення ефективності його роботи
- Намагайтеся підібрати оптимальну температуру, не робіть занадто гаряче чи занадто холодно, це може негативно вплинути на здоров'я дітей і людей похилого віку. Рекомендована температура пристрою в приміщенні, при роботі в режимі охолодження, не повинна відрізнятися від температури ззовні приміщення більш ніж на 7-9 °C
- Можливо, в деяких випадках приводом розладу роботи кондиціонера може бути блискавка, радіотелефон або інший прилад, що працює поблизу кондиціонера. У випадку розладу, тимчасово вимкніть кондиціонер з мережі та увімкніть його через 10 сек., потім запустіть кондиціонер.
- Даний кондиціонер рекомендовано використовувати при наступних температурних режимах навколишнього повітря:

При роботі на охолодження температура в приміщенні від 17 до 32°С;

Температура зовнішнього повітря від -15 до +50°С;

При роботі на обігрів температура в приміщенні від +17 °С; якщо буде нижчою при запуску - то нормальна працездатність не гарантується

Температура зовнішнього повітря від -15 до +30°С.

Кондиціонер відповідає вимогам Директив ЄС щодо LWD 2014/35/EU, EMC 2014/30/EU з додатками, а також ТР ОВШР України та забезпечений інформаційною етикеткою та мікрофішею згідно ТР ЕЗ згідно Постанови №360 КМУ від 24/05/2017

1 ПРИМІТКА

Якщо умови експлуатації будуть відрізнятися від зазначених параметрів, може виникнути поломка або тривала зупинка в роботі зовнішнього блоку, про що повідомить індикатор блоку кодом аварії!

Якщо кондиціонер планується використовувати в режимі Охолодження взимку, за від'ємної температури, необхідно окремо передбачити та організувати обігрівач дренажного патрубку внутрішнього блоку інакше лід може блокувати витікання води назовні та вода зіпсує приміщення (стіни, підлогу, меблі т.п.)!

ЗАСТЕРЕЖЕННЯ ЩОДО ВАЖЛИВОСТІ ЯКОСТІ МОНТАЖУ

НОРМАЛЬНА ПРАЦЕЗДАТНІСТЬ КОНДИЦІОНЕРІВ СПЛІТ-СИСТЕМ, СТАТИСТИЧНО, НА 70% ЗАЛЕЖИТЬ ВІД ЯКОСТІ ПРОВЕДЕНОГО МОНТАЖУ, ПРАВИЛЬНОГО ТА ЯКІСНОГО ВИКОНАННЯ ПОСЛІДОВНОСТІ ОПЕРАЦІЙ ПРЕДСТАВНИКАМИ МОНТАЖНОЇ КОМПАНІЇ. ЗВЕРТАЄМО ВАШУ УВАГУ НА НАСТУПНІ ОСНОВНІ АСПЕКТИ:

ПІСЛЯ ПРОКЛАДКИ ТА ПІДКЛЮЧЕННЯ ТРУБОПРОВІДІВ ВИМАГАЙТЕ ВІД ПРЕДСТАВНИКІВ МОНТАЖНОЇ ОРГАНІЗАЦІЇ ОБОВ'ЯЗКОВОГО ВИДАЛЕННЯ ПОВІТРЯ ЗСЕРЕДИНИ ТРУБОПРОВІДІВ ШЛЯХОМ ВАКУМУВАННЯ! ДЛЯ ЦЬОГО ВИКОРИСТОВУЄТЬСЯ СПЕЦІАЛЬНИЙ ВАКУМНА ПОМПА, ЯКЩО ЇЇ ПЕРЕД ЗАПУСКОМ ФРЕОНУ НЕ БУДЕ ЗАДІЯНО, ЙМОВІРНІСТЬ ПОЛОМКИ КОНДИЦІОНЕРА В ПЕРШІ Ж ДНІ РОБОТИ ДУЖЕ ВИСОКА! ДБАЙТЕ ПРО ЯКІСНЕ ВИКОНАННЯ РОБІТ ПО МОНТАЖУ, ЩО ВИ ЗАМОВИЛИ, АБО ЗВЕРНІТЬСЯ ДО ДИЛЕРА ЩОДО РЕКОМЕНДАЦІЙ ПО ПІДБОРУ МОНТАЖНОЇ ОРГАНІЗАЦІЇ! .

У ВИПАДКУ ПЕРЕВИЩЕННЯ ДОВЖИНОЮ ТРУБОПРОВІДІВ ДИСТАНЦІЇ В 4 МЕТРИ, НЕОБХІДНО ВИКОНУВАТИ ДОЗАПРАВЛЕННЯ СИСТЕМИ ХОЛОДОАГЕНТОМ, ЩОБ ЗАБЕЗПЕЧИТИ ЇЇ НОРМАЛЬНУ ПРАЦЕЗДАТНІСТЬ. ЗВЕРНІТЬ УВАГУ ПРЕДСТАВНИКІВ МОНТАЖНОЇ ОРГАНІЗАЦІЇ НА НЕОБХІДНІСТЬ ВИМІРЮВАННЯ ТИСКУ ХОЛОДОАГЕНТУ ТА РОБОЧОГО СТРУМУ В СИСТЕМІ ПІСЛЯ ДОЗАПРАВЛЕННЯ, АБО ЯКЩО Є ПІДОЗРА НА НЕДОСТАТНЮ ХОЛОДОПРОДУКТИВНІСТЬ (ПРИ ТЕМПЕРАТУРІ НА ВУЛИЦІ НИЖЧЕ +32С)

НА ПРОДУКТИВНІСТЬ РОБОТИ СИСТЕМИ НЕГАТИВНО ВПЛИВАЄ РОЗТАШУВАННЯ ЗОВНІШНЬОГО БЛОКУ В МІСЦІ ПРЯМОГО ПОПАДАННЯ СОНЯЧНОГО СВІТЛА. ЯКЩО НЕ ІСНУЄ ІНШОЇ МОЖЛИВОСТІ, ЗАМОВТЕ ЖАЛЮЗІЙНУ ЗАХИСКНУ ГРАТКУ ДЛЯ ЗОВНІШНЬОГО БЛОКУ. ВИКОНАННЯ МОНТАЖУ В НЕДОСЯЖНИХ З ВІКНА ЧИ БАЛКОНА МІСЦЯХ ПОКЛАДАЄТЬСЯ НА ВІДПОВІДАЛЬНІСТЬ ВЛАСНИКА КОНДИЦІОНЕРА, ПРИ ВИКОНАННІ ГАРАНТІЙНИХ РЕМОНТІВ ОПЛАТА РОБОТИ ПІДЙОМНИКІВ ЧИ ПРОМИСЛОВИХ АЛЬПІНІСТІВ ПРОВІДИТЬСЯ ЗА РАХУНОК ВЛАСНИКІВ.

ПІСЛЯ МОНТАЖУ ПОДБАЙТЕ ПРО ПЕРЕВІРКУ НАДІЙНОСТІ ДРЕНАЖНОЇ СИСТЕМИ ТА ВІДВОДУ ТРУБКИ НАЗОВНІ ТАК, ЩОБ КОНДЕНСАТ-ВОДА НЕ ПРОЛИВАЛАСЯ НА МАРШРУТИ РУХУ ПІШОХОДІВ, БАЛКОНИ ТА СТІНИ СУСІДІВ, ТОЩО. ДЛЯ ЦЬОГО ПРОХАЙТЕ МОНТАЖНИКА ПРОЛИТИ ТЕСТОВУ ПЛЯШКУ З ВОДОЮ В ДРЕНАЖНУ СИСТЕМУ ТА ПОДИВІТЬСЯ КУДИ ВИТІКАЄ ВОДА НАЗОВНІ, МОЖЛИВО ТРЕБА БУДЕ ВІДХИЛИТИ ДРЕНАЖНУ ТРУБКУ АБО НАРОСТИТИ ДО ПЕВНОЇ ТОЧКИ, ЩОБ ВОДА ВІД ВАШОГО КОНДИЦІОНЕРА НЕ ПЕРЕШКОДЖАЛА НАВКОЛИШНІМ!

Електричні автомати, аварійні вимикачі (УЗО) повинні розташовуватись у недоступному для дітей або для людей з особливими потребами (якщо такі проживають у Вашому помешканні) місцях, щоб захистити їх від небезпеки ураження електричним струмом, застерегти Вас від ризику пошкодження майна! **Електрична мережа повинна бути під'єднана до заземлення!**

- Для підключення живлення на кондиціонер, необхідно використати електричний дрід, мідний, в ізоляції, рекомендований тип – ПВС 3 x 2,5 кв. мм + заземлення, площа перерізу не менше 2,5 кв. мм. а для моделей з потужністю охолодження 7-10 кВт - не менше 4 кв. мм. При підключенні до живлення дротом з довжиною більше 12 м. п. обов'язково запросіть кваліфікованого електрика, щоб правильно розрахувати січення дроту та уникнути пожежи чи нагріву проводки!

Прилад повинен бути під'єднаний до електромережі, що відповідає ДСТ України, а саме:

- Напруга має бути в межах 220~240В, частота повинна складати 50Гц, від 1-фазного джерела;

Встановлюйте окремий автомат та диференційне реле струму, щоб запобігти коротким замиканням та ураженню струмом. Також бажано установити реле контролю напруги, що буде відмикати струм в разі суттєвого відхилення параметрів від нормативних. Це захистить Ваш пристрій від аварійної ситуації у електричній мережі. Якщо пристрій буде використовуватись при неякісному енергопостачанні, або параметри електромережі не будуть відповідати встановленим нормам ДЕСТ, пристрій автоматично вважається негарантійним.

Мінімально допустимі відстані до конструкцій для внутрішніх блоків настінного типу:

- 150 мм ліворуч і праворуч в сторони від корпусу блоку; 200 мм від поверхні стелі до верхньої частини блоку.

Мінімально допустимі відстані до оточуючих конструкцій для зовнішніх блоків:

- 30 см від найближчого перешкоди до бічної сторони блоку, 30 см між зворотною до вентилятора стінкою блоку (теплообмінником) і стіною будинку
- 70 см від передньої боку виходу повітря до найближчої перешкоди, заслону
- 60 см від найближчого перешкоди до бічної (правій при огляді «в фас») робочої сторони блоку, де розташовані крани трубопроводів і клемна колодка; також мінімально витримати 60 см від верхньої кришки до найближчої перешкоди;

ОДРАЗУ ПІСЛЯ МОНТАЖУ ЧИ ПЕРЕД ПОЧАТКОМ ЕКСПЛУАТАЦІЇ ПІСЛЯ ТРИВАЛОЇ ПЕРЕРВИ

1. Переконайтесь, що фільтри не пошкоджені, їх встановлено належним чином, захисні кришки закрито;
2. Переконайтесь, що на кімнатному та зовнішньому блоці- вихід і вхід повітря не заблоковано;
3. Необхідно пересвідчитись що основні частини кондиціонера є неушкодженими, шляхом огляду (не торкатися!) пересвідчитись що вентилятори вільно можуть обертатися та немає бруду, листя всередині у великій кількості.
4. Електричне живлення підведено та увімкнено автомат, дріт живлення не пошкоджено.

ЯК ПРАВИЛЬНО КОРИСТУВАТИСЯ КОНДИЦІОНЕРОМ

- ГАРАНТІЙНА ПІДТРИМКА ДО 5-ТИ РОКІВ БУДЕ ЗАПЕЧЕЧУВАТИСЬ ДІЛЕРОМ ЧИ СЕРВІС-ЦЕНТРОМ НА ТЕРИТОРІЇ УКРАЇНИ, ТІЛЬКИ ПРИ ДОТРИМАННІ УМОВ, ЩО ВИКЛАДЕНО У ГАРАНТІЙНОМУ ТАЛОНІ, А ТАКОЖ У РОЗДІЛІ «ГАРАНТІЙНЕ ОБСЛУГОВУВАННЯ» ДАНОЇ ІНСТРУКЦІЇ! УВАЖНО ОЗНАЙОМТЕСЬ ТА ДОТРИМУЙТЕСЬ ВКАЗІВОК У МАЙБУТЬОМУ!

Щоб забезпечити тривалий термін служби та якісну роботу кондиціонера:

- При роботі в режимі охолодження, щоб не допустити нагрівання повітря сонячними променями, закривайте штори або жалюзі на вікнах.
- Перевірте, щоб вихід повітря не був заблокований (меблями, предметами та ін.), інакше це може призвести до зменшення ефективності роботи кондиціонера чи до аварії!
- Щоб зберегти тепло (прохолоду) в кімнаті, намагайтесь не відчиняти вікна чи двері частіше, ніж це необхідно для провітрювання!
- Регулярно очищуйте повітряні фільтри. Якщо фільтр забруднений, продуктивність кондиціонера знижується. Так само, з часом доводиться викликати спеціалістів для очистки вентиляторів та теплообмінників.
- Вимикайте автомат, рубильник, чи «пробку» на щиті електроживлення, якщо Ви плануєте довгий час не користуватися кондиціонером.
- У штормову погоду, будь ласка, вимкніть первинний вимикач електроживлення, щоб зберегти кондиціонер від пошкодження електричним розрядом
- Не використовуйте для чистки рідкий чи хімічно активний миючий засіб і не лейте воду на внутрішній блок. Це може призвести до пошкоджень та ураження струмом.
- Не торкайтесь частин кондиціонера, що рухаються, руками або іншими предметами. Вентилятори блоків обертаються з високою швидкістю, дотик до будь-якого з них може призвести до травми та суттєвої поломки. Не рекомендується розбирати або знімати кришки
- Не використовуйте для миття та чищення рідкий чи корозійний миючий засіб і не лейте воду на внутрішній блок. Інакше це може призвести до пошкодження кондиціонера або ураження струмом.
- Не торкайтесь лопатей внутрішнього блока, що гойдаються, це може зашкодити Вашому пальцю та зламати частини лопатей вентилятора, що рухаються.
- У випадку, якщо виникає явище наступного типу: незвичний шум, дим або електричний розряд із спалахом і т. ін., будь ласка, негайно вимкніть електроживлення, а потім невідкладно викликайте сервісного майстра або службу обслуговування чи аварійного реагування, якщо є будь-які ознаки горіння дротів чи частин кондиціонеру
- Не торкайтесь будь-яких частин кондиціонеру та інших приладів вологими руками або у вологому середовищі. Не вмикуйте вилку живлення за дріт. Це може призвести до ураження електричним струмом.
- Не використовуйте, і не зберігайте вогнебезпечні предмети і рідини (газ, фарба, бензин і т. п.) поблизу кондиціонера, щоб запобігти їх займанню та пожежі.
- Уникайте потрапляння води всередину пульта дистанційного керування і приймача сигналу у внутрішньому блоці, інакше це може призвести до короткого замикання.
- Не дозволяйте дитині та людям з особливими потребами, що, можливо проживають у Вашій родині, торкатися до кондиціонера, щоб уникнути можливої небезпеки
- Керувати роботою кондиціонера за допомогою пульта дистанційного керування (ПДК) можливо з відстані не більше 8 м. Якщо пульт ДК знаходиться в місці кімнати, з якого складно передати сигнал (пряму досяжність ІЧ-промінню не забезпечено), або в ньому частково розрядилися батареї, то кондиціонер може «реагувати» на команди с затримкою на 2-15 секунд.

КОНСТРУКЦІЯ КОНДИЦІОНЕРУ ПОВІТРЯ З КІМНАТНИМ БЛОКОМ НАСТІННОГО ТИПУ, СПЛІТ-СИСТЕМИ

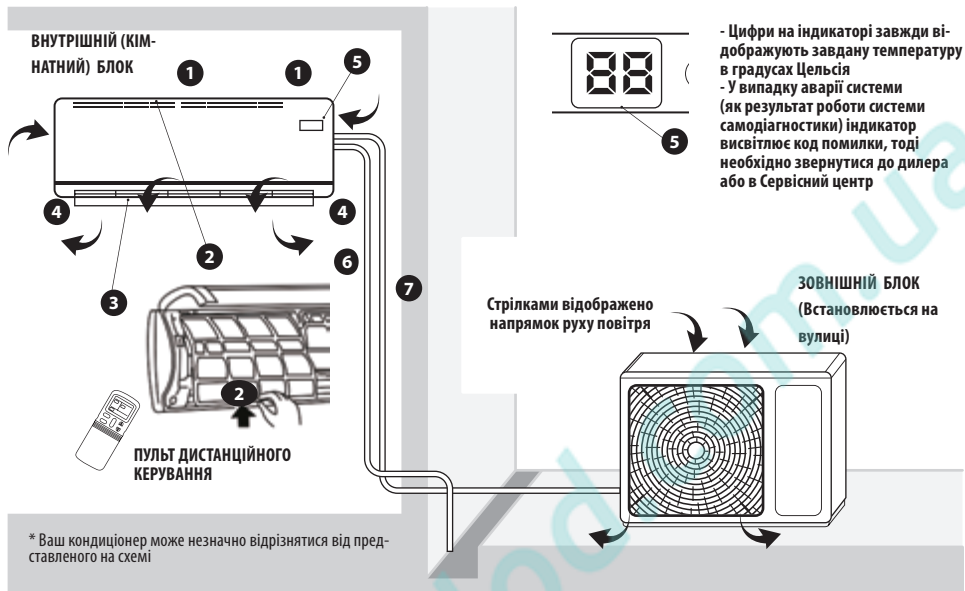

* Ваш кондиціонер може незначно відрізнятися від представленого на схемі

- 1 Отвори входу повітря (на верхній частині внутр. блоку)
- 2 Фільтри очищення повітря (сітки з пластику в пазах під кришкою) також пази для додаткового фільтра Silver ION - на поверхні основних фільтрувальних панелей.
- 3 Жалюзі розподілення повітря
- 4 Вихід повітря з внутрішнього блоку
- 5 Панель індикації і фотоприймач сигналів
- 6 Дренажний трубопровід
- 7 Фреонопроводи (ізольовані поокремо) та міжблочні дроти (220В та сигналів керування)

СПОЛУЧЕННЯ БУКВ НА ІНДИКАТОРІ

ОП -Висвітиться на протязі 3-х секунд у випадках:
коли TIMER ON встановлено, активовано;

ОF - висвітиться на протязі 3-х секунд у випадках:
- коли TIMER OFF встановлено, активовано;

CF - спрацював так званий «захист від холодного обдуву» тільки під час увімкнення в режим «ОБІГРІВ» - теплообмінник внутрішнього блоку ще не прогрівся, вимагається деякий час для його розігріву, в цей період Ви не зможете перемикаєти швидкість вентилятору та керувати жалюзі.

dF -працює розморозка зовнішнього блоку. В режимі «ОБІГРІВУ» на зовн. блоці утворюється крига, яку треба періодично розморозувати. В цей час зовн. блок може «парувати», це нормально.

Sc -працює самоочищення теплообмінника від вологи, може тривати 5-10 хв. після вимкнення кондиціонера кнопкою ПДК. Ви можете його вимкнути через функцію ПДК (див. опис кнопок на ПДК далі по тексту).

КНОПКА ТЕСТОВОГО ЗАПУСКУ

Знаходиться під «фасадною» панеллю праворуч, як зображено на ілюстрації.

Якщо Ви втратили пульт або необхідно перевірити працездатність кондиціонеру без нього, відкрийте передню панель внутрішнього блоку, обережно натисніть пальцем або сірником кнопку що розташована праворуч, та вона забезпечить ввімкнення кондиціонеру в «АВТО» режимі (завдана температура +23 °С), якщо її натиснути повторно - Ви зможете вимкнути кондиціонер.

Оскільки зміна налаштувань температури, швидкості обдуву в даному випадку неможливі, рекомендуємо використовувати цю кнопку тільки при короткочасному тестуванні.

ПЕРЕДНЯ «ФАСАДНА» ПАНЕЛЬ - ВІДКРИВАННЯ ТА ЗАКРИВАННЯ

Підніміть передню панель, під якою розташовані фільтри та кнопка запуску в тестовий режим.

Акуратно підчепіть пальцями панель за спеціальні виступи праворуч та ліворуч у нижній частині по боках, піднімайте повільно догори, поки панель не зафіксується. В деяких моделях панель відкривається інакше, запросіть спеціаліста Сервісного центру якщо не впевнені в своїх можливостях!

В такому положенні Ви можете виїняти фільтри (сітки) очищення повітря та віднести їх на промивку.

Щоб закрити передню панель, візьміть за кути передньої панелі, з невеликим зусиллям подайте їх донизу, і, щоб кінцево закрити панель, докладіть деяке зусилля, якомога симетрично, до чіткого звуку «кляц» по обидвох сторонах панелі.

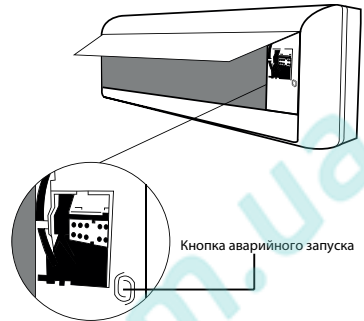

СКЕРУВАННЯ ВЕРТИКАЛЬНИХ ЖАЛЮЗІ

Обережно поверніть основну пластину жалюзі при вимкненому кондиціонері вниз, щоб побачити вертикальні напрямляючі (жалюзі), що виконані з прозорої пластмаси.

Щоб встановити ці жалюзі (вони відповідають за вертикальне напрямлення повітряного потоку в бажаному для Вас положенні - та Ви можете їх скерувати ліворуч - по центру - праворуч), необхідно акуратно зсунути їх - праворуч або ліворуч, утримуючи за спеціальну керівну ручку, що виведена "назовні". Оскільки пластини з'єднані механічним способом в межах всієї групи, то Ви зможете напрямляти їх синхронно. Якщо Ви не впевнені у власних можливостях - зверніться у сервісний центр або до монтажної компанії, якщо Ви будете виконувати цю операцію самостійно - виконуйте її тільки при вимкненому з роботи кондиціонері! Основні жалюзі при вимкненому кондиціонері обережно прокрутіть (нахиліть) щоб отримати доступ до вертикальних. При необережному поводженні та увімкненому кондиціонері - можливо травмувати руки та пошкодити частини кондиціонера!

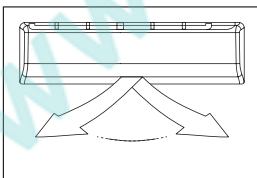
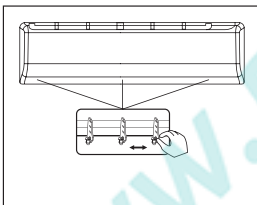

ПІДКЛЮЧЕННЯ ДО WI FI

В моделях цієї серії виробником передбачено гніздо «тип USB» на бічній стороні індикаторної панелі. Якщо Ви придбаєте модуль SK-102, то можливо під'єднати в локальну домашню мережу по WiFi Ваш кондиціонер, а на смартфон для цього необхідно встановити програму Midea Air. Забороняється вмикати в зазначене гніздо будь-які інші пристрої з USB роз'ємом, вони можуть спричинити поломку плат керування та інших складових кондиціонеру! Для підключення модуля WiFi зверніться в Сервісний Центр!

РЕГУЛЮВАННЯ ПОТОКУ ПОВІТРЯ ЗА ДОПОМОГОЮ ЖАЛЮЗІ

! УВАГА

- Регулюйте горизонтальний напрямок повітря перед запуском кондиціонера, інакше можна отримати травму від працюючого вентилятора та пошкодити пристрій!
- Зміна напрямку вертикального потоку повітря здійснюється тільки за допомогою інфрачервоного пульта дистанційного керування – ПДК (читайте інструкцію в розділі з використання пульта керування).
- Регулювати напрямок вертикального потоку повітря тільки у вимкненому кондиціонері! Регулювання вручну можна проводити тільки акуратно повернувши основну лопать жалюзі, щоб отримати доступ до вторинних, уникайте поломки механізму жалюзі!
- Коли кондиціонер припиняє роботу, горизонтальні жалюзі автоматично зачиняються, у випадку аварійного виключення живлення жалюзі «завмирають» але при відновленні живлення продовжать свій рух. Не торкайтесь до них, якщо живлення відімкнулося
- Уважно вивчіть методику спрямування пластин жалюзі по малюнку на Стор. 7!

МОЖЛИВІ НЕСПРАВНОСТІ ТА МЕТОДИ ЇХ УСУНЕННЯ

У випадку, якщо виникла наступна ситуація – висвітлення коду аварії, понаднормовий шум, биття, різкий запах пластику або дим, іскріння тощо, терміново припиніть роботу кондиціонера (відімкніть відповідний автоматичний вимикач, від'єднайте дріт живлення) вимкніть електроживлення, потім викликайте сервісного майстра.

На індикаторі на панелі внутрішнього блоку може висвітлитися код аварії або код «Ес» - виток холодоагенту. Ви вимкнули електроживлення, а потім через деякий час ввімкнули знову, але індикатор висвічує код «P1, P2, ..., E1, E2» все рівно, тоді зверніться до Сервісного центру або Ділера. Якщо ж цього не відбулося, але робота кондиціонера не починається чи не влаштовує Вас, тоді, перед тим, як викликати сервісного майстра, перевірте наступне:

ВІДМОВА	ПРИЧИНИ	МЕТОД УСУНЕННЯ
Кондиціонер не вмикається	Відсутня напруга в мережі	Зачекайте, поки ввімкнуть напругу в мережі
	Вимкнено автомат в щитку	Увімкніть автомат обережно. Перегорів запобіжник – викличте спеціаліста для заміни запобіжника
	Виснажена батарея в пульті	Замініть батарею
	Не вийшов встановлений час для перезапуску	Зачекайте, поки система перезапуститься (3-4 хвилини)
Вентилятор працює, а охолодження/обігрів недостатнє	Помилка вибору температури	Встановіть потрібну температуру
	Повітряний фільтр забито пилом	Почистіть фільтр
	Перекрыто повітряний отвір	Відкрийте повітряний отвір
	Відчинені вікна чи двері	Зачиніть двері та вікна в приміщенні, закрийте доступ повітря з вулиці!
Висвічується код «Ес»	Витік холодоагенту (фреону) або ж недостатня його кількість в холодильному контурі	Викличіть Сервісну службу або монтажну компанію з холодоагентом та манометрами, щоб дозаправити.

МОЖЛИВІ НЕСПРАВНОСТІ І МЕТОДИ ЇХ УСУНЕННЯ

ВІДМОВА	ПРИЧИНИ	МЕТОД УСУНЕННЯ
Вентилятор працює, а кондиціонер не охолоджує	Перешкода на повітряних каналах	Звільніть повітряні канали чи отвори
	Компресор чекає 3 хвилини для перезапуску	Якщо був перезапуск або збір вроботі - зачекайте
	Помилка вибору температури	Встановіть потрібну температуру

ОЗНАКИ, ЩО НЕ ЯВЛЯЮТЬСЯ ПОЛОМКОЮ КОНДИЦІОНЕРА

КОМПРЕСОР НЕ ВМИКАЄТЬСЯ ВІДРАЗУ ПІСЛЯ СТАРТУ

Компресор не вмикається після припинення дії раніше заданої операції приблизно 3 хвилини.

Запобігання надходженню холодного повітря. При роботі кондиціонера на тепло внутрішній блок не почне працювати раніше, ніж кондиціонер налаштується, щоб запобігти обдуванню холодним повітрям. Це відбуватиметься у таких випадках:

- кондиціонер щойно ввімкнули на тепло у прохолодному приміщенні;
- при дуже низькій температурі повітря на вулиці;
- при ввімкненні операції (режиму) розморожування, тому що крига, що намерзає на радіаторі зовнішнього блока перешкоджає нормальній циркуляції повітря, підклинює роботу вентилятора.

ВИХІД БІЛОЇ ПАРИ ІЗ ВНУТРІШНЬОГО БЛОКУ

Протягом дії режиму охолодження, під впливом високої відносної вологості повітря у зачиненому приміщенні, може вийти біла пара з вихідного повітряного отвору через велику різницю між показниками вхідного і вихідного повітря.

ПИЛ ВИХОДИТЬ З ВНУТРІШНЬОГО БЛОКУ

Коли кондиціонер використовується перший раз, або після того, як Ви надовго виїжджали, або не використовувався протягом тривалого часу, накопичив пил всередині внутрішнього блоку

СПЕЦИФІЧНИЙ ЗАПАХ З ВНУТРІШНЬОГО БЛОКУ

Запах, який поглинав кондиціонер з кімнати, меблів, одягу або сигарет, може пізніше виділятися протягом його подальшої роботи. В деяких випадках поява неприємного (кислого, прілого) запаху є наслідком засмічення дренажної трубки, що виходить назовні з внутрішнього блоку. Тоді необхідно замовити і виконати професійне очищення. Вартість таких робіт, усереднено по Україні, до 500 грн

УТВОРЕННЯ КОНДЕНСАТУ

Якщо обрано режим охолодження у відносно вологому середовищі (відносна вологість вище, ніж 80%), на поверхні внутрішнього блоку може утворитися конденсат. Відрегулюйте напрямок постачання повітря горизонтальними жалюзі, якомога вище, і встановіть вентилятор на максимальну швидкість.

ЗБІЙ В РОБОТІ СЕРВЕРА WiFi ДОСТУПУ

Якщо Ви використовуєте WiFi модуль - має бути відкрито деякі порти доступу до Вашої локальної домашньої мережі, час від часу віддалений сервер через який проходять віддалені команди від Вашого смартфона може зазнавати перевантажень чи профілактичних зупинок в роботі, довжиною не більше 2-10 годин. Зберігайте спокій та спробуйте передавати команди повторно через деякий час!

ДОДАТКОВІ ІНСТРУКЦІЇ ПО ОЧИЩЕННЮ ТА ОБСЛУГОВУВАННЮ

❶ УВАГА

З метою безпеки, для виключення можливого враження електричним струмом, будь ласка, ЗАВЖДИ-вимикайте кондиціонер і вимикайте електроживлення перед чисткою!!!

ЧИСТКА ВНУТРІШНЬОГО БЛОКУ

1. Витріть внутрішній блок сухою тканиною.
2. Якщо внутрішній блок занадто забруднений, витріть його вологою тканиною.
3. Передня панель внутрішнього блоку може бути знята для більш ретельного очищення.

Зверніть увагу:

- не користуйтеся для чищення хімікатами з агресивною формулою;
- не використовуйте жорсткі щітки для чистки внутрішнього блоку, що можуть подряпати його поверхню.

ЧИСТКА ПОВІТРЯНОГУ ФІЛЬТРУ

Якщо повітряний фільтр покритий порошком, ефективність роботи кондиціонера буде знижено. Будь ласка, регулярно робіть чистку фільтру.

1. Підніміть передню панель внутрішнього блоку (в настінних блоках) або відкрийте панель по вказівках з монтажної інструкції (для касетних та консольних блоків) доверху до клацання і витягніть фільтр на себе за частину, що виступає.
2. Використовуйте порохотяг або воду для очищення повітряного фільтра, а потім висушіть його у темному і прохолодному місці. Знаходження на нагрітій поверхні або під інтенсивними променями сонця може призвести до деформації фільтру.
3. Вставте повітряний фільтр на місце, зафіксуйте, зачиніть передню панель і затисніть її.

СЕРВІСНЕ ОБСЛУГОВУВАННЯ

Залежно від того, наскільки інтенсивно Ви буде використовувати Вашу спліт-систему або внутрішній блок, необхідно проводити сервісне обслуговування з очищення внутрішніх частин, і з перевірки працездатності кондиціонера в цілому. Сервісне обслуговування повинне проводитись тільки кваліфікованим персоналом!

Один раз на рік необхідно звернутись до будь-якої, а найкраще - авторизованої представниками (що вказується на сайті www.ideaaircon.com.ua в розділі СЕРВІС) спеціалізованої компанії з проханням про огляд блоків та проведення планового технічного обслуговування, очистки компонентів від бруду, дозаправлення, діагностики тощо.

Використання неналежного устаткування, одягу, взуття та інструменту може призвести до травмування та небажаних наслідків для здоров'я!

НЕ НАМАГАЙТЕСЯ БУДЬ-ЯКОЮ ЦІНОЮ ДІСТАТИСЯ ДО ЧАСТИН КОНДИЦІОНЕРА, ЯКЩО ВИНИКЛИ ПРОБЛЕМИ У РОБОТІ! ЗВЕРНІТЬСЯ ДО СЕРВІСНОГО ЦЕНТРУ АБО ДО ВАШОГО ПРОДАВЦЯ -ДИЛЕРА!

ПУЛЬТ ДИСТАНЦІЙНОГО КЕРУВАННЯ RG57B

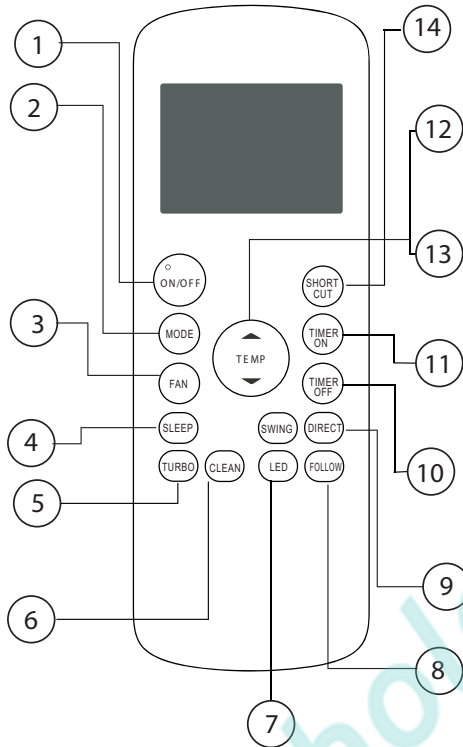

1 Кнопка ON/OFF

Натисніть цю кнопку, щоб увімкнути кондиціонер. При повторному натисканні кондиціонер вимкнеться.

2 Кнопка MODE

Натисніть кнопку MODE для того, щоб вибрати режим. Кожне натискання послідовно і по циклу перемикає режими: АВТО, ОХОЛОДЖЕННЯ, ОСУШЕННЯ, ОБІГРІВ, ВЕНТИЛЯЦІЯ і далі знову АВТО ...

3 Кнопка "FAN"

Ця кнопка використовується, щоб встановити швидкість обертання вентилятора. Кожен раз при її натисканні швидкість вентилятора буде змінюватися в наступній послідовності: швидкість АВТО (при якій процесор сам вибере швидкість, виходячи із заданого режиму і температури), НИЗЬКА, СЕРЕДНЯ, ВИСОКА, і знову АВТО і т. д. по циклу.

4 Кнопка SLEEP

Натискання цієї кнопки включає «економний» субрежим - режим роботи SLEEP - при якому вентилятор працює на низькій швидкості, алгоритм роботи компресора налаштовуються на завдання

найнижчого рівня споживання електроенергії. Цей субрежим працює одночасно з одним з включених режимів COOL, HEAT, AUTO. Для відключення субрежима SLEEP необхідно натиснути кнопку (одну з них): MODE або FAN або ON / OFF

5 Кнопка TURBO

Натискання цієї кнопки включає режим ТУРБО - прискорений обігрів або охолодження, в залежності від раніше обраного режиму - при режимі ОХОЛОДЖЕННЯ дана кнопка встановить температуру на настройку + 17°C і швидкість вентилятора на максимум, при режимі ОБІГРІВ дана кнопка встановить температуру на настройку + 30°C і вентилятор на максимальну швидкість. При перевиканні режиму на режими чи функції AUTO, SLEEP, FAN, ECO, Self Clean-ця функція автоматично вимикається.

6 Кнопка CLEAN - САМООЧИЩЕННЯ - при натисканні активується програма, що осушить теплообмінник автоматично від залишків конденсату після виключення кондиціонера, тобто він буде продовжувати працювати в режимі вентилятора ще 5-7 хвилин до повного видалення вологи всередині внутрішнього блоку. Для деактивації цієї програми натисніть цю ж кнопку ще раз. Ви можете вмикати цю програму тільки з попередньо увімкненим режимом COOL або DRY - ОХОЛОДЖЕННЯ або ОСУШЕННЯ

7 Кнопка "LED" - Індикація, натискання цієї кнопки вмикає, або ж, при циклічному натисканні - вмикає індикатор на передній панелі внутрішнього блоку. Це передбачено для зручності користування вночі.

8 Кнопка "FollowMe" "відслідковуй мене" - контроль температури за датчиком в ПДК В ДАНИЙ СЕРІЇ НЕ ВСТАНОВЛЕНА, натискання не призводить до змін у роботі.

9 Кнопки "<>" та "V ^" для горизонтальних та вертикальних жалюзі

При кожному натисканні кнопки «V ^» (НАПРЯМ) - вертикальні жалюзі будуть переміщені на кут 6 градусів вгору або вниз - на наступну фіксовану позицію. Якщо натиснути кнопку більш ніж на 2 секунди - тоді жалюзі будуть переведені в режим поступальної автоматичної зміни позицій, це - так званий режим "авто-коливань", що сприяє розповсюдженню потоку повітря рівномірно в кімнаті, подібно природньому вітерцю.

В деяких моделях кнопка "<>" аналогічно до вищенаписаного скеровує потік повітря від вертикальних жалюзі. Це опція що передбачається виробником НЕ ДЛЯ ВСІХ СЕРІЙ І МОДЕЛЕЙ, в деяких ця кнопка не приводить до будь-яких змін.

10 11 Кнопки TIMER ON / TIMER OFF

Використовуються для активації роботи по таймеру вмикання - при натисканні у включеному стані кондиціонера, почне блимати піктограма "Годинник + ON" на індикації пульта. Послідовність операцій: при кожному натисканні кнопки «TIMER ON» - буде відбуватися збільшення значення часу на 0.5 години.

Коли значення установки часу перевищить 10 годин, кожне натискання на кнопку буде збільшувати значення часу на 1 годину. При виборі значення 0.00 відбудеться скасування функції «TIMER ON». При інших обраних значеннях, через 3 сек кондиціонер прийме налаштування програми таймера і автоматично увімкнеться через 0.5-12 годин (той інтервал часу, що був Вами обраний).

Кнопка «TIMER OFF» аналогічним чином використовується для активації програми таймеру вимкнення (OFF), натисніть кнопку «TIMER OFF», тоді почне мерехтати піктограма "Годинник + OFF" на індикації пульта. Послідовність операцій: при кожному натисканні на кнопку відбуватиметься збільшення значення часу на 0.5 години. Коли значення установки часу перевищить 10 годин, кожне натискання на кнопку буде збільшувати значення часу на 1 годину. При обраному значенні 0.00 відбудеться скасування програми «TIMER OFF». При інших обраних значеннях, через 3 сек кондиціонер прийме програму таймера і вимкнеться автоматично через 0.5-12 годин.

Ви можете також використовувати одночасно таймери увімкнення і вимкнення.

При введенні будь-яких програм відлік часу відбувається від поточного моменту реальності.

12 13 Кнопки "Догори / Донизу" для встановлення температури За допомогою кнопок «TEMP» зі стрілкою догори або донизу, Ви можете встановити потрібну температуру або час. Максимальна температура: +30 °С, мінімальна температура: +17 °С. Температура може встановлюватися з кроком в 1°С.

14 Кнопка "Short-Cut"

Використовується для відновлення попередніх налаштувань одним натисканням цієї кнопки, а також, для запам'ятовування поточних налаштувань (температура, швидкість, режим Sleep - див. опис до кнопки 4).

• Після першого включення живлення, при одноразовому натисканні цієї кнопки кондиціонер включиться в режим Авто, температура 26 °С, швидкість вентилятора - Авто.

• При роботі в режимах Охолодження або Обігріву утримання цієї кнопки (більш 2 сек) забезпечить запам'ятовування поточних робочих установок, а саме: режиму роботи, встановленої температури, швидкості обертання вентилятора і функції «Нічного режиму» (якщо така була раніш активована).

• При роботі в режимах Охолодження або Обігріву утримання цієї кнопки менше 2 сек: автоматично перемикатиме роботу кондиціонера до попередніх, раніш «внесених до пам'яті» налаштувань.

РЕЖИМИ РОБОТИ КОНДИЦІОНЕРА

ПЕРЕД УВІМКНЕННЯМ КОНДИЦІОНЕРА ПЕРЕКОНАЙТЕСЯ, ЩО ВІН ПІДКЛЮЧЕНИЙ ДО МЕРЕЖІ 220В!

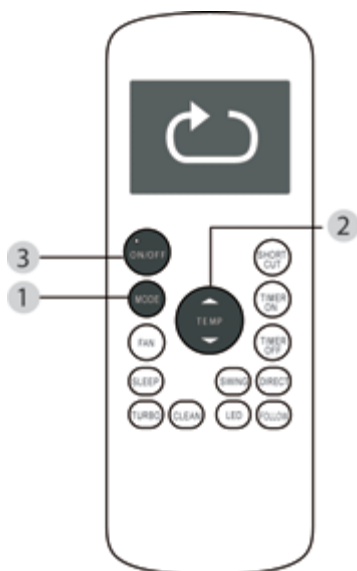

АВТОМАТИЧНИЙ РЕЖИМ

1. Натисніть кнопку MODE (1), щоб вибрати Auto.
2. Натисніть TEMP / кнопку (2), щоб встановити бажану температуру. Температура може бути встановлена в діапазоні 17-30 °С з кроком в 1 °С.
3. Натисніть кнопку ON / OFF (3), щоб увімкнути кондиціонер.

Примітка

- Коли Ви встановлюєте автоматичний режим (AUTO), модуль управління кондиціонера самостійно визначає, який з базових режимів (охолодження, Обігрів, або Вентиляцію (без зміни температури) йому слід увімкнути. Цей вибір робиться на підставі даних від датчика кімнатної температури.
- В автоматичному режимі Ви не зможете перемикає швидкість обертання вентилятора - це відбувається автоматично!
- Якщо автоматичний режим Вам не підходить, Ви можете вибрати та увімкнути інший за Вашим бажанням.

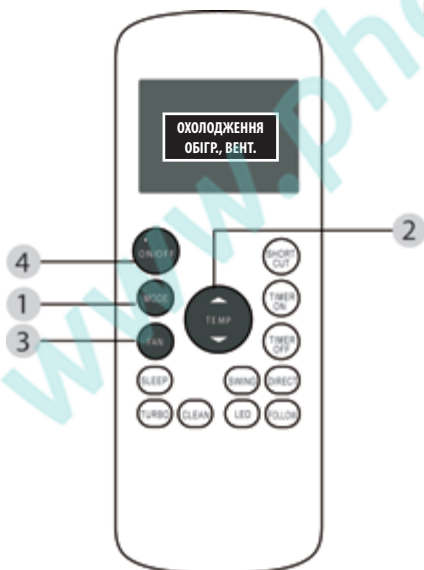

РЕЖИМ ОХОЛОДЖЕННЯ / ОБІГРІВ / ВЕНТИЛЯТОР

1. Натисніть кнопку MODE (1), щоб вибрати Cool / Heat (Охолодження / Обігрів) або режим Fan (вентилятор). Засвітиться відповідний символ на екрані.
2. Натисніть TEMP / кнопку (2), щоб встановити бажану температуру. Температура може бути встановлена в діапазоні 17-30 °С з кроком в 1 °С.
3. Натисніть кнопку FAN (3) один або кілька разів, щоб налаштувати швидкість обертання вентилятора. Виберіть будь-яке значення з: «AUTO» (АВТО), «LOW» (МАЛА), «MED» (СЕРЕДНЯ) і «HIGH» (ВЕЛИКА) - відображаються у вигляді стовпчастий діаграми на індикаторі.
4. Натисніть кнопку ON / OFF (4), щоб увімкнути кондиціонер.

Примітка

- У режимі Вентилятор на пульті дистанційного керування температура не відображається, і Ви не зможете контролювати стан температури в приміщенні. У цьому режимі можна виконати тільки кроки 1, 3 і 4.

РЕЖИМИ РОБОТИ КОНДИЦІОНЕРА

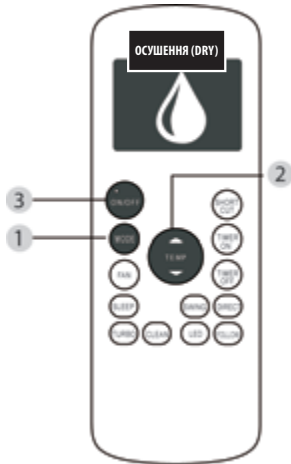

РЕЖИМ ОСУШЕННЯ

1. Натисніть кнопку MODE (1), щоб вибрати «Dry».
2. Натисніть TEMP / кнопку (2), щоб встановити бажану температуру. Температура може бути встановлена в діапазоні 17-30 °C з кроком в 1 °C.
3. Натисніть кнопку ON / OFF (3), щоб увімкнути кондиціонер.

Примітка

В У режимі осушення Ви не зможете перемикаєти швидкість обертання вентилятора - це відбувається автоматично. Використовуйте режим осушення, якщо на вулиці температура вище + 12C, і у Вас в приміщенні утворилася підвищена вологість (наприклад, після вологого прибирання) і Ви не можете відкрити вікна, двері для інтенсивного провітрювання.

Для наочності на ілюстрації, що нижче, показані всі можливі піктограми на дисплеї. Під час роботи будуть висвітлюватися тільки деякі з них або засвічуються тільки активні сегменти !!!

ФУНКЦІЇ ІНДИКАТОРІВ НА ПУЛЬТІ ДИСТАНЦІЙНОГО КЕРУВАННЯ

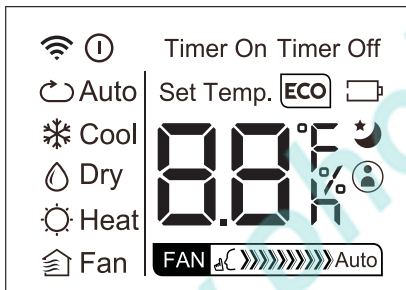

Індикація обраного режиму роботи
АВТО-ОХОЛ.-СУШКА-ОБІГРІВ-ВЕНТ.



Індикатор швидкості вентилятора

- Low (Низька)
- Medium (Середня)
- High (Висока)
- AUTO
АВТОматичний режим, процесор блоку сам підбирає швидкість, позначки поперемінно мерехтять

- Світиться при активації функції Follow me (опція)
- Світиться, коли активований Sleep «Нічний режим»
- Світиться в момент передачі команд
- Світиться, коли кондиціонер увімкнений
- Стан батареї (При порожньому кубуку - слабкий рівень заряду)

Timer On

Світиться, коли
TIMER ON - таймер увімкнення активований,

Timer Off

Світиться, коли
TIMER OFF - таймер вимкнення активований

мерехтять, ON або OFF, у процесі введення програми

Відображає цифрову індикацію температури (заданої), або ж інтервал часу, при установці таймера (-ів) Н = годин.



У режимі встановлення температури - відобразить символ C праворуч.

НІЧНИЙ РЕЖИМ (SLEEP)

Натиснувши кнопку SLEEP увімкнеться «Нічний» режим роботи - під час якого кондиціонер автоматично буде збільшувати (якщо попередньо використовувався в режимі ОХОЛОДЖЕННЯ), або зменшувати (якщо попередньо використовувався в режимі ОБІГРІВ) температуру на 1 °С на годину протягом перших двох годин роботи, потім, буде утримувати температуру найближчі 5 годин, після чого кондиціонер вимикається. Режим НІЧНИЙ вмикається тільки з раніше увімкнутих ОХОЛОДЖЕННЯ, ОБІГРІВ і АВТО режимів

ВИБІР МІСЦЯ ДЛЯ ПУЛЬТА В КІМНАТІ ТА ЗАМІНА БАТАРЕЙ В ПДК



НЕ БІЛЬШЕ 8 м

- Керувати кондиціонером за допомогою пульта дистанційного керування (ПДК) можливо з відстані не більше 8 м.
- Коли Ви встановлюєте таймер, пульт дистанційного керування автоматично передає кімнатному кондиціонеру сигнал в призначений час.
- Якщо пульт знаходиться в такому місці кімнати, з якого важко передати сигнал, то кондиціонер може спрацювати з затримкою до півхвилини.

❗ ПОПЕРЕДЖЕННЯ!

ГАРАНТІЯ НА ПУЛЬТ ДК НЕ РОЗПОВСЮДЖУЄТЬСЯ! СТРОК ДЛЯ ЗАМІНИ ПРИ ВИЯВЛЕННІ ДЕФЕКТІВ - 3 (ТРИ) ДНІ ПІСЛЯ МОНТАЖУ КОНДИЦІОНЕРА!

- Кондиціонер не буде працювати, якщо штори, двері або предмети блокують шлях сигналу від ПДК.
- Уникайте попадання рідини, прямого сонячного світла або гарячого повітря на ПДК!
- Попадання прямого сонячного світла, протягом тривалого часу, на вікно приймача інфрачервоного сигналу внутрішнього блоку може призвести до поломки кондиціонера. У моделях серії "Форест" вікно фотоприймача розташоване під панеллю внутр. блоку, поряд з індикатором температури.

У Пультах ДК необхідно використовувати дві сухі батареї або акумулятори (типу «AAA» - 2 шт).

Для заміни / встановлення: обережно зніміть задню кришку ПДУ (є насічка для зачіпки). Потім замініть старі батарейки новими, після заміни батарей на нові встановіть задню кришку ПДУ на місце і зафіксуйте кришку.

Не викидайте старі батарейки з побутовим сміттям! Це небезпечно для екології! Здавайте їх в пункт утилізації (спеціальні ящики в магазинах електроніки і на АЗС) або дізнайтесь про утилізацію цього в еко-контролі!

❗ ПРИМІТКА!

Ніколи не використовуйте тільки одну нову батарею - завжди міняйте обидві батареї одночасно!

- Якщо дисплей на ПДК мерехтливо відображає символи, пульт не може передати сигнал, або не горить індикатор передачі - замініть батареї!
- При заміні батарейок, не використовуйте старі, такі що витікають, або батареї чи акумулятори або іншого типу.
- Якщо після заміни на індикаторі температура буде відображатися в Фарінгейт (F) то перемкнуті на градуси Цельсія можливо, натиснувши одночасно кнопки "ВГОРУ" та "НИЗ" на 2-3 сек. - на дисплеї повинно помінятися "F" на "C"

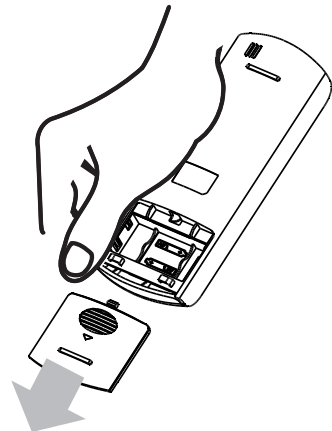

ДІАГНОСТИКА ПРОСТИХ НЕСПРАВНОСТЕЙ

ЯКЩО ВІДБУДЕТЬСЯ ЩОСЬ З НИЖЧЕЗАНАЧЕНОГО, НЕГАЙНО ВИМКНІТЬ КОНДИЦІОНЕР І ЗВЕРНІТЬСЯ ДО ДІЛЕРА АБО В СЕРВІСНИЙ ЦЕНТР:

- Висвічуються на дисплеї внутр. блоку коди аварій E1-E9, або захисту P1-P9, витоку фреону **Ес**
- Не виконуються команди перемикання з ПДК, при цьому пульт виглядає справним.
- Часто "згорає" запобіжник або часто розмикається переривник ланцюга (спрацювує автомат).
- Вода, тварини або сторонні предмети потрапили в кондиціонер, або в один з його блоків.
- Якщо ж зазначені вище симптоми не проявляються, то, перед тим як запросити фахівця для обслуговування кондиціонера або ремонту, перевірте наступні (праворуч в таблиці - перелік і рекомендації) прості симптоми, можливо поломки немає, і причина може бути легко усунена самостійно:

<p>ПЕРЕВІРКА</p>	<p>ВИМКНУТИ, НЕ ПРАЦЮЄ НАЛЕЖНИМ ЧИНОМ І НЕ ВИМКАЄТЬСЯ:</p> <ul style="list-style-type: none">• Згорів запобіжник або вимкнувся переривник (автомат) електричного кола, спрацював пристрій УЗО (якщо встановлено)• Розрядилися батарейки в пульті дистанційного керування (індикатор ПДУ не підсвічується або ж "блимає" під час перемикання функцій)• Була встановлена програма TIMER OFF (випадково активована) <p>НЕДОСТАТНЬО ОБІГРІВАЄ ЧИ ОХОЛОДЖУЄ ПОВІТРЯ:</p> <ul style="list-style-type: none">• Решітка повітрязабірного отвори або жалюзі випуску повітря заблоковані або недостатній протока повітря (забитий пилом)• Двері і вікна в кімнаті були відкриті• Жалюзі встановлені в неправильному положенні, або режим• Встановлено занадто мала швидкість обертання вентилятора• Встановлено занадто низька або занадто висока температура
<p>ЦЕ НЕ ПОШКОДЖЕННЯ</p>	<p>НЕПРИЄМНИЙ ЗАПАХ ВІД КОНДИЦІОНЕРА:</p> <ul style="list-style-type: none">• Запахи, які виходять від килимів, меблів, одягу, або хутра можуть привести до утворення неприємного запаху з кондиціонера• Забилася дренажна труба (зазвичай після сезону обігріву), в ній також можуть накопичуватися бактерії та організми що створюють неприємний "кислий" або "прілий" запах. Викличіть спеціаліста для проведення чистки.• КОНДЕНСАТ: Туман і краплі від прохолодного повітря або вода можуть з'являтися з зовнішнього або внутрішнього блоків кондиціонера (особливо на початку роботи і при високій вологості)• ПОТРІСКУВАННЯ ПЛАСТИКА - тимчасовий ефект при початку роботи на обігрів, розширення панелей за рахунок температури, короткочасно може проявлятися, але через 5-10 хвилин зникає

ГАРАНТІЙНІ ЗОБОВ'ЯЗАННЯ

Термін гарантійного обслуговування обладнання – ОДИН РІК з моменту продажу (на побутові настінні спліт системи). В більшості випадків відлік починається з дати монтажу та введення в експлуатацію кондиціонера. У разі введення в експлуатацію кондиціонера через 12 місяців чи більше, що вираховується від дати продажу, Постачальник залишає за собою право в односторонньому порядку відмовити у безкоштовному гарантійному обслуговуванні. У користувачів є можливість отримати розширену гарантію (загалом до п'яти років), яку надає Постачальник обладнання. Це можливо тільки в разі проведення щорічного технічного обслуговування кондиціонера за стандартним для спліт-систем переліком робіт (очистка блоків, перевірка електричних з'єднань та режимів роботи, дозаправка при необхідності). Ці роботи виконуються за окрему оплату та можуть бути замовлені в будь-якій спеціалізованій організації, але рекомендується звертатися до Авторизованих Сервісних Центрів (АСЦ) в Україні, якщо такі є в найближчий до Вас містцевості. Розширення гарантійних зобов'язань полягає у подовженні гарантії на ОДИН рік після проведення вищевказаного обслуговування та запису про проведені роботи в особливих полях гарантійного талону з зазначенням назви організації та контактних телефонів (при наявності в організації печатки - зробити відбиток). Загалом розширена гарантія може надаватися до чотирьох років. Без відміток в гарантійному талоні (документування проведеного обслуговування) Постачальник залишає за собою право в односторонньому порядку відмовити в наданні розширеної гарантії. В будь-якому випадку міжсервісний інтервал не повинен перевищувати 12 місяців від дати продажу техніки або ж попереднього сервісного обслуговування. У період дії розширеної гарантії заміна несправного обладнання на нове не здійснюється Постачальником. У разі виникнення випадку, що підпадає під розширену гарантію, Постачальник безпосередньо, або ж АСЦ чи інші уповноважені Постачальником особи чи субпідрядники, виконують тільки ремонт або заміну основних несправних компонентів. В період дії розширеної гарантії може не дотримуватись двотижневий термін виконання ремонтних робіт. В окремих випадках він може складати термін до 90 днів. Безкоштовний ремонт або заміна обладнання (у випадку неможливості ремонту) в період дії гарантійного терміну, зафіксованого в гарантійному талоні, виданого та оформленого Продавцем, може здійснюватись при наявності повної комплектації обладнання, а заміна – додатково при наявності оригінальної упаковки. Дефекти частин не є підставою для заміни всього обладнання. Розбиті чи зламані деталі можуть бути замінені на кондиційні тільки за додаткову плату за умови їх наявності у Постачальника. Гарантія не поширюється на пульти дистанційного керування (ПДК), якщо несправності в їх роботі були виявлені після здійснення монтажних робіт, по закінченні яких обов'язково виконується перевірка ПДК на працездатність. Гарантія не поширюється на дефекти та несправності, які стали наслідком некваліфікованого монтажу, виявлених фактах стороннього втручання в роботу обладнання або спроб його ремонту, а також при виникненні форс-мажорних обставин (стихійного лиха, бойових дій і т.п.). Відповідальність продавця обмежується прямими збитками покупця в межах вартості компонентів кондиціонерів, що вийшли з ладу. Гарантія автоматично втрачає свою силу при наявності механічних пошкоджень та порушенні цілісності обладнання, наслідків (спроб) його ремонту сторонніми особами, наявності характерних слідів присутності вологи, іншої рідини, життєдіяльності комах та характерного вигорання електричних ланок, пошкодження клем та контактів внаслідок неправильної організації електроживлення або ураження електричних (електронних) компонентів напругою з нестандартними параметрами. Виробник має право на внесення змін у технічні характеристики та дизайн внаслідок постійного вдосконалення продукції без додаткового повідомлення про ці зміни. Термін служби кондиціонера – 7 років від дати виробництва. Детальні умови гарантії вказані в гарантійному талоні, що входить до комплексу поставки внутрішнього блоку спліт-системи. Адреси сервісних центрів наведено на інтернет-ресурсі www.ideaaircon.com.ua, розділ «Сервіс»

СПЕЦИФІКАЦІЇ

Модель внутрішнього блоку	ISR-07HR-MA0-DN1	ISR-09HR-MA0-DN1	ISR-12HR-MA0-DN1	ISR-18HR-MA0-DN1	ISR-24HR-MA0-DN1
Модель зовнішнього блоку	ISR-07HR-MA0-DN1	ISR-09HR-MA0-DN1	ISR-12HR-MA0-DN1	ISR-18HR-MA0-DN1	ISR-24HR-MA0-DN1
Характеристики / параметри електроживлення	220В / 50Гц / 1Ф	220В / 50Гц / 1Ф	220В / 50Гц / 1Ф	220В / 50Гц / 1Ф	220В / 50Гц / 1Ф
Продуктивність охолодження, (кВт)	2,64 (1,03-3,22)	2,64 (1,03-3,22)	3,52 (1,08-4,10)	5,28 (1,82-6,13)	7,03 (2,67-7,88)
Продуктивність обігріву, (кВт)	2,93 (0,82-3,37)	2,93 (0,82-3,37)	3,81 (0,88-4,22)	5,57 (1,38-6,74)	7,33 (1,61-8,79)
Споживана потужність в режимі охолодження, (Вт)	821 (100-1250)	821 (100-1250)	1023 (300-1580)	1643 (140-2360)	2344 (240-3030)
Споживана потужність в режимі обігріву, (Вт)	731 (140-1340)	731 (140-1340)	1023 (300-1442)	1500 (200-2410)	2282 (260-3140)
Номінальний (Мін-Макс) струм в реж. охолодження, (А)	3,6 (0,4-5,4)	3,6 (0,4-5,4)	5,5 (0,4-6,9)	7,1 (0,6-10,3)	10,8 (1,0-13,2)
Номінальний (Мін-Макс) струм в реж. обігріву, (А)	3,5 (0,5-5,2)	3,5 (0,5-5,2)	5,2 (0,6-6,6)	7,1 (0,9-10,5)	9,9 (1,1-13,7)
Рівень звукового тиску від шуму внутр. блоку на Мін-Макс швидкості вентилятора, (дБ(А)) *	26-37.5	26-37.5	26-39.5	32.5-42.5	34-45
Рівень звукового тиску від шуму зовн. блоку на Макс-Мін швидкості вентилятора, (дБ(А)) *	55,5	55,5	56.5	56.5	60
Тип холодагенту	R410A	R410A	R410A	R410A	R410A
Маса холодагенту, (кг)	0,5	0,5	0,66	1,3	1,85
Розміри без упаковки, (мм) внутр. блоку	715x194x285	715x194x285	715x194x285	957x213x302	1040x220x327
Розміри без упаковки, (мм) зовн. блоку	681x285x434	681x285x434	720x270x495	770x300x555	845x363x702
Вага нето / бруто, (кг) внутр. блоку	7,7/9,8	7,7/9,8	7,6/9,7	10,4/13,5	11,9/15,2
Вага нето / бруто, (кг) зовн. блоку	20/22,3	20/22,3	23,5/25,3	29,9/33,1	48,4/51,6
Діаметри фреонових труб прямого / зворотного, мм	Ф6,35 Ф9,52	Ф6,35 Ф9,52	Ф6,35 Ф9,52	Ф6,35 Ф12,7	Ф9,52 Ф15,9
Макс. довжина / перепад висот зовн.-внутр., м	25/10	25/10	25/10	30/20	50/25

Всі характеристики надано Виробником G.D. Midea Air-Conditioner Equipment Co., LTD, PRC Жеді Мідеа Ейр-Кондіціонер Еквіпмент Ко, Лтд, КНР, але він залишає за собою право на внесення змін при постачанні нових партій та модернізації виробництва без додаткових попереджень користувача!

ПРАВИЛА ЗБЕРІГАННЯ ТА ДАНІ ПРО ПРЕДСТАВНИКА

Термін придатності

Необмежений, при зберіганні має бути забезпечена температура $+5 \sim +35^{\circ}\text{C}$.

Термін служби: 7 років.

При зберіганні в умовах підвищеної вологості упаковка буде пошкоджена, пліснява може пошкодити компоненти кондиціонера та стати джерелом постійного неприємного запаху.

Дотримуйтеся позначок на коробках для організації штабелювання та переміщення!

Представник ТМ «Айдіа» «Idea» в Україні:

ТОВ «Мирконд», м. Київ,
вул. Михайла Грушевського 28/2, п 43,

e-mail: info@midea.com.ua

ПЕРЕВАГИ ІНВЕРТОРНОЇ СЕРІЇ СПЛІТ-СИСТЕМ

В спліт-системах в якості «серця» кондиціонера, застосовано сучасний компресор з векторним (плавним) управлінням частотою обертання, що забезпечує, для кондиціонера з таким компресором, в порівнянні з «традиційними» ON/OFF кондиціонерами економічніший результат експлуатації, а зовнішній блок має підвищену надійність і знижений рівень шуму. Дана серія кондиціонерів IDEA вироблена на заводі Midea, що займає перші стрічки у рейтингу виробників інверторних кондиціонерів та розробляє і впроваджує інверторні технології в кондиціонерах.

Основна мета світового процесу оновлення парку кондиціонерів - перехід на максимально екологічні системи з інтелектуальним керуванням, та запровадження технологій енергозаощадження до 2030 року.

Споживання електроенергії у інверторних сучасних кондиціонерах - в середньому на 50% нижче, ніж у ON / OFF систем. Робота на обігрів можлива до температури -15°C на вулиці. Сучасні електронні схеми для керування роботою інверторного компресору, в ключно з векторним мікропроцесорним 180-градусним контролем частоти, забезпечують в результаті економічну і ефективну роботу кондиціонера як при високих літніх, так і при низьких зимових температурах зовнішнього середовища. В умовах України, особливо ефективно та заощадливо користуватись кондиціонером у міжсезонний період, коли центральне опалення ще не увімкнено, або робота індивідуального опалення економічно недоцільна, при цьому вулиці вже відчутно прохолодно.



Мікрофіша

Виробник **MIDEA CORPORATION**

Внутрішній блок

ISR-07HR-MAR-DN1

Зовнішній блок

Звукова потужність

Внутрішній блок (охолодження) **52 дБ**

Зовнішній блок (охолодження) **52 дБ**

Внутрішній блок (обігрів) **52 дБ**

Зовнішній блок (обігрів) **52 дБ**

Холодоагент R410A: Витікання охолоджуючої речовини впливає на зміну клімату. У випадку потраплення в атмосферу охолоджуючої речовини з низьким потенціалом глобального потепління (GWP) їх вплив на глобальне потепління менший, ніж охолоджуючої речовини з високим GWP. Цей прилад містить рідку охолоджуючу речовину з GWP, що дорівнює [2088]. Це означає, що якщо 1 кілограм даної рідкої охолоджуючої речовини потрапить в атмосферу, вплив на глобальне потепління протягом 100 років буде в [2088] разів вищий, ніж від 1 кілограма CO2. Забороняється самостійно втручатися в схему циркуляції охолоджуючої речовини або ж розбирати продукт, завжди запрошуйте для цього спеціаліста.

Охолодження

Клас енергоефективності **B**

Розрахункове навантаження Pdesignis приладу в режимі "охолодження" **2.1 кВт**

Середній за сезон коефіцієнт енергоефективності SCSE **4.6**

Річний обсяг енергоспоживання для потреб охолодження OSE за сезон охолодження: "Обсяг енергоспоживання" **160** "кВт·год", який базується на основі стандартних даних випробувань. Фактичний обсяг енергоспоживання залежить від того, як використовується прилад та де він розташований.

Обігрів

Клас енергоефективності **B**

Розрахункове навантаження Pdesignis приладу в режимі "обігрів" **2.0 кВт**

Середній за сезон коефіцієнт корисної дії СККД **3.2**

Річний обсяг енергоспоживання для потреб обігріву OHE за сезон обігріву: "Обсяг енергоспоживання" **875** "кВт·г за рік", який базується на основі стандартних даних випробувань. Фактичний обсяг енергоспоживання залежить від того, як використовується прилад та де він розташований.

Резервна теплова потужність kW 0.00

Заявлена теплова потужність, при внутрішній температурі 20°C та зовнішній температурі Tj за сухих термометром.

Tj = -7°C **1.769** кВт

Tj = 2°C **1.130** кВт

Tj = 7°C **0.685** кВт

Tj = 12°C **0.600** кВт

Tdiv=-7°C

Tol=-15°C

Мікрофіша

Виробник **MIDEA CORPORATION**

Внутрішній блок

Зовнішній блок

ISR-09R1R-MAR-D1T1

Звукова потужність

Внутрішній блок (охолодження) **52** дБ

Зовнішній блок (охолодження) **62** дБ

Внутрішній блок (обігрів) **52** дБ

Зовнішній блок (обігрів) **62** дБ

Холодоагент R410A: Витікання охолоджуючої речовини впливає на зміну клімату. У випадку потраплення в атмосферу охолоджуючої речовини з низьким потенціалом глобального потепління (GWP) їх вплив на глобальне потепління менший, ніж охолоджуючої речовини з вищим GWP. Цей прилад містить рідку охолоджуючу речовину з GWP, що дорівнює [2088]. Це означає, що якщо 1 кілограм даної рідкої охолоджуючої речовини потрапить в атмосферу, вплив на глобальне потепління протягом 100 років буде в [2088] разів вищий, ніж від 1 кілограма CO₂. Забороняється самостійно втручатися в схему циркуляції охолоджуючої речовини або ж розбирати продукт, завжди запрошуйте для цього спеціаліста.

Охолодження

Клас енергоефективності **B**

Розрахункове навантаження Pdesigns приладу в режимі "охолодження" **2.1** кВт

Середній за сезон коефіцієнт енергоефективності SCEE **4.6**

Річний обсяг енергоспоживання для потреб охолодження QSE за сезон охолодження "160" кВт*г/рік, який базується на основі стандартних даних виробувань. Фактичний обсяг енергоспоживання залежить від того, як використовується прилад та де він розташований.

Обігрів

Клас енергоефективності **B**

Розрахункове навантаження Pdesigns приладу в режимі "обігріву" **2.0** кВт

Середній за сезон коефіцієнт корисної дії SCOP **3.2**

Річний обсяг енергоспоживання для потреб обігріву QHE за сезон обігріву: Обсяг енергоспоживання "875" кВт*г за рік, який базується на основі стандартних даних виробувань. Фактичний обсяг енергоспоживання залежить від того, як використовується прилад та де він розташований.

Резервна теплова потужність kW 0.00

Заявлена теплова потужність, при внутрішній температурі 20°С та зовнішній температурі Tj за сухим термометром.

Tj=-7°C **1.769** кВт

Tj= 2°C **1.130** кВт

Tj= 7°C **0.685** кВт

Tj= 12°C **0.600** кВт

Tbiv=-7°C

ToI=-15°C

Мікрофіша

Виробник **MIDEA CORPORATION**

Внутрішній блок

ISR-72HR-MAR-DN1

Зовнішній блок

Звукова потужність

Внутрішній блок (охолодження) **52** дБ

Зовнішній блок (охолодження) **65** дБ

Внутрішній блок (обігрів) **52** дБ

Зовнішній блок (обігрів) **65** дБ

Холодоагент R410A: Викання охолоджуючої речовини випливає на зміну клімату. У випадку потрапляння в атмосферу охолоджуючої речовини з низьким потенціалом глобальної потепління (GWP) їх вплив на глобальне потепління менший, ніж охолоджуючої речовини з високим GWP. Цей прилад містить рідину охолоджуючу речовину з GWP, що дорівнює [2088]. Це означає, що якщо 1 кілограм даної рідини охолоджуючої речовини потрапить в атмосферу, вплив на глобальне потепління протягом 100 років буде в [2088] разів вищий, ніж від 1 кілограма CO₂. Забороняється самостійно втручатися в схему циркуляції охолоджуючої речовини або ж розбирати продукт, завжди запрошуйте для цього спеціаліста.

Охолодження

Клас енергоефективності **B**

Розрахункове навантаження Pdesign приладу в режимі "охолодження" **3,5** кВт

Середній за сезон коефіцієнт енергоефективності SCSE **4,9**

Річний обсяг енергоспоживання для потреб охолодження QSE за сезон охолодження: "Обсяг енергоспоживання" **250** "кВт·год", який базується на основі стандартних даних випробувань, фактичний обсяг енергоспоживання залежить від того, як використовується прилад та де він розташований.

Обігрів

Клас енергоефективності **C**

Розрахункове навантаження Pdesign приладу в режимі "обігрів" **2,3** кВт

Середній за сезон коефіцієнт корисної дії SCSD **3,0**

Річний обсяг енергоспоживання для потреб обігріву QHE за сезон обігріву: "Обсяг енергоспоживання" **1073** "кВт·год", який базується на основі стандартних даних випробувань, фактичний обсяг енергоспоживання залежить від того, як використовується прилад та де він розташований.

Резервна теплова потужність kW 0,00

Заявлена теплова потужність, при внутрішній температурі 20°C та зовнішній температурі T_z за сухим термометром:

T_z = -7°C **1,899** кВт

T_z = 2°C **1,137** кВт

T_z = 7°C **0,691** кВт

T_z = 12°C **0,592** кВт

T_{DIV} = 7°C

T₀ = -15°C

Мікрофіша

Виробник: **MIDEA CORPORATION**

Внутрішній блок

Зовнішній блок

ISR-18HR-M40-DN1

Звукова потужність

Внутрішній блок (охладження) **55** дБ

Зовнішній блок (охладження) **65** дБ

Внутрішній блок (обігрів) **55** дБ

Зовнішній блок (обігрів) **65** дБ

Холодоагент R410A: Вилітання озоноруйної речовини впливає на зміну клімату. У випадку потраплення в атмосферу озоноруйної речовини з невеликим потенціалом глобального потепління (GWP) їх вплив на глобальне потепління менший, ніж озоноруйної речовини з високим GWP. Цей прилад містить рідину озоноруйною речовину з GWP, що дорівнює [2088]. Це означає, що якщо 1 кілограм даної рідини озоноруйної речовини потрапить в атмосферу, вплив на глобальне потепління порівняє 100 років бурі в [2088] разів вищій, ніж від 1 кілограма CO2. Забороняється самостійно втручатися в систему циркуляції озоноруйної речовини або ж розбирати прилад, завжди запрошуєте для цього спеціаліста.

Охолодження

Клас енергоефективності **A**

Розрахункове навантаження Pфактис приладу в режимі "охладження" **5.2** кВт

Середній за сезон коефіцієнт енергоефективності SCHEE **5.6**

Річний обсяг енергоспоживання для потреб охолодження OCE за сезон охолодження: "Обсяг енергоспоживання" **325** кВт·год, який базується на основі стандартних даних виробувань. Фактичний обсяг енергоспоживання залежить від того, як використовується прилад, та де він розташований.

Обігрів

Клас енергоефективності **A**

Розрахункове навантаження Pфактис приладу в режимі "обігріву" **4.9** кВт

Середній за сезон коефіцієнт корисної дії SCOP2 **3.4**

Річний обсяг енергоспоживання для потреб обігріву OHE за сезон обігріву: Обсяг енергоспоживання **2015** кВт·год за рік, який базується на основі стандартних даних виробувань. Фактичний обсяг енергоспоживання залежить від того, як використовується прилад, та де він розташований.

Резервна теплова потужність kW 0.00

Завалена теплова потужність, при внутрішній температурі 20°C та зовнішній температурі Tj за суми термометров.

Tj= -7°C **4.335** кВт

Tj= 2°C **2.549** кВт

Tj= 7°C **1.750** кВт

Tj= 12°C **1.436** кВт

Tout= -7°C

Tin= -15°C

Микрофіша

Виробник: **MIDEA CORPORATION**

Виробничий блок: ISR-24HR-M40-D11

Зовнішній блок

Зауваження потужності

Виробничий блок (номінальний) **59 А5**

Зовнішній блок (номінальний) **59 А5**

Виробничий блок (обігрів) **59 А5**

Зовнішній блок (обігрів) **59 А5**

Холодоагент R410A

Використання охолоджувачів речовини створює невелику кількість. У випадку потрапляння в атмосферу охолоджувачі речовини з високим потенціалом глобального потепління (GWP) в стримує надмірне використання величезної кількості охолоджувачів речовини з високим GWP. Цей продукт містить рідину охолоджувачів речовини з GWP, що дорівнює [2088]. Це означає, що якщо 1 кілограм даної рідини охолоджувачів речовини потрапить в атмосферу, стримує надмірне використання потенціалу потепління 100 разів більше в [2088] разів вище, ніж від 1 кілограма CO2. Забезпечення самостійно втручання в систему зберігання охолоджувачів речовини або ж розбирання продукту, завжди запровадити для цього спеціаліста.

Охолодження

Клас енергоefективності **A++**

Розрахункове навантаження Pdesign приладу в режимі "охолодження" **7.14 кВт**

Середній за сезон коефіцієнт енергоefективності **SEER 6.2**

Річний обсяг електроенергії для порів'яння DOE за сезон охолодження: "Обсяг електроенергії" **401** кВтГод, який базується на основі стандартних даних виробника. Фактичний обсяг електроенергії залежить від того, як використовуються прилад та де він розташований.

Обігрів

Клас енергоefективності **A+**

Розрахункове навантаження Pdesign приладу в режимі "обігрів" **5.1 кВт**

Середній за сезон коефіцієнт порів'я за COPd **4.9**

Річний обсяг електроенергії для порів'яння DOE за сезон обігріву: "Обсяг електроенергії" **1785** кВтГод та кВт, який базується на основі стандартних даних виробника. Фактичний обсяг електроенергії залежить від того, як використовуються прилад та де він розташований.

Резервна теплова потужність **W11 0.00**

Заявлена теплова потужність при внутрішній температурі 20°C та зовнішній температурі T1 за суми термометрич.

T1= -1°C **4.512** кВт

T1= 2°C **2.725** кВт

T1= 7°C **1.857** кВт

T1= 12°C **2.122** кВт

T1= -1°C

T1= -15°C

www.pholod.com.ua