

EN

OWNER'S MANUAL

CH
Cooper & Hunter
Dehumidifier



MODEL: CH-D010WD2-24LD

For proper operation, please read and keep this manual carefully.

Cooper&Hunter International Corporation, Oregon, USA

www.cooperandhunter.com

Content

Operation Notices

- The Refrigerant 1
- Safety Precautions 2
- Operation Area 3
- Parts Name 3

Operation Instructions

- Operation Method 4
- Drainage Option 5

Maintenance

- Clean and Maintenance 7

Malfunction

- Troubleshooting 8
- Malfunction Codes 9

Notice

- Graphics in this manual are only for reference. Please refer to actual products for specific details.

■ Explanation of Symbols



WARNING

This symbol indicates the possibility of death or serious injury.



CAUTION

This symbol indicates the possibility of injury or damage to property.

NOTICE

Indicates important but not hazard-related information, used to indicate risk of property damage.

■ Exception Clauses

Manufacturer will bear no responsibilities when personal injury or property loss is caused by the following reasons.

1. Damage the product due to improper use or misuse of the product;
2. Alter, change, maintain or use the product with other equipment without abiding by the instruction manual of manufacturer;
3. After verification, the defect of product is directly caused by corrosive gas;
4. After verification, defects are due to improper operation during transportation of product;
5. Operate, repair, maintain the unit without abiding by instruction manual or related regulations;
6. After verification, the problem or dispute is caused by the quality specification or performance of parts and components that produced by other manufacturers;
7. The damage is caused by natural calamities, bad using environment or force majeure.





If it needs to maintain the appliance, please contact dealer or local service center to conduct it at first. The appliance must be maintained by appointed unit. Otherwise, it may cause serious damage or personal injury or death.

When refrigerant leaks or requires discharge during installation, maintenance, or disassembly, it should be handled by certified professionals or otherwise in compliance with local laws and regulations.

This appliance is not intended for use by persons (including children) with reduced physical, sensory or mental capabilities or lack of experience and knowledge, unless they have been given supervision or instruction concerning use of the appliance by a person responsible for their safety.

Children should be supervised to ensure that they do not play with the appliance.

The refrigerant

 <p>Appliance filled with flammable gas R290.</p>	 <p>Before install the appliance, read the installation manual first.</p>
 <p>Before use the appliance, read the owner's manual first.</p>	 <p>Before repair the appliance, read the service manual first.</p>

The Refrigerant

- To realize the function of the unit, a special refrigerant circulates in the system. The used refrigerant is the fluoride R290, which is specially cleaned. The refrigerant is flammable and inodorous. Furthermore, it can lead to explosion under certain conditions.
- Compared to common refrigerants, R290 is a nonpolluting refrigerant with no harm to the ozoneosphere. The influence upon the greenhouse effect is also lower. R290 has got very good thermodynamic features which lead to a really high energy efficiency. The units therefore need a less filling.

WARNING

- Appliance filled with flammable gas R290.
- Appliance shall be installed, operated and stored in a room with a floor area larger than 4m².
- The appliance shall be stored in a room without continuously operating ignition sources. (for example: open flames, an operating gas appliance or an operating electric heater.)
- The appliance shall be stored in a well-ventilated area where the room size corresponds to the room area as specified for operation.
- The appliance shall be stored so as to prevent mechanical damage from occurring.
- Ducts connected to an appliance shall not contain an ignition source.
- Keep any required ventilation openings clear of obstruction.
- Do not pierce or burn.
- Be aware that refrigerants may not contain an odour.
- Do not use means to accelerate the defrosting process or to clean, other than those recommended by the manufacturer.
- Servicing shall be performed only as recommended by the manufacturer.
- Should repair be necessary, contact your nearest authorized Service Centre. Any repairs carried out by unqualified personnel may be dangerous.
- Compliance with national gas regulations shall be observed.

- Read specialist's manual.

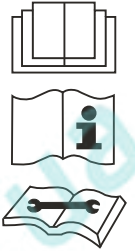

R290:3 Fuse: 250V, T3.15AH

This marking indicates that this product should not be disposed with other household wastes throughout the EU.

To prevent possible harm to the environment or human health from uncontrolled waste disposal, recycle it responsibly to promote the sustainable reuse of material resources. To return your used device, please use the return and collection systems or contact the retailer where the product was purchased. They can take this product for environmental safe recycling.

Safety precautions

- This appliance can be used by children aged from 8 years and above and persons with reduced physical, sensory or mental capabilities or lack of experience and knowledge if they have been given supervision or instruction concerning use of the appliance in a safe way and understand the hazards involved.
- Children shall not play with the appliance.
- Cleaning and user maintenance shall not be made by children without supervision. Children and disabled people are not allowed to use the dehumidifier without supervision.
- Keep children from playing or climbing on the dehumidifier.
- Make sure the power cord is not pressed by any hard object.
- Do not remove the power plug or move unit by pulling the power cord.
- Do not remove the power plug in wet hands.
- Please use grounded power cord and make sure it's well connected and not damaged.
- Do not use an extension cord.
- Before operation, please check the power cord if it complies with the requirement indicated on the nameplate.
- Before cleaning, please turn it off and unplug the dehumidifier.
- Do not use any heating application near the dehumidifier.
- Do not place the dehumidifier under dripping objects.
- Memory function is included in this dehumidifier. When nobody is taking care of the unit, please turn it off and remove the power plug or disconnect power.
- The appliance shall be installed in accordance with national wiring regulations.
- Prohibit operating the unit in the bathroom or laundry room.
- Do not wash the dehumidifier with water, or it may lead to electric shock.
- Do not operate the dehumidifier without a filter. Otherwise the evaporator will catch dust and affect unit's performance.
- Do not dry the filter with fire or electric hair dryer. Otherwise the filter may be unshaped or caught on fire.
- Don't use dust catcher or brush to clean the filter. Otherwise the filter may be destroyed.
- Do not repair or disassemble the unit by yourself.
- If the supply cord is damaged, it must be replaced by the manufacturer, its service agent or similarly qualified persons in order to avoid a hazard.
- If abnormal condition occurs (e.g. burned smell), please disconnect power at once and then contact local dealer.
- Dehumidifier can not be disposed of everywhere. If you want to get rid of this dehumidifier, please check with local handling disposal or information service center about what to do.

Operation Area

- This dehumidifier is intended for indoor residential applications only. It should not be used for commercial or industrial applications.
- Place the dehumidifier on a smooth and level floor.
- A dehumidifier operating indoors will have no effect in drying an adjacent enclosed area, such as a closet.
- Place the dehumidifier in an area where the temperature will not below 5 °C or above 32°C.
- Allow at least 30cm of air space on all sides of the unit.
- Close all doors, windows and other outside openings of the room to improve the working effect.
- Please keep the air inlet/outlet clean and not blocked.
- Do not use a dehumidifier in the bathroom.

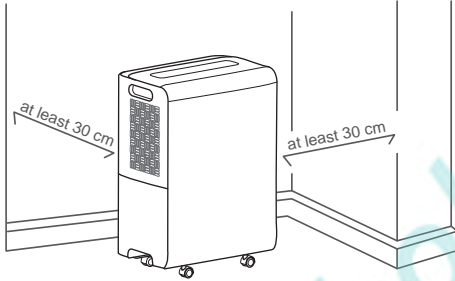

Notice

- The dehumidifier has rollers to aid placement. Do not attempt to roll the dehumidifier on carpet or over objects. Otherwise, water may spill out from the bucket or the dehumidifier may get stuck by the objects.

Parts Name

Front Side

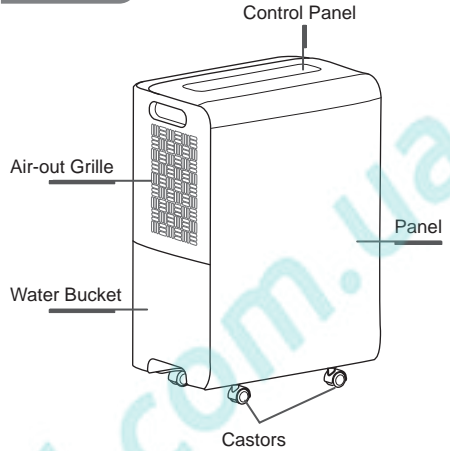

Back Side

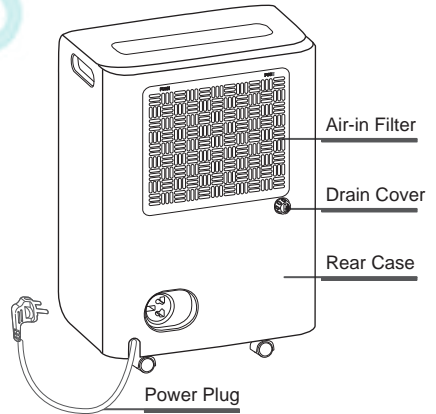

Operation Method

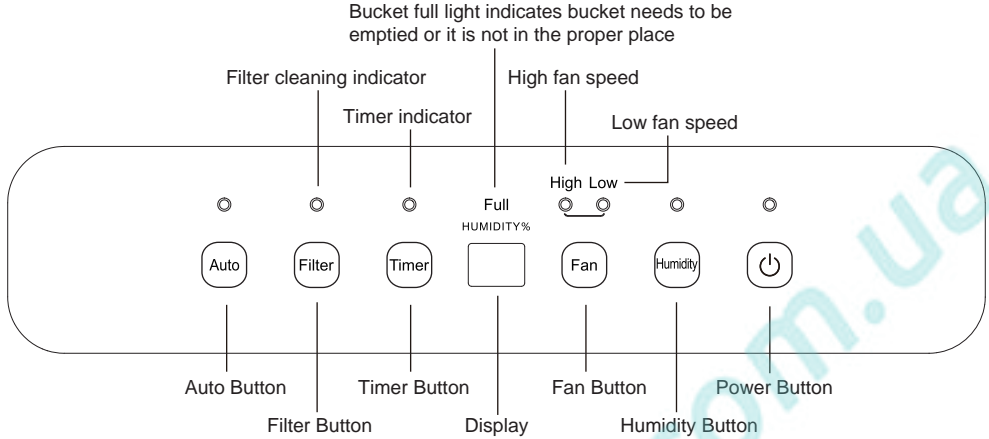

Notice

- Water bucket must be correctly installed for the dehumidifier to operate.
- Do not remove the bucket while unit is in operation.
- If you want to use drain hose to drain water away, please install the hose according to section "Drainage method".
- Each time pressing the effective button on the control panel will give out a "beep" sound.

Basic Functions of the Buttons

Power Button



Press this button to turn on/off dehumidifier

Humidity Button



As for setting the humidity, after each pressing of humidity button, the set humidity will increase 5% in the range of 30%-80% circularly; Hold the humidity button can adjust the humidity quickly.

Fan Button



Press this button can freely switch from high fan speed to low fan speed. When you need fast dehumidification, select high fan speed; when you need the unit to work quietly, select low fan speed.

Timer Button



Press this button can make the unit work on designated time. The timer function takes hour as unit, and 0-24h can be circularly set. Duration of

timer can be transitorily displayed on the panel.

Filter Button



Press this button to turn off Filter Cleaning Indicator. (When dehumidifier has been operating for 250 hours, Filter Cleaning Indicator will be lit up to remind user of filter cleaning.)

Auto Button



After pressing auto button, the unit enters into or exits from auto dry mode. When entering into auto dry mode, the unit will automatically set the comfortable humidity for users.

Notice

- Under auto dry mode, adjust the set humidity will exit from this mode.

Display



The humidity display window is defaulted to display current environment humidity. If press humidity button to adjust the humidity, it will display the set humidity. 5s later, it will turn back to display the ambient humidity.

Operation Method

Other Instructions

● Alarm Warning

If bucket is full or not locked into place for over 3min, buzzer will beep for 10s to remind you to empty bucket or put it back into the correct place.

● Auto Stop

When bucket is full, removed or not placed correctly or the humidity is 5% lower than the set humidity, unit will automatically stop.

● Memory Function

If power is lost, all of the control settings are remembered. So when power is restored, the unit will start back up in the settings it was in when power was lost.

● Bucket full light

This indicates that bucket is full or removed or not placed correctly.

● Clean the Filter On indicator light

When dehumidifier has been operating for 250 hours, Filter Cleaning Indicator will be lit up to remind user of filter cleaning.

Drainage Option

Option 1 Emptying Manually

Notice

- Do not remove the bucket when unit is in operation or has just stopped. Otherwise it may cause some water to drip on the floor.
- Do not use the hose if using water bucket to collect water. When the hose is connected, water will be drained out through it instead of into the bucket.
- Hold the handles of the water tank and pull it . (Caution: Pull out the water tank carefully; otherwise, the water may spill out from the bucket and then splash onto the floor.)

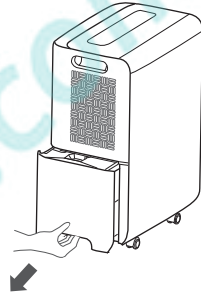

- Pour out the water inside the water tank.

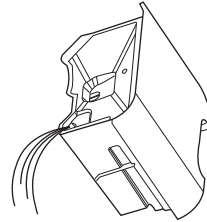

- Replace bucket in the dehumidifier according to the arrow direction.

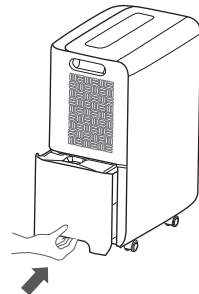

Drainage Option

Option 2 Gravity Drain Hose

- Hose is not provided, so user shall prepare it in advance. [Size: The hose should have an inner diameter of 14mm]
- Unscrew the drain cover, and pull out the rubber plug from the unit as instructed.
- Take out the adaptor and connect it firmly to the continuous drainage port.
- Thread the drain hose onto the adaptor and make sure it's securely locked.

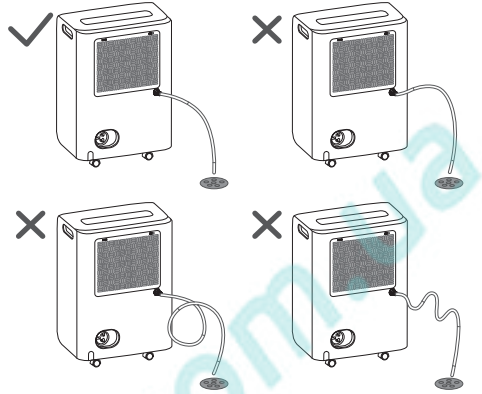
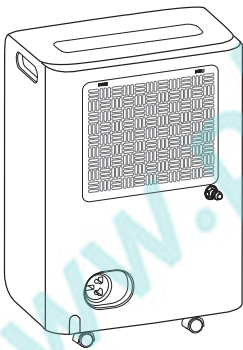
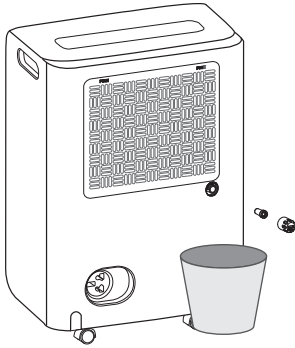

Notice

- When you want to take off the drain hose, prepare a receptacle to collect water from the nozzle.

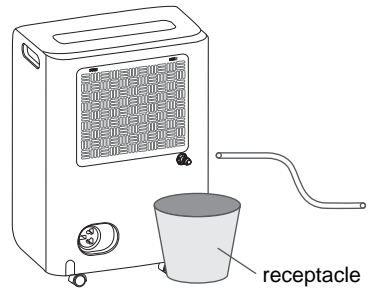

- Replace the bucket. Make sure the drain hose goes through the bucket's drain hole and is placed downward. Lead the hose to the floor drain and then cover the hole with a lid. Note that drain hose should not be pressed, otherwise water can not be drained out.

Clean and Maintenance

! WARNING

- Before cleaning, turn off the dehumidifier and disconnect power. Otherwise it may lead to electric shock.
- Do not wash the dehumidifier with water, or it may lead to electric shock.
- Do not use volatile liquid (such as thinner or gasoline) to clean dehumidifier. Otherwise it will damage unit's appearance.

- Otherwise the filter may be unshaped or caught on fire.
- Don't use dust catcher or brush to clean the filter. Otherwise the filter may be destroyed

• Grille and Case

To clean the case: When there is dust on the case, use soft towel to dust it off; When the case is very dirty (greasy), it is recommended to use a soft dry cloth or wet cloth to wipe it.

To clean the grille: Use a dust catcher or brush.

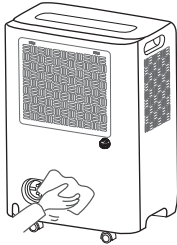

• Filter

The filter should be checked and cleaned at least every 250 hours of operation or more often if necessary.

To remove: Press the "PUSH" above the filter with two hands simultaneously, then the filter can be removed.

To clean: Use the water (below 45°C) to clean it, and then put it in a shady and cool place to dry. Rinse it and let the filter dry before replacing it.

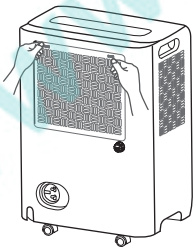

! WARNING

- Do not operate the dehumidifier without a filter. Otherwise the evaporator will catch dust and affect unit's performance.
- Do not dry the filter with fire or electric hair dryer.

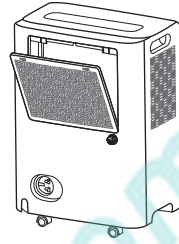

Check Before Use-season

- Check whether air outlet is blocked.
- Check whether power plug and power socket are in good condition.
- Check whether air filter is clean.
- Check whether drain hose is damaged.

Care After Use-season

- Disconnect power.
- Clean air filter and case.
- Clean dust and obstacle of the dehumidifier.
- Empty the water bucket.

Long-time Storage

If you won't use the dehumidifier for a long time, we suggest that you follow the steps below in order to maintain the unit in good condition.

- Make sure the bucket is clear of water and drain hose is removed.
- Clean the unit and wrap it well to prevent the gathering of dust.

Troubleshooting

- Not all the following problems are malfunctions.

Problem	Possible Causes
Dehumidifier is not operating. Controls can not be set.	<ul style="list-style-type: none"> ● Unit is operating in an area where temperature is higher than 32°C or lower than 5°C. ● Bucket is full.
Noise suddenly rises during operation.	<ul style="list-style-type: none"> ● Noise will rise if compressor has just started. ● Power supply problem. ● Unit is placed on uneven floor.
Humidity does not drop.	<ul style="list-style-type: none"> ● Area to be dehumidified is too large. The capacity of your dehumidified may not be adequate. ● Doors are open. ● There might be some device producing vapor in the room.
Little or no effect in dehumidifying	<ul style="list-style-type: none"> ● Room temperature is too low. ● Humidity level may be improperly set. ● If unit is operating in a room where temperature is from 5 to 15 °C, it will start to defrost automatically. Compressor will stop for a brief period of time(fan will operate in high fan speed). When unit finishes defrosting, it will be back to normal operation.
When first operated, the air emitted has musty-odor.	<ul style="list-style-type: none"> ● Due to temperature rising of heat exchanger, the air may have some strange smell at the beginning.
Unit has noise.	<ul style="list-style-type: none"> ● There might be some noise if unit is operating on wooden floor.
Swooshing sound is heard.	<ul style="list-style-type: none"> ● Normal. This is the sound of the flow of refrigerant.

- Problem of Water Leakage.

Problem	Possible Causes	Solution
When using drain hose, there is water in the bucket.	<ul style="list-style-type: none"> ● Examine the drainage joint. 	<ul style="list-style-type: none"> ● Connect the drainage joint well.
	<ul style="list-style-type: none"> ● Drain hose is not correctly installed. 	<ul style="list-style-type: none"> ● Clear the obstacle from the drain hose. ● Remove the drain hose and replace it. Be sure that the hose is correctly installed.

- Dehumidifier dose not start.

Problem	Possible Causes	Solution
Power indicator is not lit when power is connected.	<ul style="list-style-type: none"> ● Power is not supplied for the dehumidifier or the power plug is not well inserted. 	<ul style="list-style-type: none"> ● Check if power is lost. ● If yes, wait for the power to restore. If not, check whether the power circuit or power socket has been damaged. ● Check whether power plug is loosen. ● Check whether power cord is damaged.

	<ul style="list-style-type: none"> ● Fuse is blown. 	<ul style="list-style-type: none"> ● Replace the fuse.
Bucket full indicator is lit up.	<ul style="list-style-type: none"> ● Bucket is not properly placed. ● Water is full in the bucket. ● Bucket has been removed. 	<ul style="list-style-type: none"> ● Empty the bucket and replace it.
Unit can function normally but it can not start up.	<ul style="list-style-type: none"> ● Humidity is set too high. 	<ul style="list-style-type: none"> ● If you want the air drier, press humidity button to lower the figure for unit to dehumidify continuously.

- Dehumidifier dose not dry air as intended.

Problem	Possible Causes	Solution
Bad dehumidifying performance	<ul style="list-style-type: none"> ● Check whether there is any obstacle around the unit. 	<ul style="list-style-type: none"> ● Make sure there is no curtain, shutter or furniture that blocks the dehumidifier.
	<ul style="list-style-type: none"> ● Air filter is dusty and blocked. 	<ul style="list-style-type: none"> ● Clean the filter.
	<ul style="list-style-type: none"> ● Doors and windows are left open. 	<ul style="list-style-type: none"> ● Make sure all doors and windows and other opening to the outside have been closed.
	<ul style="list-style-type: none"> ● Room temperature is too low. 	<ul style="list-style-type: none"> ● Warm temperature is good for dehumidification. Low temperature will reduce unit's working effect. This unit should be working in a place where temperature is above 5°C.

Malfunction Codes

● Unit's Malfunction Codes

Malfunction Name	Display Code Display Window	Unit's Condition	Possible Causes	Malfunction Name	Display Code Display Window	Unit's Condition	Possible Causes		
Ambient Temperature Sensor Malfunction	F1		● Ambient temperature sensor is loosen or is poorly connected with the terminal of display board.	Humidity Sensor Malfunction	L1		● Display board is damaged.		
			● Some element of display board may have been put upside down and cause short circuit.				● The connection between discharge temperature sensor and drainage pipe is loose.		
			● Ambient temperature sensor is damaged (Please refer to Checking Table for Temperature Sensor Resistance).				● Humidity sensor is short-circuited.		
			● Display board is damaged.				● Humidity sensor is damaged.		
Tube Temperature Sensor Malfunction	F2	Compressor and fan motor stop. This button is invalid.	● Temperature sensor on the evaporator is loosen or is poorly connected with the terminal of display board.	Refrigerant-lacking protection	F0		● Refrigerant is leaking.		
			● Some element of display board may have been put upside down and cause short circuit.				● System is blocked.		
			● Temperature sensor on the evaporator is damaged (Please refer to Checking Table for Temperature Sensor Resistance).				● Ambient operation condition is bad.		
			● Display board is damaged.				● The evaporator and condenser are blocked with filth.		
Discharge Temperature Sensor Malfunction	F5		● Discharge temperature sensor is loosen or is poorly connected with the terminal of display board.	High-temperature over load protection	H3	Compressor and fan stop operation.	● The system is abnormal.		
			● Some element of display board may have been put upside down and cause short circuit.				High discharge temperature protection	E4	● Abnormal system (e.g.: blockage, etc)
			● Discharge temperature sensor is damaged (Please refer to Checking Table for Temperature Sensor Resistance).						● Abnormal rotation speed of the motor.
			● Display board is damaged.						● Abnormal air intake.
● Discharge temperature sensor is damaged (Please refer to Checking Table for Temperature Sensor Resistance).	Overcurrent protection	E5	● System is normal, but the compressor discharge temperature sensor is abnormal or poorly contacted.						
● Relay is short circuited or broken-circuited.									
							● Operation environment condition is formidable high.		

Notice

- The error code list is only used for reference when there's fault for the unit, which doesn't indicate that the unit has all protections as mentioned.

Electric schematic diagram

The electric schematic diagram are subject to change without notice. Please refer to which one on the unit.

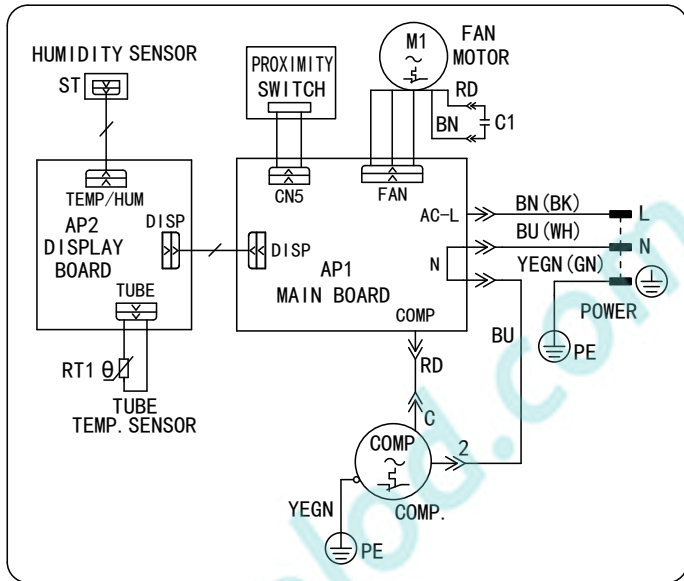

www.pholod.com.ua

Designed by Cooper&Hunter International Corporation, Oregon, USA
www.cooperandhunter.com
E-mail: info@cooperandhunter.com

* Cooper&Hunter is constantly working to improve their products, so the information in this manual is subject to change without prior notice.

RU

РУКОВОДСТВО ПОЛЬЗОВАТЕЛЯ

СН
Cooper & Hunter
Осушитель



МОДЕЛЬ: СН-D010WD2-24LD

Для правильной работы, пожалуйста, прочитайте и сохраните руководство.

Cooper&Hunter International Corporation, Oregon, USA

www.cooperandhunter.com

Содержание

Эксплуатационные указания

- Хладагент..... 1
- Меры безопасности 2
- Рабочая область..... 3
- Наименование компонентов..... 3

Эксплуатационная инструкция

- Режимы работы..... 4
- Способы слива 5

Обслуживание

- Чистка и обслуживание 7

Неисправности

- Устранение неполадок 8
- Коды ошибок 9

Примечание:

- Рисунки в настоящем руководстве носят исключительно ознакомительный характер. Пожалуйста, обратитесь к фактической продукции за конкретными деталями.

Объяснение символов

ОПАСНОСТЬ

Указывает на опасную ситуацию, которая, если ее не избежать, приведет к смерти или серьезной травме.

ПРЕДУПРЕЖДЕНИЕ

Символ указывает на возможность причинения вреда или ущерба имуществу.

ПРИМЕЧАНИЕ

Означает важную, но не связанную с опасностью информацию, используемую для указания риска причинения ущерба имуществу.





Исключения

Производитель не несет ответственности, при получении травмы или утрате имущества вызванными следующими причинами:

1. Повреждение изделия в следствии его неправильного использования и применения;
2. Использование изделий, не придерживаясь требований и правил эксплуатации;
3. Если дефект продукции вызван воздействием агрессивного газа;
4. Обнаружение дефекта в следствии неправильной транспортировки;
5. В случае эксплуатации, ремонта, обслуживания устройства, при несоблюдении правил по эксплуатации;
6. В случае, если проблема и спорная ситуация вызваны качеством или эксплуатационными особенностями частей и компонентов изделий, выпущенных сторонними производителями;
7. В случае, если повреждение вызвано естественными причинами или форс-мажорной ситуацией.

Если изделие нуждается в техническом обслуживании, нужно связаться с продавцом или сервисным центром для проведения диагностики. В противном случае, эксплуатация изделия может привести к повреждениям, травмам или летальному исходу. В тех случаях, когда хладагент вытекает или требуется его удаление во время установки, обслуживания или демонтажа, с осушителем должны работать сертифицированные специалисты, в соответствии с местными правилами и законами. Осушитель не предназначен для использования лицами (включая детей) с ограниченными физическими, сенсорными или умственными способностями или отсутствием опыта и знаний, за исключением случаев, когда он был использован под наблюдением или проинструктирован в отношении использования лицом, ответственным за их безопасность. Дети не должны играть с данным прибором.

Хладагент

 <p>Устройство заполнено горючим газом R290.</p>	 <p>Перед установкой прибора прочтите инструкцию</p>
 <p>Перед использо- ванием прибора ознакомьтесь с руководством пользователя</p>	 <p>Перед ремонтом прибора, сначала, прочтите инструкцию</p>

Хладагент

Для реализации функции осушителя, в системе циркулирует специальный хладагент. Используемый хладагент представляет собой специально очищенный пропан R290. Хладагент является легковоспламеняющимся и без запаха. Кроме того, это может привести к взрыву, у при определенных условиях.

По сравнению с обычными хладагентами, R290 не загрязняет окружающую среду и не наносит вреда озоносфере.

Влияние на парниковый эффект, также, низкий. R290 обладает очень хорошими термодинамическими характеристиками, которые приводят к действительно высокой энергоэффективности. Поэтому изделия требуют меньшей заправки хладагентом.

ПРЕДУПРЕЖДЕНИЕ

- Изделие заполнено легковоспламеняющимся газом R290.
- Изделие должно быть установлено и эксплуатироваться в помещении более 4м²
- Изделие должно храниться в помещении без источника непрерывного возгорания (открытый огонь, работающее газовое устройство или электронагреватель).
- Изделие должно храниться в хорошо проветриваемом помещении, при комнатной температуре, в соответствии с инструкцией по эксплуатации.
- Изделие должно храниться в целостности.
- Воздуховоды, подключенные к устройству, не должны содержать источник возгорания.
- Всегда держите устройство в проветриваемом помещении
- Не разламывайте и не пытайтесь поджечь устройство.
- Помните, что газ не имеет запаха.
- Для ускорения разморозки или очистки используйте только те процедуры, которые рекомендованы производителем.
- Обслуживание проводите сертифицированным мастером.
- В случаи необходимости обратитесь в ближайший СЦ.

- Любая замена, выполненная неквалифицированным специалистом, может привести к опасной ситуации.
- Проверьте соответствие национальным стандартам по использованию газа.
- Прочтите инструкцию по эксплуатации.

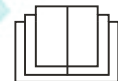

R290:3 Предохранителя:
250В, Т3.15АН

Эта маркировка указывает на то, что этот продукт не следует утилизировать вместе с другими бытовыми отходами, на всей территории ЕС. Предотвратите возможный вред окружающей среде или здоровью людей от захоронения отходов - утилизируйте их ответственно, чтобы обеспечить постоянное повторное использование материальных ресурсов. Чтобы вернуть использованное устройство, воспользуйтесь системами возврата и сбора или обратитесь к продавцу, у которого был приобретен продукт. Они могут принять этот продукт для экологически безопасной переработки.

- Данное устройство могут использовать дети от 8 лет и старше, лица с ограниченными физическими, зрительными или умственными способностями, или нехваткой опыта и знаний, если они делают это под присмотром или получили инструкции относительно безопасного использования устройства, понимают возможные опасности.
- Детям нельзя играть с устройством.
- Чистка и обслуживание изделия не должны производиться детьми без присмотра. Детям и инвалидам запрещается пользоваться осушителем без присмотра. Не позволяйте детям играть или забираться на осушитель. Проверьте, чтобы шнур питания не был зажат твердым предметом.
- Не вынимайте вилку из розетки и не перемещайте устройство, потянув за шнур питания.
- Не вынимайте вилку из розетки мокрыми руками.
- Пожалуйста, используйте заземленный шнур питания и убедитесь, что он хорошо подключен и не поврежден. Не используйте удлинитель. Перед началом работы проверьте шнур питания на соответствие требованиям, указанным на паспортной табличке.
- Перед чисткой выключите и обесточьте осушитель.
- Не используйте обогреватели вблизи осушителя. Не размещайте осушитель под капляющими предметами.
- Осушитель оснащен функцией памяти. Если никто не работает с устройством, пожалуйста, выключите его и обесточьте.
- Правила электромонтажа. Запрещена эксплуатация устройства в ванной или прачечной. Не мойте осушитель водой, так как это может привести к поражению электрическим током.
- Не используйте осушитель без фильтра. В противном случае испаритель будет забиваться пылью, и это будет влиять на производительность устройства. Не сушите фильтр огнем или электрическим феном.
- В противном случае фильтр может изменить форму или загореться. Не используйте пылесос или щетку для очистки фильтра. В противном случае фильтр может быть поврежден.
- Не ремонтируйте и не разбирайте устройство самостоятельно.
- Если шнур питания поврежден, он должен быть заменен производителем, его сервисным агентом или специалистами с аналогичной квалификацией, во избежании опасности.
- При возникновении ненормального состояния (например, обожженного запаха) немедленно отключите питание, а затем обратитесь к местному дилеру. Осушитель нельзя утилизировать везде. Если вы хотите утилизировать осушитель, пожалуйста, свяжитесь с местным отделением по утилизации или информационным сервисным центром.

- Осушитель предназначен только для использования внутри помещений.
- Он не применяется в коммерческих или промышленных условиях.
- Разместите осушитель на гладкий и ровный пол.
- Осушитель, работающий в помещении, не будет иметь никакого воздействия на осушение прилегающей замкнутой зоны (например шкаф).
- Разместите осушитель в месте, где температура не ниже 5°C и не выше 32°C
- Оставьте, как минимум, 30 см свободного пространства со всех сторон устройства.
- Закройте все двери, окна и другие внешние отверстия, чтобы улучшить эффективность работы устройства. Пожалуйста, держите воздухозаборник/воздуховод в чистоте и не заслоняйте их.
- Избегайте прямых солнечных лучей.

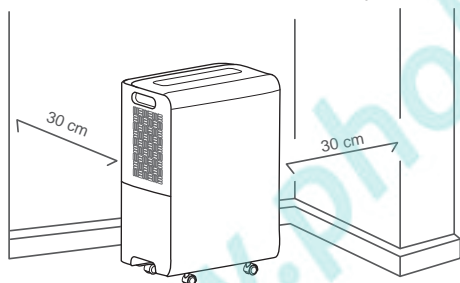

Примечание

- Осушитель имеет ролики для удобства перемещения. Не перемещайте осушитель по ковру, это может привести к опрокидыванию изделия и вытеканию воды из емкости для конденсата

Передняя сторона

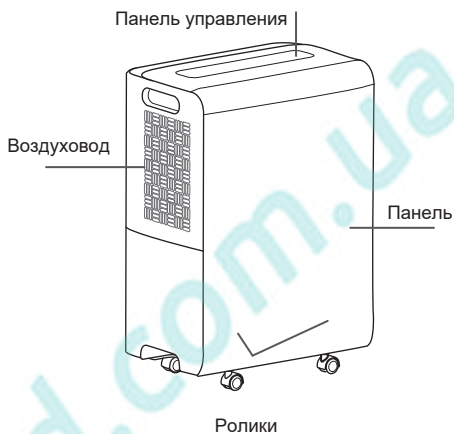

Задняя сторона

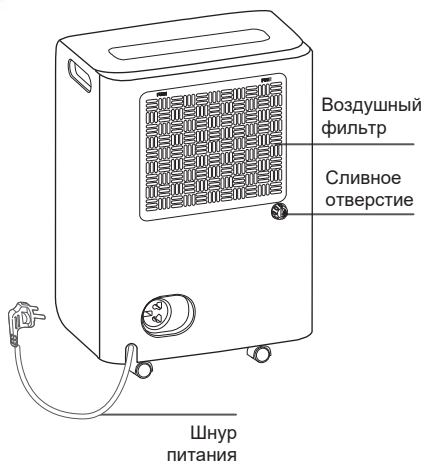

Режимы работы

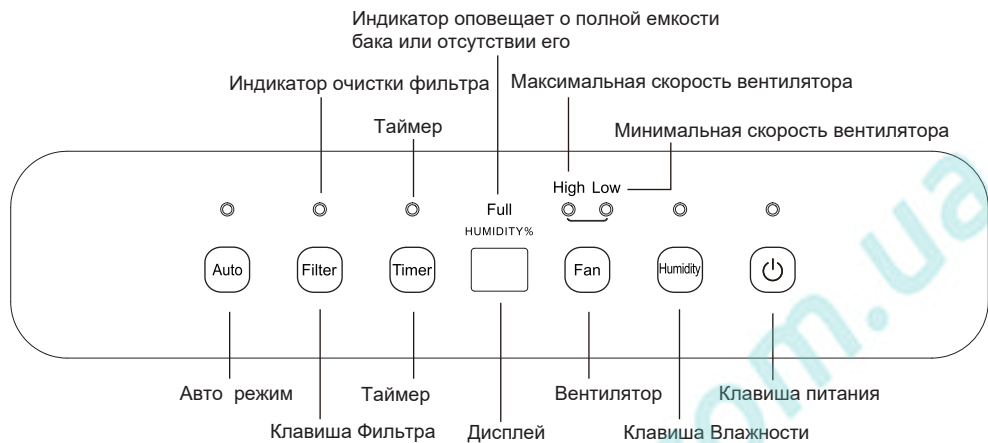

Примечание

- Для работы осушителя, должен быть правильно установлен бак с водой.
- Не вынимайте бак, когда устройство работает.
- Если вы хотите использовать сливной шланг для отвода воды, установите шланг, в соответствии с разделом «Метод дренажа».
- Каждое нажатие на эффективную кнопку, на панели управления, будет издавать звуковой сигнал.

Основные функции кнопок

ВКЛ/ВЫКЛ



Нажмите эту кнопку, чтобы включить / выключить осушитель

Влажность



Что касается настройки увлажнения, после каждого нажатия кнопки увлажнения, установленная влажность будет увеличиваться на 5%, в диапазоне от 30% до 80%, по кругу; Удерживая кнопку увлажнения, можно быстро отрегулировать влажность.

Вентилятор



Нажмите эту кнопку, чтобы свободно переключаться с высокой скорости вентилятора на низкую скорость вентилятора. Когда вам нужно быстрое осушение, выберите высокую скорость вентилятора; Когда вам нужно, чтобы блок работал тихо, выберите низкую скорость вентилятора.

Таймер



Нажмите эту кнопку, чтобы устройство работало в назначенное время. Функция таймера занимает час, как единицу, и 0-24 часа могут быть установлены по кругу. Длительность таймера может быть временно отображена на панели.

Фильтр



Нажмите эту кнопку, чтобы выключить индикатор очистки фильтра. (Когда осушитель работает в течение 250 часов, индикатор очистки фильтра загорается, чтобы напомнить пользователю о необходимости очистки фильтра.)

АВТО



После нажатия кнопки auto, устройство входит в режим автоматической сушки или выходит из него. При входе в режим автоматической сушки, устройство автоматически установит комфортную влажность для пользователей.

Примечание

- В режиме автоматической сушки отрегулируйте установленную влажность, чтобы выйти из этого режима.

Дисплей



Окно отображения влажности, по умолчанию, отображает текущую влажность окружающей среды. Если нажать кнопку влажности, чтобы отрегулировать влажность, отобразится установленная влажность. Через 5 секунд он вернется к отображению влажности окружающей среды.

Механический способ

Другие инструкции

• Аварийное предупреждение

Если емкость для конденсата полная или она не зафиксирована в течение 3 минут, будет звучать сигнал в течение 10 секунд, для напоминания о необходимости слить содержимое емкости, или повторной ее установке в правильное положение.

• Автоматическая остановка

Если емкость для конденсата полная, извлечена из устройства, и она неправильно размещена или влажность ниже 5% от заданного уровня, устройство автоматически прекратит работу.

• Функция памяти

Если происходит сбой питания, все настройки будут сохранены. После восстановления питания, блок возобновит работу, в соответствии с ранее сохраненными настройками.

• Индикатор объема емкости для конденсата

Индикатор загорается, если емкость для конденсата полная, отсутствует или неправильно установлена.

• Переустановка фильтра

Если загорается индикатор Чистка фильтра, следует очистить фильтр. После установки чистого фильтра, нажмите кнопки Вентилятор и Влажность одновременно, и индикатор погаснет.

Способы слива

Способ 1: Слив емкости для конденсата

Примечание

- Не вынимайте емкость, когда устройство работает или только перестало работать, иначе содержимое емкости может разлиться на пол.
- Не используйте сливной шланг, если уже используется емкость для сбора конденсата. Когда шланг присоединен, жидкость будет выводиться через него, а не в емкость.

- Возьмитесь за ручки с обеих сторон емкости для конденсата и вытащите по направлению стрелки.

(Внимание: Вынимайте емкость осторожно, если в ней много воды)

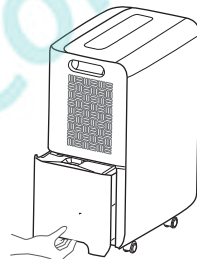

- Слейте воду

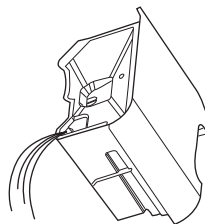

- Установите емкость на место по направлению стрелки

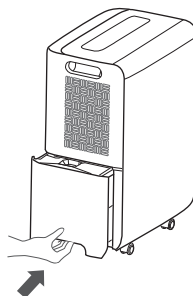

Дренажный способ

Способ 2: Слив через сливной шланг

- Шланг не предусмотрен, поэтому пользователь должен подготовить его заранее. [Размер: шланг должен иметь внутренний диаметр 14 мм]
- Открутите крышку сливного отверстия и вытащите резиновую заглушку из устройства, в соответствии с инструкциями.
- Выньте адаптер и надежно подключите его к порту непрерывного дренажа.
- Наденьте сливной шланг на адаптер и убедитесь, что он надежно зафиксирован

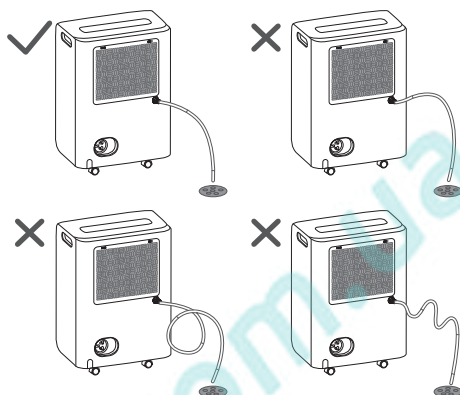
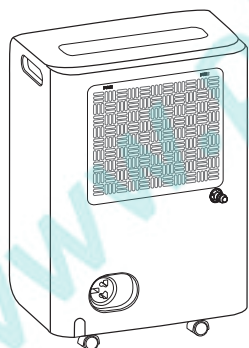
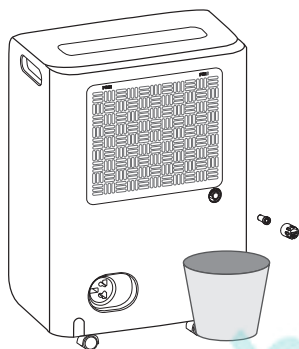

Примечание

- Если вы хотите снять сливной шланг, подготовьте емкость для сбора воды из форсунки.

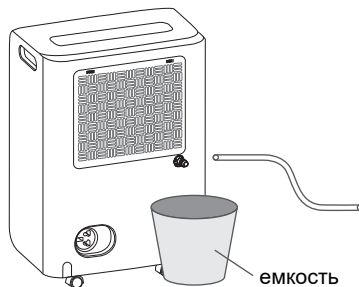

- Заменить бак. Убедитесь, что сливной шланг проходит через сливное отверстие ковша и расположен внизу. Подсоедините шланг к сливу в полу, а затем закройте отверстие крышкой. Обратите внимание, что сливной шланг не должен быть пережат, иначе вода не сможет быть слита.

Чистка и обслуживание

! WARNING

- Перед чисткой, выключите осушитель и обесточьте. В противном случае, это может привести к поражению электрическим током.
- Не мойте осушитель водой, так как это может привести к поражению электрическим током.
- Не используйте летучую жидкость (например, растворитель или бензин) для очистки осушителя, иначе это повредит внешность осушителя.

- В противном случае, фильтр может изменить форму или загореться.
- Не используйте пылесос или щетку для очистки фильтра. В противном случае, фильтр может быть испорчен.

• Решетка и блок

Очистка блока: для чистки блока от пыли, используйте мягкое полотенце; если блок очень грязный (жирный), используйте мягкое моющее средство для очистки.

Очистка решетки: используйте пылесос или щетку.

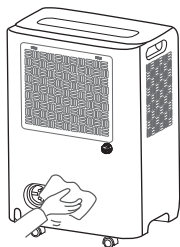

• Фильтр

Фильтр следует проверять и чистить, по крайней мере, каждые 250 часов работы или чаще при необходимости.

Для удаления: одновременно нажмите «PUSH» над фильтром двумя руками, затем фильтр можно снять. Для очистки: используйте воду (ниже 45 C), чтобы очистить ее, а затем положите в тенистое и прохладное место для сушки. Промойте его и дайте фильтру высохнуть перед его заменой.

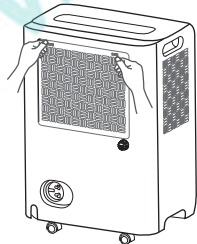

! Предупреждение

- Не используйте осушитель без фильтра. В противном случае испаритель будет забиваться пылью и это будет влиять на производительность.
- Не сушите фильтр огнем или электрическим феном.

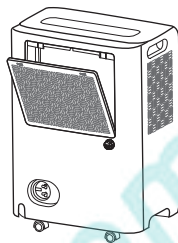

Проверить перед началом сезона

- Проверьте, не заблокирован ли выход воздуха.
- Проверьте, в хорошем ли состоянии штепсельная вилка и розетка.
- Проверьте, чист ли воздушный фильтр.
- Проверьте, не поврежден ли сливной шланг.

Уход по окончании сезона использования

- Отключите питание.
- Очистите воздушный фильтр и корпус.
- Очистите фильтр осушителя.
- Слейте бак с водой.

Долгое хранение

Если вы не собираетесь использовать осушитель в течение длительного времени, мы рекомендуем вам выполнить следующие шаги, чтобы поддерживать устройство в хорошем состоянии..

- Убедитесь, что в баке нет воды и сливной шланг снят.
- Очистите устройство и хорошо оберните, чтобы предотвратить скопление пыли.

Устранение неполадок

• Не все следующие проблемы являются неисправностями

Проблема	Возможные причины	Устройство может нормально функционировать, но не может включиться.	Решение
Осушитель не работает. Он не реагирует на установки.	<ul style="list-style-type: none"> Устройство работает в районе, где температура выше, чем 32°C или ниже 5°C Емкость для конденсата полная. 	<ul style="list-style-type: none"> Установленный уровень влажности слишком высокий. 	<ul style="list-style-type: none"> Если вам нужен осушитель, нажмите на кнопку, что уменьшить значение или нажмите на другую кнопку для включения постоянного осушения.
	<ul style="list-style-type: none"> Шум появится вместе с началом работы компрессора. Проблемы с электропитанием. Устройство размещено на неровном полу. 		
Влажность не уменьшается.	<ul style="list-style-type: none"> Площадь осушения слишком большая. Мощности вашего осушителя не хватает. Открыты двери. Рядом может быть какое-то устройство, которое производит пар. 		
Мало ощутимый или вообще неощутимый эффект от работы осушителя.	<ul style="list-style-type: none"> Комнатная температура слишком мала. Уровень влажности неправильно выставлен. Если устройство работает в комнате, где температура от 5 до 15°C, оно начнет размораживать автоматически. Компрессор остановится в течение короткого периода времени (вентилятор будет работать на высокой скорости). Когда устройство закончит разморозку, оно продолжит работу в штатном режиме. 		
При первом включении воздух на выходе имеет затхлый запах.	<ul style="list-style-type: none"> Из-за повышения температуры теплообменника, воздух может иметь странный запах в начале работы. 		
Устройство производит много шума.	<ul style="list-style-type: none"> Возможно появление шума, когда устройство размещено на деревянном полу. 		
Слышен свист.	<ul style="list-style-type: none"> Все нормально. Его издает поток охладителя. 		

• Осушитель не работает должным образом

Проблема	Возможные причины	Решение
Недостаточное осушение.	<ul style="list-style-type: none"> Проверьте пространство вокруг устройства. 	<ul style="list-style-type: none"> Убедитесь, что шторы, мебель или другие предметы блокируют работу осушителя.
	<ul style="list-style-type: none"> Воздушный фильтр в пыли и забитый. 	<ul style="list-style-type: none"> Очистите фильтр.
	<ul style="list-style-type: none"> Двери и окна открытые. 	<ul style="list-style-type: none"> Убедитесь, что все двери и окна, другие открывающиеся наружу проемы, закрыты.
	<ul style="list-style-type: none"> Температура в помещении слишком низкая. 	<ul style="list-style-type: none"> Теплая температура благоприятная для устройства. Низкая температура отрицательно повлияет на работу устройства. Устройство должно работать в месте, где температура выше 5°C.

• Проблемы утечки воды

Проблема	Возможные причины	Решение
Индикатор питания не горит, когда устройство подключено к сети.	<ul style="list-style-type: none"> Отсутствует питание или розетка плохо подключена. 	<ul style="list-style-type: none"> Проверьте, отсутствует ли питание. Если да, ждите восстановления питания. Если ничего не происходит, проверьте, была ли повреждена цепь или розетка. Проверьте исправность вилки. Проверьте целостность шнура питания.
	<ul style="list-style-type: none"> Сгорел предохранитель. 	<ul style="list-style-type: none"> Замените предохранитель.
Горит индикатор наполненности емкости.	<ul style="list-style-type: none"> Емкость неправильно установлена. Емкость полная. Емкость отсутствует. 	<ul style="list-style-type: none"> Опустошите емкость и поставьте ее на место.

Проблема	Возможные причины	Решение
При использовании сливного шланга в емкости накапливается вода.	<ul style="list-style-type: none"> Проверьте сливное соединение 	<ul style="list-style-type: none"> Соедините шланг плотно.
	<ul style="list-style-type: none"> Сливной шланг неправильно установлен. 	<ul style="list-style-type: none"> Прочистите шланг. Снимите сливной шланг и соедините его заново. Убедитесь, что шланг правильно соединен.

Коды ошибок

• Коды неисправностей устройства

Описание неисправности	Код		Условия устройства	Возможные причины	Описание неисправности	Код		Условия устройства	Возможные причины
	Дисплей					Дисплей			
Неисправность сенсора температуры внешней среды	F1			<ul style="list-style-type: none"> Сенсор температуры окружающей среды отключен или плохо подсоединен к плате дисплея. 	Неисправность сенсора влажности	L1			<ul style="list-style-type: none"> Повреждение дисплея.
				<ul style="list-style-type: none"> Некоторые элементы дисплея, возможно, сместились вниз и вызвали короткое замыкание. 					<ul style="list-style-type: none"> Соединение между датчиком температуры нагнетания и дренажной трубой ослаблено.
				<ul style="list-style-type: none"> Сенсор температуры поврежден (пожалуйста, обратитесь к контрольной таблице для установления сопротивления сенсора температуры). 					<ul style="list-style-type: none"> Сенсор влажности замкнул. Сенсор влажности поврежден. Плата дисплея повреждена.
				<ul style="list-style-type: none"> Плата дисплея повреждена. 					<ul style="list-style-type: none"> Вытекает хладагент. Система засорена.
Неисправность лампового температурного сенсора	F2		Мотор компрессора и вентилятора остановились. Кнопка не работает.	<ul style="list-style-type: none"> Сенсор температуры на испарителе отключен или плохо подсоединен к плате дисплея. 	Защита от перегрева	H3		Компрессор остановился; мотор вентилятора продолжает работать.	<ul style="list-style-type: none"> Неподходящие условия окружающей среды. Испаритель и конденсатор засорены. Система имеет дефекты.
				<ul style="list-style-type: none"> Некоторые элементы дисплея, возможно, сместились вниз и вызвали короткое замыкание. 					<ul style="list-style-type: none"> Ненормальная работа системы (например: блокировка и т. д.) Ненормальная скорость вращения двигателя. Ненормальный воздухозабор. Система в норме, но датчик температуры нагнетания компрессора неисправен или плохо подключен.
				<ul style="list-style-type: none"> Сенсор температуры поврежден (пожалуйста, обратитесь к Контрольной таблице для установления сопротивления сенсора температуры). 					<ul style="list-style-type: none"> Защита от высокой температуры нагнетания
				<ul style="list-style-type: none"> Плата дисплея повреждена. 					
Неисправность датчика температуры нагнетания	F5			<ul style="list-style-type: none"> Датчик температуры нагнетания ослаблен или плохо соединен с клеммой платы дисплея. 	Защита от скачка напряжения	E5			<ul style="list-style-type: none"> Произошло короткое замыкание или обрыв реле. Состояние рабочей среды вне диапазона работы осушителя.
				<ul style="list-style-type: none"> Некоторые элементы платы дисплея могут быть перевернуты и вызвать короткое замыкание. 					
				<ul style="list-style-type: none"> Датчик температуры нагнетания поврежден (см. таблицу проверки сопротивления датчика температуры). 					

Примечание

- Список кодов ошибок используется только для справки, когда есть неисправность устройства, что не означает, что устройство имеет все виды защиты, как упомянуто.

Электрическая схема

Электрическая схема может быть изменена без предупреждения.
Обращайте внимание на ту, которая находится на изделии.

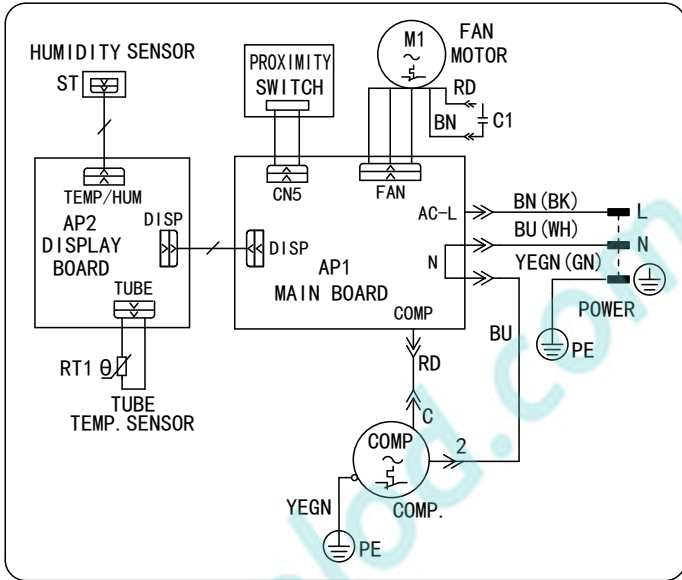

www.pholod.com.ua

Designed by Cooper&Hunter International Corporation, Oregon, USA
www.cooperandhunter.com
E-mail: info@cooperandhunter.com

* Сооооoper&Hunter постоянно работает над улучшением своей продукции, поэтому информация приведенная в данном руководстве может быть изменена без предварительного уведомления потребителей.

UA

КЕРІВНИЦТВО КОРИСТУВАЧА

СН
Cooper & Hunter
Осушувач



МОДЕЛЬ: СН-D010WD2-24LD

Для правильної роботи, будь ласка, прочитайте і збережіть керівництво.

Cooper&Hunter International Corporation, Oregon, USA

www.cooperandhunter.com

Зміст

Експлуатаційні вказівки

- Холодоагент..... 1
- Заходи безпеки 2
- Робоча область..... 3
- Найменування компонентів 3

Експлуатаційна інструкція

- Режими роботи..... 4
- Способи зливу..... 5

Обслуговування

- Чистка і обслуговування 7

Несправності

- Усунення несправностей..... 8
- Коды помилок 9

Примітка:

- Малюнки в цьому посібнику носять виключно ознайомлювальний характер. Будь ласка, зверніться до фактичної продукції за конкретними деталями.

Пояснення символів



НЕБЕЗПЕКА

Вказує на небезпечну ситуацію, яка, якщо її не уникнути, призведе до смерті або серйозних травм.



ПОПЕРЕДЖЕННЯ

Символ вказує на можливість спричинення шкоди або пошкодження майна.

ПРИМІТКА

Означає важливу, але не пов'язану з небезпекою інформацію, використовувану для вказівки ризику заподіяння шкоди майну.





■ Виключення

Виробник не несе відповідальності при отриманні травми або втраті майна, яка викликана наступними причинами:

1. Пошкодження виробу у наслідку його неправильного використання та застосування;
 2. Використання виробів без дотримання вимог правил експлуатації;
 3. Дефект продукції викликаний впливом агресивного газу;
 4. Виявлення дефекту внаслідок неправильного транспортування;
 5. У разі, експлуатації, ремонту, обслуговування пристрою при недотриманні правил з експлуатації;
 6. У разі, якщо проблема і спірна ситуація викликані якістю або експлуатаційними особливостями частин і компонентів виробів, які випущені сторонніми виробниками;
- У разі якщо пошкодження викликане природними причинами або форс-мажорною ситуацією.

Якщо виріб потребує технічного обслуговування, необхідно зв'язатися з продавцем або звернутися до сервісного центру для проведення діагностики. В іншому випадку, експлуатація виробу може призвести до пошкоджень, травмування або смерті. У тих випадках коли холодоагент витікає, або потрібно його видалення під час установки, обслуговування, або демонтажу, з осушувачем повинні працювати сертифіковані фахівці відповідно до місцевих правил і законів. Осушувач не призначений для використання особами (включаючи дітей) з обмеженими фізичними, сенсорними, або розумовими здібностями, або відсутністю досвіду і знань, за винятком випадків, коли вони були використані під наглядом, або проінструктовані щодо використання особою, відповідальною за їх безпеку. Діти не повинні грати з цим приладом.

Холодоагент

 <p>Пристрій заповнено паливим газом R290.</p>	 <p>Перед установкою приладу прочитайте інструкцію</p>
 <p>Перед використанням приладу ознайомтеся з посібником користувача</p>	 <p>Перед ремонтом приладу, спочатку, прочитайте інструкцію</p>

Холодоагент

Для реалізації функції осушувача у системі циркулює спеціальний холодоагент. Використовуваний холодоагент являє собою спеціально очищений пропан R290. Холодоагент є легкозаймистим і без запаху. Крім того, це може призвести до вибуху, за певних умов. У порівнянні зі звичайними холодоагентами, R290 не забруднює навколишнє середовище і не завдає шкоди озоносфері. Вплив на парниковий ефект також низький. R290 володіє дуже хорошими термодинамічними характеристиками, які призводять до дійсно високої енергоефективності. Тому, виробники вимагають меншої заправки холодоагенту.

ПОПЕРЕДЖЕННЯ

- Виріб заповнений легкозаймистим газом R290.
- Виріб повинен бути встановлено і експлуатуватися у приміщенні більш 4м²
- Виріб повинен зберігатися у приміщенні без джерела безперервного загоряння (Відкритий вогонь, газовий пристрій, що працює, або електронагрівач).
- Виріб повинен зберігатися у добре провітрюваному приміщенні при кімнатній температурі, відповідно до інструкції із експлуатації.
- Виріб повинен зберігатися в цілісності.
- Повітроводи, підключені до пристрою, не повинні містити джерело загоряння.
- Завжди тримайте пристрій у провітрюваному приміщенні
- Не розламуйте і не намагайтеся підпалити пристрій.
- Пам'ятайте, що газ не має запаху.
- Для прискорення розморожування або очищення, використовуйте тільки ті процедури, які рекомендовані виробником.
- Обслуговування проводьте сертифікованим майстром.
- У разі необхідності зверніться у найближчий Сервісний Центр.

- Будь-яка заміна виконана некваліфікованим фахівцем може привести до небезпеки.
- Перевірте відповідність національним стандартам по використанню газу.
- Прочитайте інструкцію з експлуатації.



R290: 3 Запобіжника: 250В, Т3.15АН
Це маркування вказує на те, що цей продукт не слід утилізувати разом з іншими побутовими відходами на всій території ЄС. Заобігайте можливу шкоду навколишньому середовищу або здоров'ю людей від захоронення відходів - викидайте їх відповідально, щоб забезпечити постійне повторне використання матеріальних ресурсів, щоб повернути використане пристрій, скористайтеся системами повторного використання і збору або зверніться до продавця, у якого був придбаний продукт. Вони можуть прийняти цей продукт для екологічно безпечної переробки.

- Цей пристрій можуть використовувати діти віком від 8 років і старше, особи з обмеженими фізичними, зоровими або розумовими здібностями, або нестачею досвіду і знань, якщо вони роблять це під наглядом або отримали інструкції щодо безпечного використання пристрою, розуміють можливі небезпеки.
- Дітям не можна гратися з пристроєм.
- Чистка і обслуговування виробу не повинні проводитися дітьми без нагляду. Дітям та інвалідам забороняється користуватися осушувачем без нагляду. Не дозволяйте дітям гратися або забиратися на осушувач. Перевірте, щоб шнур живлення не був затиснутий твердим предметом.
- Не витягуйте вилку з розетки і не рухайте пристрій, потягнувши за шнур живлення.
- Не витягуйте вилку з розетки мокрими руками.
- Будь ласка, використовуйте заземлений кабель живлення і переконайтеся, що він добре підключений і не пошкоджений. Не використовуйте подовжувач перед початком роботи, перевірте шнур живлення на відповідність вимогам, зазначеним на табличці.
- Перед чищенням вимкніть і знеструм'ть осушувач.
- Не використовуйте обігрівачі поблизу осушувача. Не ставте осушувач під предметами що капають.
- Осушувач оснащений функцією пам'яті. Якщо ніхто не працює з пристроєм, будь ласка, вимкніть обладнання та знеструмте його.
- Правила електромонтажу. Заборонено експлуатацію пристрою у ванній або пральні. Не мийте осушувач водою, так як це може призвести до ураження електричним струмом.
- Не використовуйте осушувач без фільтра. В іншому випадку випарник буде забиватися пилом і це буде впливати на продуктивність пристрою. Не сушіть фільтр вогнем або електричним феном. В іншому випадку фільтр може змінити форму або спалахнути.
- Не використовуйте пилосос або щітку для очищення фільтра. В іншому випадку фільтр може бути пошкоджений.
- Чи не ремонтуйте і не розбирайте пристрій самостійно.
- Якщо шнур живлення пошкоджений, він повинен бути замінений виробником, його сервісним працівником або фахівцями з аналогічної кваліфікацією, для уникнення небезпеки.
- При виникненні ненормального стану (наприклад, обпаленого запаху) негайно вимкніть живлення, а потім зверніться до місцевого дилеру. Осушувач не можна утилізувати всюди. Якщо ви хочете утилізувати осушувач, будь ласка, зв'яжіться з місцевим відділенням по утилізації або інформаційним сервісним центром.

- Осушувач призначений тільки для використання всередині приміщень.
- Він не застосовується в комерційних або промислових умовах.
- Розміщуйте осушувач на гладку і рівну підлогу.
- Осушувач, що працює в приміщенні, не матиме ніякого впливу на осушення прилеглої замкнутої зони (Наприклад шафа).
- Розміщуйте осушувач в місці, де температура не нижче 5°C та не вище 32°C.
- Залиште, як мінімум, 30 см вільного простору з усіх боків пристрою.
- Закрийте всі двері, вікна та інші зовнішні отвори, щоб поліпшити ефективність роботи пристрою. Будь ласка, тримайте повітрязабірник / повітропровід в чистоті і не закривайте їх.
- Уникайте прямих сонячних променів.

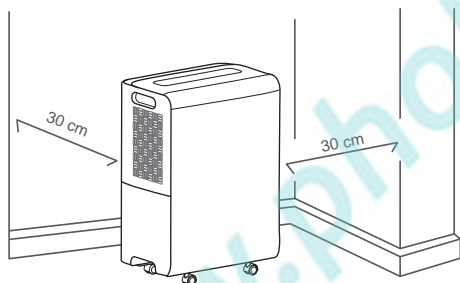

Примітка

- Осушувач має ролики для зручності переміщення. Не рухайте осушувач по килиму - це може привести до перекидання виробу і витікання води з ємності для конденсату.

Передня сторона



Задня сторона

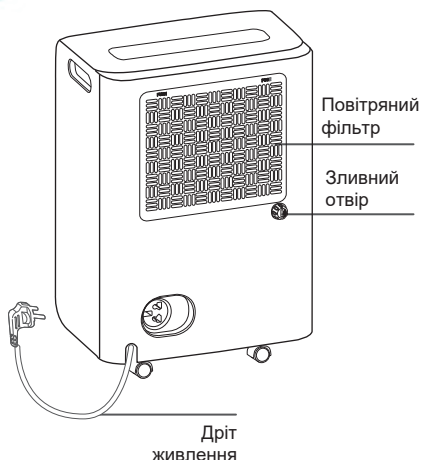

Режими роботи

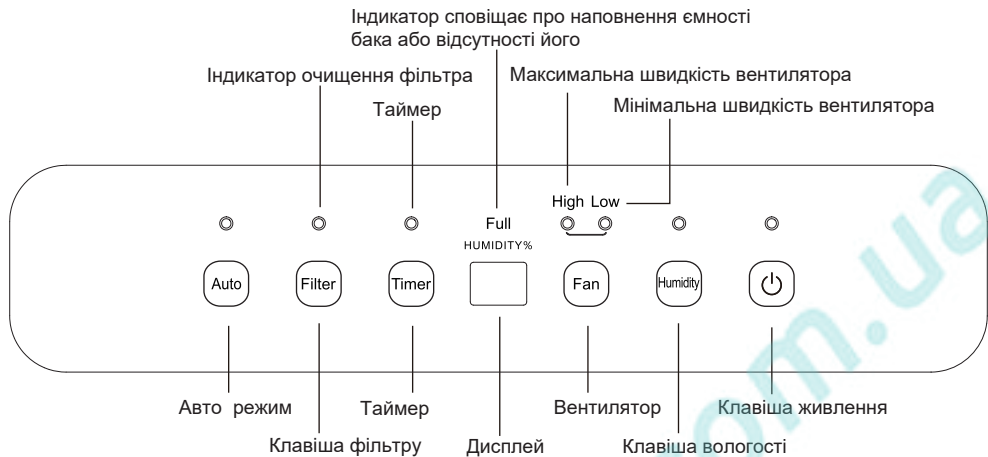

Примітка

- Для роботи осушувача має бути правильно встановлений бак з водою.
- Не витягуйте бак, коли пристрій працює.
- Якщо ви хочете використовувати зливний шланг для відведення води, встановіть шланг відповідно до розділу «Метод дренажу».
- Кожне натискання на ефективну кнопку на панелі управління буде видавати звуковий сигнал.

Основні функції кнопок

ВВІМК/ВИМК



Натисніть цю кнопку, щоб ввімкнути / вимкнути осушувач

Вологість



Що стосується налаштування зволоження, після кожного натискання кнопки зволоження, встановлена вологість буде збільшуватися на 5%, в діапазоні від 30% до 80%, по колу; Утримуючи кнопку зволоження, можна швидко відрегулювати вологість.

Вентилятор



Натисніть цю кнопку, щоб вільно перемикатися з високої швидкості вентилятора на низьку швидкість вентилятора. Коли вам потрібно швидке осушення, виберіть високу швидкість вентилятора, коли вам потрібно, щоб блок працював тихо, виберіть низьку швидкість вентилятора.

Таймер



Натисніть цю кнопку, щоб пристрій працював в призначений час. Функція таймера займає годину, як одиницю, і 0-24 години можуть бути встановлені по колу. Тривалість таймера може бути тимчасово відображена на панелі.

Фільтр



Натисніть цю кнопку, щоб вимкнути індикатор очищення фільтра. (Коли осушувач працює протягом 250 годин, індикатор очищення фільтра загоряється, щоб нагадати користувачеві про необхідність очищення фільтра.)

АВТО



Після натискання кнопки auto, пристрій входить в режим автоматичного осушення або виходить з нього. При вході в режим автоматичного осушення, пристрій автоматично встановить комфортну вологість для користувачів.

Примітка

- У режимі автоматичного осушення відрегулюйте встановлену вологість, щоб вийти з цього режиму.

Дисплей



Вікно відображення вологості, за замовчуванням, відображає поточну вологість навколишнього середовища, якщо натиснути кнопку вологості, щоб відрегулювати вологість, відобразиться встановлена вологість. Через 5 секунд він повернеться до відображення вологості навколишнього середовища.

Механічний спосіб

Інші інструкції

• Аварійне попередження

Якщо ємність для конденсату повна або вона не була зафіксована протягом 3 хвилин, звучатиме сигнал протягом 10 секунд, для нагадування про необхідність злити вміст ємності, або повторної її установки в правильне становище.

• Автоматична зупинка

Якщо ємність для конденсату повна, витягнута з пристрою, і вона неправильно розміщена або вологість нижче 5% від заданого рівня, пристрій автоматично припинить роботу.

• Функція пам'яті

Якщо відбувається збій харчування, всі налаштування будуть збережені. Після відновлення електропостачання, блок відновить роботу відповідно до раніше збереженими настройками.

• Індикатор обсягу ємності для конденсату

Індикатор загоряється, якщо ємність для конденсату повна, відсутня або неправильно встановлена.

• Перевстановлення фільтра

Якщо загоряється індикатор Чистка фільтра, слід очистити фільтр. Після встановлення чистого фільтра, натисніть кнопки Вентилятор і Вологість одночасно, та індикатор згасне.

Способи зливу

Спосіб 1: Злив ємності для конденсату

Примітка

- Не витягуйте ємність, коли пристрій працює або тільки перестав працювати, інакше вміст ємності може розлитися на підлогу.
- Не використовуйте зливний шланг, якщо вже використовується ємність для збору конденсату. Коли шланг приєднаний, рідина буде виводиться через нього, а не в ємність.

- Візьміться за ручки з обох сторін ємності для конденсату і витягніть у напрямку стрілки.
(Увага: Виймайте ємність обережно, якщо в ній багато води)

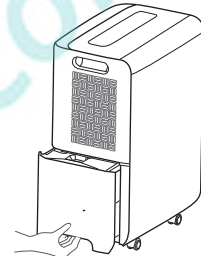

- Злийте воду

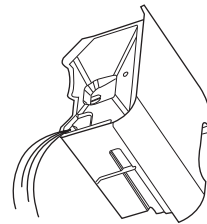

- Встановіть ємність на місце по напрямку стрілки

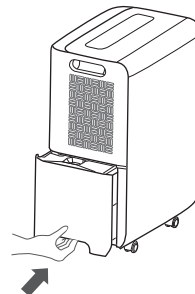

Дренажний спосіб

Спосіб 2: Злив через зливний шланг

- Шланг не передбачений, тому користувач повинен підготувати його заздалегідь. [Розмір: шланг повинен мати внутрішній діаметр 14 мм]
- Відкрутіть кришку зливного отвору і витягніть гумову заглушку з пристрою, відповідно до інструкції.
- Вийміть адаптер і надійно підключіть його до порту безперервного дренажу.
- Одягніть зливний шланг на адаптер і переконайтеся, що він надійно зафіксований

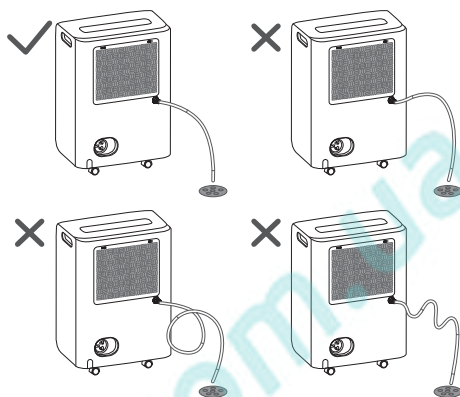
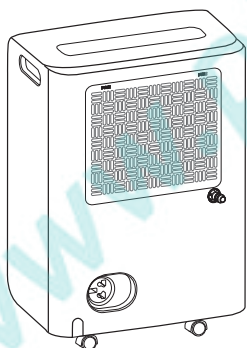
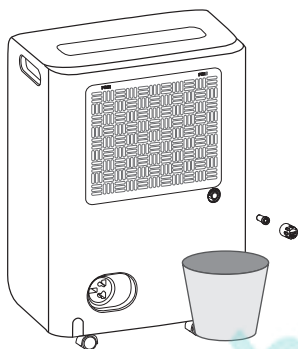

Примітка

- Якщо ви хочете зняти зливний шланг, підготуйте ємність для збору води з форсунки.

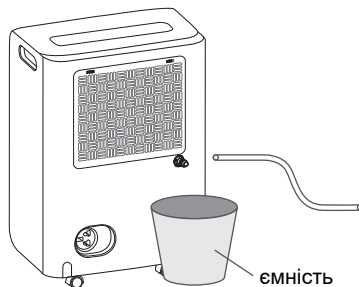

- Замінити бак. Переконайтеся, що зливний шланг проходить через зливний отвір ковша і розташований внизу. Підключіть шланг до системи зливу в підлозі, а потім закрийте отвір кришкою. Зверніть увагу, що зливний шланг не має повинен бути натиснутий, інакше вода не зможе бути злита.

Чистка і обслуговування

⚠ Попередження

- Перед чищенням вимкніть осушувач і знеструмте. В іншому випадку, це може призвести до ураження електричним струмом.
- Не мийте осушувач водою, так як це може призвести до ураження електричним струмом.
- Не використовуйте летючу рідину (наприклад, розчинники або бензин) для очищення осушувача, інакше це зашкодить зовнішність осушувача.

- В іншому випадку, фільтр може змінити форму або спалахнути.
- Не використовуйте пилосос або щітку для очищення фільтра. В іншому випадку, фільтр може бути зіпсований.

• Решітка і блок

Очищення блоку: для чищення блоку від пилу, використовуйте м'який рушник; якщо блок дуже брудний (жирний), використовуйте м'який миючий засіб для очищення.

Очищення решітки: використовуйте пилосос або щітку.

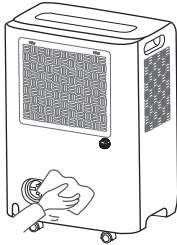

• Фільтр

Фільтр слід перевіряти і чистити, принаймні, кожні 250 годин роботи або частіше при необхідності.

Для видалення: одночасно натисніть «PUSH» над фільтром двома руками, потім фільтр можна зняти. Для очищення: використовуйте воду (нижче 45 C), щоб очистити її, а потім покладіть в тінисте і прохолодне місце для сушки. Промийте його і дайте фільтру висохнути перед його заміною.

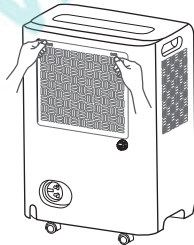

⚠ Попередження

- Не використовуйте осушувач без фільтра. В іншому випадку випарник буде забиватися пилом і це впливатиме на продуктивність.
- Не сушіть фільтр вогнем або електричним феном.

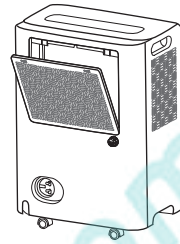

Перевірити перед початком сезону

- Перевірте, чи не заблоковано вихід повітря.
- Перевірте, чи в доброму стані штепсельна вилка і розетка.
- Перевірте, чи чистий повітряний фільтр.
- Перевірте, чи не пошкоджений зливний шланг.

Догляд після закінчення сезону використання

- Вимкніть.
- Очистити повітряний фільтр і корпус.
- Очистіть фільтр осушувача.
- Злийте бак з водою.

Довге зберігання

Якщо ви не збираєтеся використовувати осушувач протягом тривалого часу, ми рекомендуємо вам виконати наступні кроки, щоб підтримувати пристрій у хорошому стані.

- Переконайтеся, що в баку немає води і зливний шланг знятий.
- Очистіть пристрій і добре оберніть, щоб запобігти скупченню пилу.

Усунення несправностей

• Не всі такі проблеми є несправностями

Проблема	Можливі причини
Осушувач не працює. Він не реагує на установки.	<ul style="list-style-type: none"> • Пристрій працює в районі, де температура вище, ніж 32°C або нижче 5°C • Ємність для конденсату повна.
Раптово з'являється шум під час роботи.	<ul style="list-style-type: none"> • Шум з'явиться разом з початком роботи компресора. • Проблеми з електроживленням. • Пристрій розміщено на нерівній підлозі.
Вологість не зменшується.	<ul style="list-style-type: none"> • Площа осушення занадто велика. Потужності вашого осушувача не вистачає. • Відкриті двері. • Поруч може бути якийсь пристрій, який виробляє пар.
Мало відчутний або взагалі не відчутний ефект від роботи осушувача.	<ul style="list-style-type: none"> • Кімнатна температура занадто мала. • Рівень вологості неправильно виставлений. • Якщо пристрій працює в кімнаті, де температура від 5 до 15°C, він почне розморожуватись автоматично. Компресор зупиниться протягом короткого періоду часу (вентилятор буде працювати на високій швидкості). Коли пристрій закінчить розмороження, він продовжить роботу в штатному режимі.
При першому включенні повітря на виході має затхлий запах.	<ul style="list-style-type: none"> • Через підвищення температури теплообмінника, повітря може мати дивний запах на початку роботи.
Пристрій виробляє багато шуму.	<ul style="list-style-type: none"> • Можлива поява шуму, коли пристрій розміщено на дерев'яній підлозі.
Чути свист.	<ul style="list-style-type: none"> • Все нормально. Його видає потік охолоджувача.

• Осушувач не вмикається

Проблема	Можливі причини	Рішення
Індикатор живлення не горить, коли пристрій підключено до мережі.	<ul style="list-style-type: none"> • Відсутнє живлення або розетка погано підключена. 	<ul style="list-style-type: none"> • Перевірте, чи відсутнє живлення. Якщо так, чекайте відновлення електричного живлення. • Якщо нічого не відбувається, перевірте, чи не був пошкоджений ланцюг або розетка. • Перевірте справність вилки. • Перевірте цілісність дрота живлення.
	<ul style="list-style-type: none"> • Згорів запобіжник. 	<ul style="list-style-type: none"> • Замініть запобіжник.
Горить індикатор наповненості ємності.	<ul style="list-style-type: none"> • Ємність неправильно встановлена. • Ємність повна. • Ємність відсутня. 	<ul style="list-style-type: none"> • Вилийте ємність і поставте її на місце.

Пристрій може функціонувати нормально, але не може включитися.	<ul style="list-style-type: none"> • Встановлений рівень вологості занадто високий. 	<ul style="list-style-type: none"> • Якщо вам потрібен осушувач, натисніть на кнопку, щоб зменшити значення або натисніть на іншу кнопку для включення постійного осушення.
--	--	--

• Осушувач не працює належним чином

Проблема	Можливі причини	Рішення
Недостатнє осушення.	<ul style="list-style-type: none"> • Перевірте простір навколо пристрою. 	<ul style="list-style-type: none"> • Переконайтеся, що штори, меблі або інші предмети не блокують роботу осушувача.
	<ul style="list-style-type: none"> • Повітряний фільтр в пилю і забитий. 	<ul style="list-style-type: none"> • Очистіть фільтр.
	<ul style="list-style-type: none"> • Двері і вікна відкриті. 	<ul style="list-style-type: none"> • Переконайтеся, що всі двері і вікна, інші зовнішні отвори - закриті.
	<ul style="list-style-type: none"> • Температура в приміщенні занадто низька. 	<ul style="list-style-type: none"> • Тепла температура сприятлива для пристрою. Низька температура негативно вплине на роботу пристрою. Пристрій має працювати в місці, де температура вище 5°C.

• Проблеми відтоку води

Проблема	Можливі причини	Рішення
При використанні зливного шланга в ємності накопичується вода.	<ul style="list-style-type: none"> • Перевірте зливний з'єднання. • Зливний шланг неправильно встановлено. 	<ul style="list-style-type: none"> • З'єднайте шланг щільно. • Очистіть шланг. Змініть зливний шланг і з'єднайте його знову. Переконайтеся, що шланг правильно з'єднаний.

Коди помилок

• Коди несправностей пристрою

Опис несправності	Код		Умови пристрою	Можливі причини	Опис несправності	Код		Умови пристрою	Можливі причини
	Дисплей					Дисплей			
Несправність сенсора температури зовнішнього середовища	F1			<ul style="list-style-type: none"> Сенсор температури довкілля відключений або погано приєднаний до плати дисплея. 	Несправність сенсора вологості	L1			<ul style="list-style-type: none"> Пошкодження дисплея.
				<ul style="list-style-type: none"> Деякі елементи дисплея, можливо, змістилися вниз і викликали коротке замикання. 					<ul style="list-style-type: none"> З'єднання між датчиком температури нагнітання і дренажною трубою ослаблено.
				<ul style="list-style-type: none"> Сенсор температури пошкоджений (будь ласка, зверніться до контрольної таблиці для встановлення опору сенсора температури). 					<ul style="list-style-type: none"> Сенсор вологості замкнув. Сенсор вологості пошкоджений. Плата дисплея пошкоджена.
Несправність лампового температурного сенсора	F2		Мотор компресора і вентилятора зупинилися. Лампочка кнопки не працює.	<ul style="list-style-type: none"> Сенсор температури на випарнику відключений або погано приєднаний до плати дисплея. 	Захист від високої температури нагнітання	E4		Компресор зупинився; мотор вентилятора продовжує працювати.	<ul style="list-style-type: none"> Витікає холодоагент. Система засмічена.
				<ul style="list-style-type: none"> Деякі елементи дисплея, можливо, змістилися вниз і викликали коротке замикання. 					<ul style="list-style-type: none"> Непридатні умови навколишнього середовища. Випарник і конденсатор засмічені. Система має дефекти.
				<ul style="list-style-type: none"> Сенсор температури пошкоджений (будь ласка, зверніться до контрольної таблиці для встановлення опору сенсора температури). 					<ul style="list-style-type: none"> Ненормальна робота системи (Наприклад: блокування і т. д.) Ненормальна швидкість обертання двигуна. Ненормальний повітрязабір. Система в нормі, але датчик температури нагнітання компресора несправний або погано підключений.
Несправність датчика температури нагнітання	F5			<ul style="list-style-type: none"> Датчик температури нагнітання ослаблений або погано з'єднаний із клеюю плати дисплея. 	Захист від стрибка напруги	E5			<ul style="list-style-type: none"> Сталось коротке замикання або обрив реле. Стан робочого середовища поза діапазону роботи осушувача.
				<ul style="list-style-type: none"> Деякі елементи плати дисплея можуть бути перевернуті і викликати коротке замикання. 					
				<ul style="list-style-type: none"> Датчик температури нагнітання пошкоджений (Див. таблицю перевірки опору датчика температури). 					

Примітка

- Список кодів помилок використовується тільки для довідки, коли є несправність для пристрою, яка не вказує, що пристрій має всі захисти, як згадано.

Електрична схема

Електрична схема може бути змінена без попередження.
Звертайте увагу на ту, яка знаходиться на виробі.

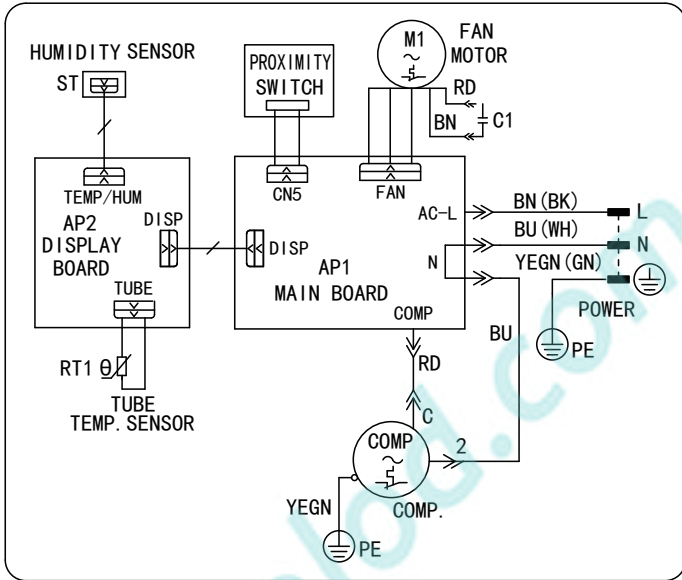

www.pholod.com.ua

Designed by Cooper&Hunter International Corporation, Oregon, USA
www.cooperandhunter.com
E-mail: info@cooperandhunter.com

* Cooper & Hunter постійно працює над поліпшенням своєї продукції, тому інформація наведена в цьому посібнику може бути змінена без попереднього повідомлення споживачів.